



LFR73044BC

RO Manual de utilizare | Mașină de spălat rufe



Bine ați venit la AEG! Vă mulțumim pentru că ați ales produsul nostru.



A găsi sfaturi privind utilizarea, broșuri, informații pentru depanare, service și reparații:

www.aeg.com/support

Ne rezervăm dreptul asupra efectuării de modificări.

CUPRINS

1. INFORMAȚII PRIVIND SIGURANȚA.....	2
2. INSTRUCȚIUNI DE SIGURANȚĂ.....	4
3. DESCRIEREA PRODUSULUI.....	6
4. DATE TEHNICE.....	8
5. INSTALAREA.....	8
6. PANOUL DE COMANDĂ.....	13
7. DISCUL SELECTOR ȘI BUTOANELE.....	15
8. SETĂRI.....	19
9. ÎNAINTE DE PRIMA UTILIZARE.....	20
10. PROGRAME.....	21
11. WI-FI - CONFIGURAREA CONECTIVITĂȚII.....	27
12. UTILIZAREA ZILNICĂ.....	30
13. INFORMAȚII ȘI SFATURI.....	34
14. ÎNGRIJIREA ȘI CURĂȚAREA.....	36
15. DEPANARE.....	42
16. VALORI DE CONSUM.....	46
17. GHID RAPID	48
18. INFORMAȚII PRIVIND MEDIUL.....	50

1. INFORMAȚII PRIVIND SIGURANȚA



Înainte de a începe instalarea și de a utiliza acest aparat, citiți cu atenție instrucțiunile furnizate.

Producătorul nu este responsabil pentru eventuale vătămări sau pagube rezultate din instalarea sau utilizarea incorectă.

Păstrați permanent instrucțiunile într-un loc sigur și accesibil pentru consultare ulterioară.

1.1 Siguranța copiilor și a persoanelor vulnerabile

- Acest aparat poate fi utilizat de copiii cu vârsta mai mare de 8 ani, de persoanele cu capacități fizice, senzoriale sau mentale reduse sau de persoanele ne-experimentate doar

sub supraveghere sau după o scurtă instruire care să le ofere informațiile necesare despre utilizarea în siguranță a aparatului și care să le permită să înțeleagă pericolele la care se expun.

- Copiii cu vârsta între 3 și 8 ani și persoanele cu dizabilități profunde și complexe nu trebuie lăsați să se apropie de aparat dacă nu sunt supravegheate permanent.
- Copiii cu vârsta mai mică de 3 ani nu trebuie lăsați să se apropie de aparat dacă nu sunt supravegheați permanent.
- Copiii trebuie supravegheați pentru a vă asigura că nu se joacă cu aparatul.
- Nu lăsați ambalajele la îndemâna copiilor și aruncați-le conform reglementărilor.
- Nu lăsați detergenții la îndemâna copiilor.
- Nu lăsați copiii și animalele să se apropie de aparat atunci când ușa este deschisă.
- Dacă aparatul are un dispozitiv de siguranță pentru copii, acesta trebuie activat.
- Copiii nu vor realiza operațiunile de curățare sau de întreținere care revin utilizatorului aparatului fără a fi supravegheați.

1.2 Informații generale privind siguranța

- Acest aparat este destinat doar pentru spălarea rufelor de tip casnic, care pot fi spălate în mașina de spălat.
- Acest aparat este proiectat pentru uz casnic utilizarea în locuințe individuale într-un mediu interior.
- Acest aparat electrocasnic poate fi utilizat în birouri, camere de oaspeți, camere de oaspeți cu paturi și mic dejun, case de oaspeți în cadrul fermelor și alte spații de cazare similare, în care această utilizare nu depășește (media) nivelurile de utilizare domestică.
- Nu modificați specificațiile acestui aparat.
- Încărcătura maximă a aparatului este 11.0 kg. Nu depășiți sarcina maximă a fiecărui program (consultați capitolul „Programe”).

- Presiunea de alimentare cu apă din punctul de racord la rețeaua de apă trebuie să fie între 0,5 bar (0,05 MPa) și 10 bar (1.0 MPa).
- Fanta de aerisire din bază nu trebuie să fie blocate de mochetă, covor sau orice alt material folosit la acoperirea pardoselii.
- Aparatul trebuie conectat la rețeaua de apă folosind noile seturi de furtunuri furnizate sau alte noi seturi de furtunuri furnizate de Centrul de service autorizat.
- Seturile vechi de furtunuri nu trebuie refolosite.
- În cazul în care cablul de alimentare este deteriorat, acesta trebuie înlocuit de producător, de centrul de service autorizat al acestuia sau de persoane cu o calificare similară pentru a se evita electrocutarea.
- Înainte de a efectua orice operațiune de întreținere, opriți aparatul și scoateți ștecherul din priză.
- Nu folosiți apă pulverizată cu presiune ridicată sau abur pentru curățarea aparatului.
- Curățați aparatul cu o lavetă umedă. Utilizați numai detergenți neutri. Nu folosiți niciun produs abraziv, burete abraziv, solvent sau obiect metalic.

2. INSTRUCȚIUNI DE SIGURANȚĂ

2.1 Instalarea



Instalarea trebuie să respecte reglementările naționale corespunzătoare.

- Scoateți toate ambalajele și buloanele de transport, inclusiv bucșa din cauciuc cu distanțator din plastic.
- Păstrați șuruburile de transport într-un loc sigur. Dacă aparatul va fi mutat pe viitor, acestea trebuie fixate din nou pentru a bloca tamburul și pentru a-l proteja de deteriorare.
- Aveți întotdeauna grijă când mutați aparatul deoarece acesta este greu.

Folosiți întotdeauna mănuși de protecție și încălțăminte închisă.

- Urmați instrucțiunile de instalare furnizate împreună cu aparatul.
- Dacă aparatul este deteriorat, nu îl instalați sau utilizați.
- Nu instalați sau utilizați aparatul în locuri în care temperatura poate fi sub 0°C sau direct expus intemperiilor.
- Suprafața podelei pe care aparatul va fi instalat trebuie să fie plată, stabilă, rezistentă la căldură și curată.
- Asigurați circulația aerului între aparat și podea.
- Atunci când aparatul se află în poziția sa permanentă, verificați dacă este adus la nivel cu ajutorul unei nivele cu bulă de aer. Dacă nu este, reglați picioarele acestuia.

- Nu instalați aparatul direct deasupra scurgerii din pardoseală.
- Nu pulverizați apă pe aparat și nu îl expuneți la umiditate excesivă.
- Nu instalați aparatul în locuri care nu permit deschiderea completă a ușii acestuia.
- Nu așezați niciun recipient închis pentru colectarea posibilelor scurgeri de apă de sub aparat. Contactați Centrul de service autorizat pentru a afla ce accesorii pot fi utilizate.

2.2 Conexiunea la rețeaua electrică

AVERTISMENT!

Pericol de incendiu și electrocutare.

- AVERTISMENT: Acest aparat este proiectat pentru a fi instalat / conectat la o împământare din clădire.
- Utilizați întotdeauna o priză cu protecție (împământare) contra electrocutării, montată corect.
- Asigurați-vă că parametrii de pe plăcuța cu date tehnice sunt compatibili cu valorile nominale ale sursei de alimentare.
- Nu folosiți prize multiple și cabluri prelungitoare.
- Procedați cu atenție pentru a nu deteriora ștecherul și cablul de alimentare electrică. Dacă este necesară înlocuirea cablului de alimentare, acesta trebuie înlocuit numai de către Centrul de service autorizat.
- Introduceți ștecherul în priză numai după încheierea procedurii de instalare. Asigurați accesul la priză după instalare.
- Nu atingeți cablul de alimentare sau ștecherul cu mâinile ude.
- Nu trageți de cablul de alimentare pentru a scoate din priză aparatul. Trageți întotdeauna de ștecher.

2.3 Racordarea la apă

- Apa de alimentare nu trebuie să depășească 25°C.
- Nu deteriorați furtunurile de apă.
- Înainte de conectarea la țevi noi, țevi care nu au fost folosite mult timp, la care s-au făcut lucrări de reparație sau au fost montate noi dispozitive (apometre, etc.), lăsați să curgă apa până când aceasta devine curată și limpede.

- Asigurați-vă că nu sunt pierderi vizibile de apă în timpul și după prima utilizare a aparatului.
- Nu folosiți un furtun prelungitor dacă furtunurile de alimentare sunt prea scurte. Adresați-vă Centrului de service autorizat pentru înlocuirea furtunului de alimentare.
- Când despachetați aparatul, este posibil să vedeți cum curge apă din furtunul de evacuare. Aceasta se datorează testării aparatului cu apă în fabrică.
- Puteți prelungi furtunul de evacuare până la maxim 400 cm. Contactați Centrul de service autorizat pentru alt furtun de evacuare și prelungitorul.
- Asigurați accesul la robinet după instalare.

2.4 Utilizarea

AVERTISMENT!

Pericol de rănire, electrocutare, incendiu, arsuri sau de deteriorare a aparatului.

- Respectați instrucțiunile de siguranță de pe ambalajul detergentului.
- Produsele inflamabile sau obiectele umezite cu produse inflamabile nu trebuie introduse în aparat, nici puse alături sau deasupra acestuia.
- Nu spălați țesăturile care sunt foarte murdare cu ulei, grăsime sau alte substanțe pline de grăsime. Poate deteriora componentele din cauciuc ale aparatului. Prespălați manual astfel de țesături înainte de a le încărca în aparat.
- Nu folosiți parfumuri pentru rufe pentru a evita riscul de deteriorare a componentelor din plastic și cauciuc ale aparatului.
- Nu atingeți ușa de sticlă în timpul funcționării unui program. Sticla poate fi fierbinte.
- Asigurați-vă că îndepărtați toate obiectele metalice din rufe.

2.5 Serviciul de asistență tehnică

- Pentru a repara aparatul contactați Centrul de service autorizat. Utilizați doar piese de schimb originale.
- Rețineți că reparațiile făcute în regie proprie sau care nu sunt făcute de profesioniști pot afecta siguranța și pot anula garanția.

- Următoarele piese de schimb sunt disponibile timp de cel puțin 10 ani după încetarea producției modelului: motor și perile motorului, transmisia dintre motor și tambur, pompe, amortizoare și arcuri, tamburul de spălare, tridentul tamburului și angrenajele cu bilă corespunzătoare, radiatoare și elemente de încălzire, inclusiv pompe de căldură, conduce și echipamentul corespunzător, inclusiv furtunuri, supape, filtre și opritoare de apă, plăci cu circuite imprimate, afișaje electronice, comutatoare de presiune, termostate și senzori, software și firmware, inclusiv software de resetare, ușa, balamaua și garniturile ușii, alte garnituri, sistemul de închidere a ușii, accesorii de plastic, cum ar fi dozatoarele de detergent. Durata poate fi mai mare în țara dvs. Pentru mai multe informații, vă rugăm să vizitați site-ul nostru web.
- Rețineți că unele piese de schimb sunt disponibile doar la reparatorii profesioniști și nu toate piesele de schimb sunt relevante pentru toate modelele.
- Referitor la becul (becurile) din acest produs și becurile de schimb vândute separat: Aceste becuri sunt concepute

pentru a suporta situațiile fizice extreme din aparatele electrocasnice, cum ar fi cele de temperatură, vibrație, umiditate sau au rolul de a semnaliza informații privitoare la starea operațională a aparatului. Acestea nu sunt destinate utilizării în alte aplicații și nu sunt adecvate pentru iluminarea camerelor din locuință.

2.6 Aruncarea la gunoi

AVERTISMENT!

Pericol de rănire sau sufocare.

- Deconectați aparatul de la sursa de alimentare electrică și cea de apă.
- Tăiați cablul de alimentare de la rețea chiar de lângă aparat și aruncați-l.
- Scoateți încuietorea ușii pentru a nu permite copiilor sau animalelor de companie să rămână blocați în tambur.
- Eliminați aparatul în conformitate cu cerințele locale pentru eliminarea deșeurilor de echipamente electrice și electronice (DEEE).

3. DESCRIEREA PRODUSULUI

3.1 Funcții speciale

Noua dvs. mașină de spălat rufe îndeplinește toate cerințele moderne pentru tratarea eficientă a rufelor cu un consum redus de apă, energie și detergent și asigură o îngrijire corespunzătoare a țesăturilor.

- **Funcțiile Conexiune Wi-Fi și Pornire de la distanță** vă permit să porniți un ciclu, să interacționați cu mașina de spălat rufe și să verificați starea ciclului de spălare de la distanță.
- Tehnologia **ProSense detectează** cantitatea de rufe stabilind durata programului în 30 de secunde. Programul de spălare este adaptat la încărcătura de rufe și tipul țesăturii fără a consuma mai mult timp, energie și apă decât este necesar.

- Aburul este o modalitate rapidă și ușoară de a împrăști hainele. Programele delicate cu abur elimină mirosurile și reduc șifonarea țesăturilor uscate, care necesită astfel doar o călcare ușoară. Opțiunea **Abur Plus termină** fiecare ciclu cu abur delicat care relaxează fibrele și reduce șifonarea țesăturii. Călcare se va face mai ușor!
- Mulțumită programelor cu abur, **AEG Steam Fragrance** oferă soluția perfectă pentru împrăștierea hainelor și a celor mai delicate articole fără a le spăla. Folosiți parfumul delicat dezvoltat exclusiv de **AEG** pentru a adăuga o senzație plăcută de articol „proaspăt spălat” la acțiunile de îndepărtare a mirosurilor și a cutelor.

3.2 Prezentare generală a aparatului

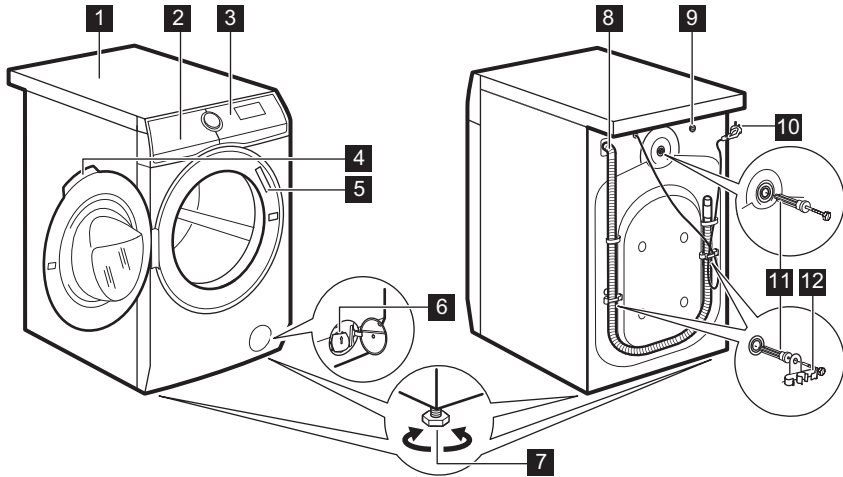

- 1 Suprafață de lucru
- 2 Dozator pentru detergent
- 3 Panou de comandă
- 4 Mâner ușă
- 5 Plăcuță cu date tehnice
- 6 Filtru de la pompa de evacuare
- 7 Picioare pentru aducerea la nivel a aparatului

- 8 Furtun de evacuare
- 9 Racord pentru furtunul de alimentare
- 10 Cablu de alimentare
- 11 Șuruburi pentru transport
- 12 Suport pentru furtun

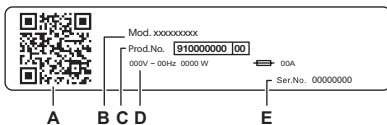

Rapoartele de pe plăcuța cu date tehnice:

- A. codul QR
- B. Numele modelului
- C. Număr produs
- D. Valori nominale electrice
- E. Număr de serie

Scanați **codul QR** folosind camera pentru a descărca aplicația din magazinul de aplicații pe dispozitivul dvs. inteligent și urmați pașii necesari. Înregistrați-vă produsul și profitați la maximum de acesta.

- Accesați articolele, documentația și detaliile aparatului dvs. privind modul de utilizare a celor mai bune funcții (manualul de utilizare este disponibil și pe aeg.com/manuals)
- Obțineți recomandări privind utilizarea, precum și informații referitoare la depanare, service și reparații (disponibile și pe aeg.com/support)
- Cumpărați accesorii, consumabile și piese de schimb originale pentru aparatul dvs. (disponibile și pe aeg.com/shop)

4. DATE TEHNICE

Dimensiuni	Lățime/ Înălțime/ Adâncime totală	59.7 cm /84.7 cm /63.6 cm
Conexiunea la rețeaua electrică	Tensiunea electrică Putere generală Siguranță fuzibilă Frecvența	230 V 2100 W 10 A 50 Hz
Nivel de protecție împotriva pătrunderii particulelor solide și a umidității asigurat de capacul de protecție, cu excepția cazului în care echipamentul de joasă tensiune nu este protejat împotriva umidității		IPX4
Presiunea de alimentare cu apă	Minim Maxim	0,5 bar (0,05 MPa) 10 bar (1,0 MPa)
Alimentarea cu apă ¹⁾		Apă rece
Încărcătură maximă	Bumbac	11.0 kg

1) Racordați furtunul de alimentare cu apă la un robinet cu filet 3/4"

5. INSTALAREA

⚠ AVERTISMENT!

Consultați capitolele privind siguranța.

5.1 Despachetarea

⚠ AVERTISMENT!

Scoateți toate ambalajele și șuruburile de transport înainte de a instala aparatul.

⚠ AVERTISMENT!

Folosiți mănușile.

1. Îndepărtați folia exterioră. Dacă este necesar, utilizați un cutter.

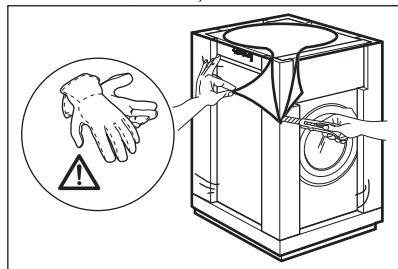

2. Scoateți capacul de carton și celelalte materiale folosite la ambalare.

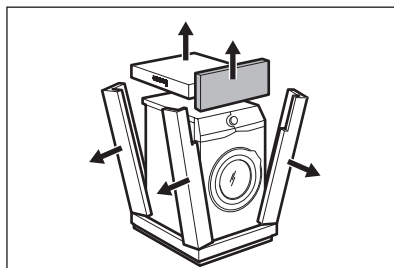

3. Îndepărtați pelicula internă.

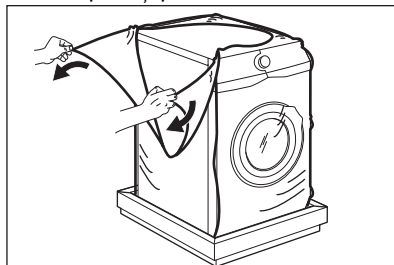

4. Deschideți ușa, scoateți bucata din garnitura ușii și toate obiectele din tambur.

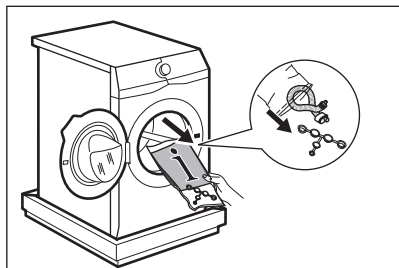

5. Cu atenție, puneți jos aparatul pe spate.
6. Puneți elementul folosit la ambalare din față pe podea sub aparat.



Asigurați-vă că nu deteriorați furtunurile.

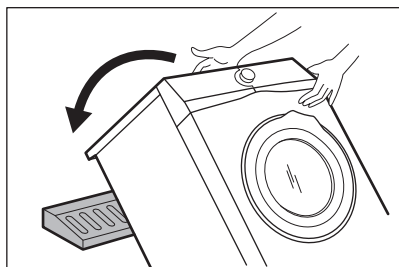

7. Scoateți protecția din partea de jos.

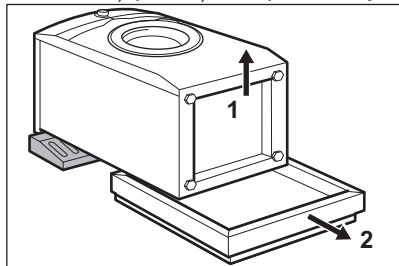

8. Trageți în sus aparatul în poziție verticală.

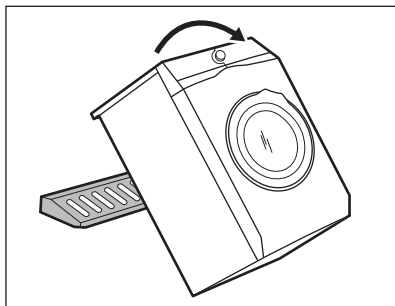

9. Scoateți cablul de alimentare electrică și furtunul de evacuare din suporturi.



Este posibil să vedeți cum curge apă din furtunul de evacuare. Aceasta se datorează testării cu apă a aparatului realizată în fabrică.

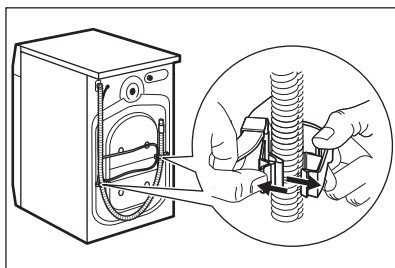

10. Scoateți cele trei șuruburi cu ajutorul cheii furnizate cu aparatul.

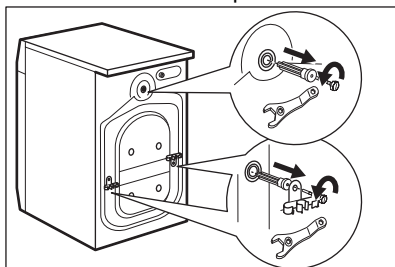

11. Scoateți distanțierele din plastic.
12. Puneți capacele din plastic, găsite în punga cu manualul utilizatorului, în găuri.

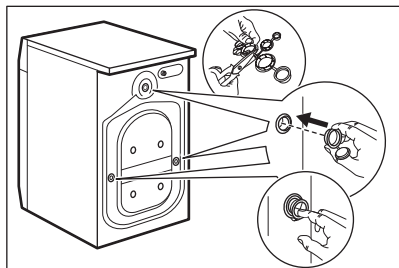

Recomandăm păstrarea ambalajelor și a șuruburilor de transport pentru orice mișcare a aparatului.

5.2 Amplasarea și reglarea pe orizontală - aducerea la nivel.

1. Instalați aparatul pe o suprafață plată, tare.



Asigurați-vă că mochetele nu opresc circulația aerului sub aparat.
Asigurați-vă că aparatul nu atinge peretele sau alte unități.

2. Pentru reglarea nivelului slăbiți sau strângeți picioarele aparatului.



AVERTISMENT!

Nu puneți carton, lemn sau materiale similare sub picioarele aparatului pentru a regla nivelul.

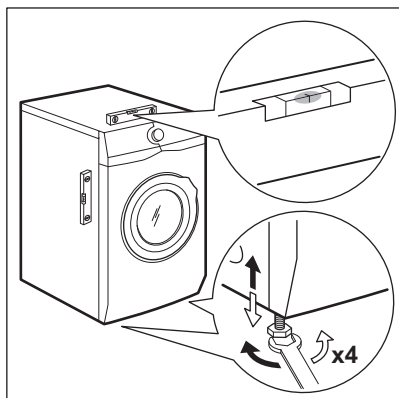

Aparatul trebuie să fie orizontal și stabil.



O reglare corectă a nivelului aparatului previne vibrațiile, zgomotul și mișcarea aparatului în timpul funcționării.



Atunci când aparatul este instalat pe o plintă sau dacă este pus un uscător peste mașina de spălat rufe, folosiți accesoriile descrise în capitolul „Accesoriile”. Citiți cu atenție instrucțiunile furnizate împreună cu aparatul și accesoriul.

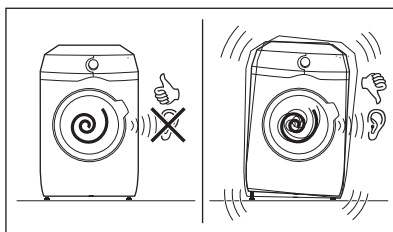

5.3 Instalarea pardoselii din lemn

Dacă instalați aparatul pe o podea din lemn, folosiți plăci de fixare pentru a fixa picioarele aparatului.

Citiți cu atenție instrucțiunile furnizate împreună cu accesoriul.

5.4 Furtunul de alimentare cu apă

1. Conectați furtunul de alimentare cu apă la partea din spate a aparatului, dacă este necesar. De obicei, acesta este deja

instalat în fabrică.

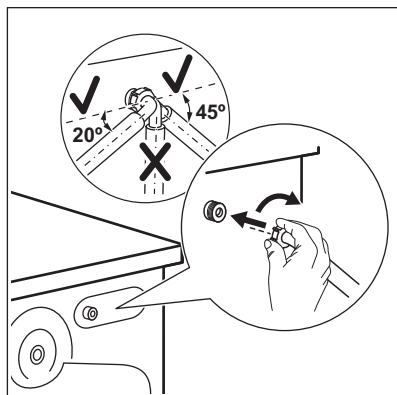

2. Orientați-l spre stânga sau spre dreapta în funcție de poziția robinetului. Asigurați-vă că furtunul de alimentare cu apă nu se află în poziție verticală.
3. Dacă este necesar, slăbiți piulița pentru a-l poziționa corect
4. Racordați furtunul de alimentare la un robinet de apă rece cu filet de 3/4".

Unele modele pot conține furtun de alimentare cu dispozitiv de oprire a apei. Acesta previne scurgerile din furtun din cauza învechirii sale naturale. Sectorul din fereastră indică această eroare A. În acest caz, închideți robinetul de apă și contactați centrul de service autorizat pentru informații privind înlocuirea furtunului.

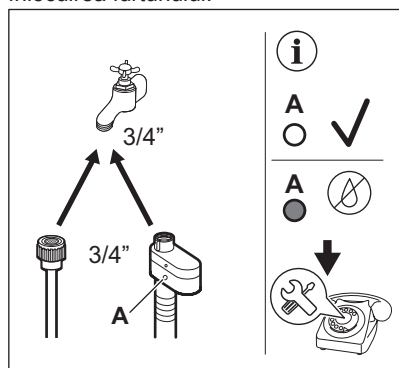

⚠️ AVERTISMENT!

Apa de alimentare nu trebuie să depășească 25°C.

⚠️ ATENȚIE!

Verificați dacă există scurgeri la racorduri.



Nu folosiți un furtun prelungitor dacă furtunurile de alimentare sunt prea scurte. Adresați-vă centrului de service pentru un furtun de alimentare cu apă de schimb.

5.5 Dispozitivul de oprire a apei

Furtunul de alimentare cu apă dispune de un dispozitiv de oprire a apei. Acest dispozitiv previne scurgerile de apă în locuință, provocate de îmbătrânirea naturală a furtunului.

Sectorul roșu din fereastră «A» indică această defecțiune.

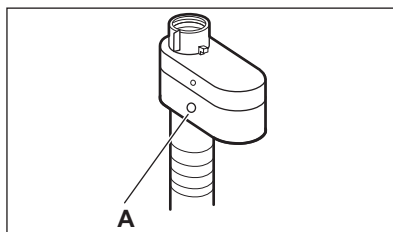

În acest caz, închideți robinetul de apă și adresați-vă centrului de service autorizat pentru înlocuirea furtunului.

5.6 Evacuarea apei

Furtunul de evacuare trebuie pus la o înălțime minimă de 60 cm și maximă de 100 cm față de podea.



Puteți prelungi furtunul de evacuare până la maxim 400 cm. Contactați centrul de service autorizat pentru a achiziționa celălalt furtun de evacuare și prelungitorul.

Este posibilă conectarea furtului de evacuare în mai multe moduri:

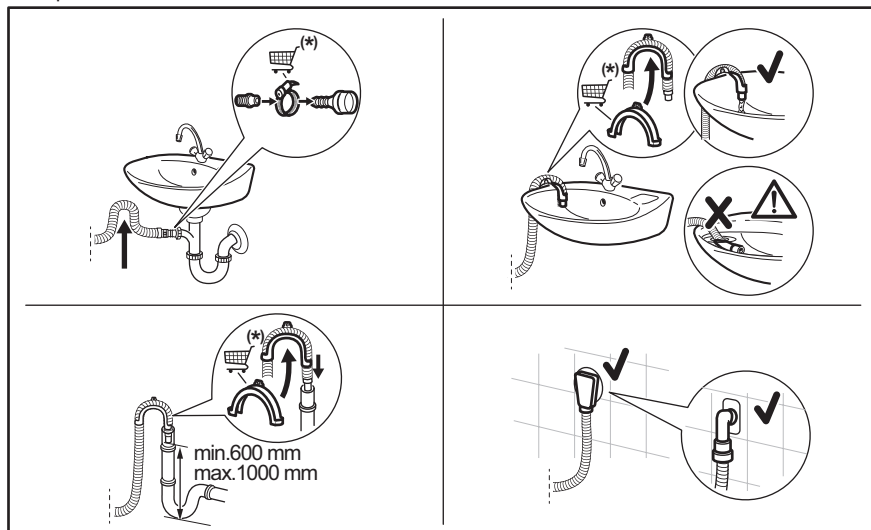

(*) Poate fi modificat fără notificare prealabilă.

- Conectați furtul de evacuare la sifonul de scurgere și fixați-l cu un colier.
- Puneți furtul direct în conducta de canalizare din peretele camerei și strângeți cu o clemă.
- Fără ghidajul din plastic pentru furtun, către un sifon de chiuvetă - introduceți furtul de evacuare în sifon și fixați-l cu un colier.
- La o conductă fixă cu aerisire - introduceți furtul de evacuare direct în conducta de evacuare sau conducta fixă.
- Furtul de evacuare poate fi îndoit în formă de U și așezat în jurul ghidajului din plastic. Pe marginea unui lavoar - fixați ghidajul de robinetul de apă sau de perete.



Furtul de evacuare trebuie să facă o buclă pentru a preveni intrarea particulelor din chiuvetă în aparat.



Asigurați-vă că ghidajul de plastic nu se poate mișca atunci când aparatul evacuează și capătul furtunului de evacuare nu este scufundat în apă. Se poate produce o refulare cu apă murdară în aparat.
Cumpărați accesorii de la un furnizor autorizat.



Capătul furtunului de evacuare trebuie să fie întotdeauna aerisit, adică diametrul interior al țevii de evacuare (min. 38 mm - min. 1,5") trebuie să fie mai mare decât diametrul exterior al furtunului de evacuare.

5.7 Conexiunea la rețeaua electrică

La sfârșitul instalării puteți conecta ștecherul la priză.

Plăcuța cu date tehnice și capitoul „Date tehnice” indică tensiunea electrică corespunzătoare. Asigurați-vă că acestea

sunt compatibile cu cele ale sursei de alimentare electrică.

Verificați dacă instalația electrică din locuință poate suporta puterea maximă necesară, luând în considerare și celelalte aparate pot fi utilizate.

Conectați aparatul la o priză cu împământare.

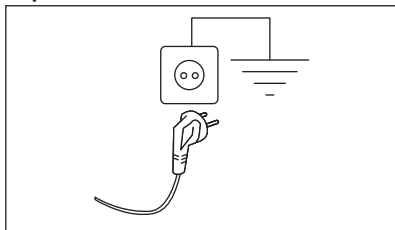

Cablul de alimentare trebuie să fie ușor accesibil după instalarea aparatului.

Pentru lucrările electrice necesare la instalarea aparatului, contactați Centrul de service autorizat.

Producătorul nu își asumă nicio responsabilitate pentru daunele sau pentru leziunile provocate din cauza nerespectării măsurilor de precauție privind siguranța.

6. PANOUL DE COMANDĂ

6.1 Descrierea panoului de comandă

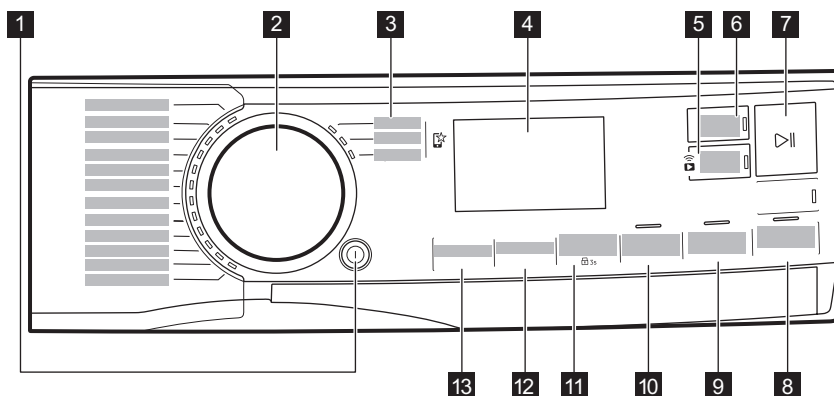

Opțiunile nu se pot selecta cu orice program de spălare. Verificați compatibilitatea dintre opțiuni și programele de spălare în paragraful „Compatibilitatea opțiunilor cu programele” din capitolul „Programe”. O opțiune o poate exclude pe alta, în acest caz aparatul nu vă permite să setați împreună opțiunile incompatibile.







Asigurați-vă că ecranul și butoanele tactile sunt întotdeauna curate și uscate.





1 Pornit/Oprit buton de apăsare ⓘ

2 Disc selector programe

3 Programe Favorite ☆









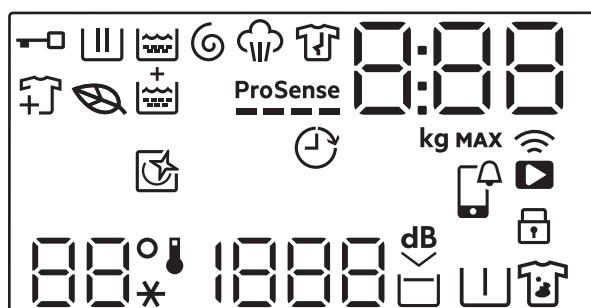

4 Afișaj

- 5 Conexiune Wi-Fi și Pornire de la distanță buton tactil 
- 6 Finish In buton tactil 
- 7 Start/Pauză buton tactil 
- 8 Abur Plus buton tactil 
- 9 Clătire suplimentară buton tactil 
- 10 Economie timp buton tactil 

- 11 Buton tactil Pete/Prespălare   și opțiune Blocare acces copii permanentă  3s
- 12 Centrifugare buton tactil 
- 13 Temperatura buton tactil 

6.2 Afișaj



	Indicator pentru ușă blocată.
	Indicatorul fazei de spălare. Acesta clipește în timpul fazei de prespălare și spălare.
	Indicatorul fazei de clătire. Acesta clipește în timpul fazei de clătire.
	Indicatorul fazei de centrifugare și evacuare. Acesta clipește în timpul fazei de centrifugare și evacuare.
	Indicator fază cu abur.
	Indicator fază antișifonare.
	Pictograma cu frunză se aprinde pentru a indica atunci când ciclurile și opțiunile selectate au un profil de consum de energie redus.
	Indicator Adăugare articole de îmbrăcăminte: se aprinde când programul începe și utilizatorul poate pune pe pauză aparatul și poate adăuga mai multe rufe.
	Indicator Clătire suplimentară.
ProSense	Indicator ProSense.
	Indicator Finish In.

0:00

Indicatorul digital poate arăta:

- Durata programului (de ex. 2:40).



Durata indicată când este setat programul nu poate corespunde cu durata efectivă și se poate schimba după faza ProSense.

- Încărcătură maximă.
- Finalizare la timp (de ex. 30' sau 2h).
- Terminarea ciclului (U).
- Codul de avertizare (de ex. E20).
- Indicație privind numărul total de ore de funcționare a aparatului. Consultați secțiunea „Contor ore de funcționare” din paragraful „Setări” pentru mai multe detalii.
- Când se lucrează cu Aplicația: APP, AP (punct de acces), UPd (actualizare). Consultați capitolul „Wi-Fi - Configurarea conectivității”.

888

Indicator încărcătură maximă. Valoarea este afișată timp de trei secunde după selectarea programului, alternativ cu durata ciclului.

MAX

Indicator cantitate maximă de rufe. Acesta clipește dacă cantitatea de rufe depășește sarcina recomandată.



Acest indicator vă reamintește să rulați un ciclu de curățare.



APP notificare de verificare.



Indicator pentru conexiunea de la distanță.
Indicator conexiune Wi-Fi.



Indicator pentru dispozitivul de siguranță pentru copii.

88°
--*

Zona Temperatură:
Indicator pentru temperatură
Indicator apă rece

1888

--

Zona de centrifugare:
Indicator pentru viteza de centrifugare.
Indicator pentru Fără centrifugare. Faza de centrifugare este dezactivată.



Indicator pentru Super silențios.



Indicator pentru clătire oprită.



Indicator pentru pre-spălare.



Indicator pentru pete.

7. DISCUL SELECTOR ȘI BUTOANELE

7.1 Pornit/Oprit (I)

Apăsarea acestui buton timp de câteva secunde permite activarea sau dezactivarea

aparatului. Se aud două melodii diferite în timpul pornirii și opririi aparatului.

Deoarece funcția Repaus dezactivează automat aparatul în unele cazuri pentru a reduce consumul de energie, s-ar putea să fie nevoie să activați din nou aparatul.



Programul selectat implicit, la pornirea mașinii, este întotdeauna programul Eco 40-60, chiar și după trezirea din standby.

Pentru mai multe detalii, consultați paragraful Repaus din capitolul Utilizarea zilnică.

7.2 Disc selector programe

Rotind discul selector de programe puteți selecta programul dorit.

7.3 Programe Favorite

Aceste poziții ale selectorului sunt disponibile după ce aparatul a fost conectat la Wi-Fi.

Programele preferate pot fi setate și salvate prin intermediul aplicației, alegând numai dintre cele disponibile, care sunt împărțite în cele trei categorii indicate pe panoul de comandă.

După ce au fost setate programele favorite, puteți selecta unul dintre acestea din Aplicație sau rotind discul selector de programe în poziția relevantă: ledul corespunzător se aprinde, iar informațiile de pe afișaj sunt actualizate în consecință.



Programele favorite pot fi anulate prin intermediul comenzii corespunzătoare a aplicației sau prin apăsarea combinației de taste implicită din fabrică.

7.4 Introducere



Opțiunile/funcțiile nu sunt selectabile pentru toate programele de spălare. Verificați compatibilitate dintre opțiuni/funcții și programele de spălare în „Tabelul programelor”. O opțiune/funcție o poate exclude pe alta, în acest caz aparatul nu vă permite să setați împreună opțiunile/funcțiile incompatibile. Asigurați-vă că ecranul și butoanele tactile sunt întotdeauna curate și uscate.

7.5 Pornire de la distanță

O atingere rapidă a acestui buton activează funcția Pornire de la distanță care vă permite să porniți, să puneți pe pauză și să opriți aparatul de la distanță.

Ledul corespunzător se aprinde și pictograma aferentă apare pe afișaj.



Dacă setați un program din Aplicație și acesta nu se potrivește cu poziția butonului de selectare,  textul apare alternând cu durata programului.

Apăsăți și mențineți apăsat acest buton pentru mai mult timp pentru a asigura alte două funcții:

- mențineți-l apăsat timp de 3 secunde atât timp cât se aude un clic: Wi-Fi-ul este pornit și oprit.
- mențineți-l apăsat timp de 10 secunde atât timp cât este emis un bip dublu și  apare pe afișaj: pentru a reseta datele de conectare la rețea.

7.6 Finish In



Setați această opțiune după selectarea programului și a altor opțiuni; în caz contrar, aceasta poate fi anulată dacă modificați o anumită setare.

Această opțiune permite alegerea timpului în cadrul căruia un program trebuie să se termine. Terminarea programului poate fi amânată cu câte 1 oră la fiecare atingere de buton, până la maxim 24 de ore.

Afișajul indică alternativ durata normală a programului alternativ cu sfârșitul programului setat (exprimată în ore 0h). Timpul minim selectabil corespunde cu o oră rotunjită din cadrul duratei maxime a unui program (de ex., dacă durata ciclului durează 3:15 ore, durata minimă selectabilă va fi de 4 ore).

După începerea programului, ușa este blocată și aparatul începe faza ProSense. Când se termină estimarea sarcinii, pe afișaj apare pictograma fazei aflate în desfășurare și cifra de timp numără în trepte de o oră și în trepte de 1 minut în ultima oră.

7.7 Start/Pauză

Atingeți butonul Start/Pauză  pentru a porni, pune în pauză aparatul sau pentru a întrerupe un program aflat în desfășurare.

7.8 Abur Plus

Această opțiune adaugă faza cu abur urmată de o scurtă fază anti-șifonare la finalul programului de spălare.

Faza cu abur reduce șifonarea țesăturii și ușurează călcarea acesteia.



Opțiunea Abur Plus oferă rezultate bune cu o încărcătură mică, deoarece aburul pătrunde mai bine în rufe dacă există mai mult spațiu. Din acest motiv, încărcătura maximă a programului combinată cu această opțiune este de 2 kg (aproximativ 8 - 10 cămăși).



Când setați opțiunea Abur Plus, încărcătura maximă scade la 2 kg pe afișaj și durata programului este ajustată corespunzător.

Indicatorul  clipește intermitent pe afișaj în timpul fazei cu abur.



Această opțiune poate afecta durata programului.

Când programul se oprește, afișajul indică un zero , indicatorul  este aprins continuu.

Pornește faza anti-șifonare, indicatorul  clipește intermitent, iar ledul Start/Pauză  rămâne aprins. Tamburul realizează mișcări delicate timp de aproximativ 30 de minute pentru a păstra beneficiile aburului.

Pentru a întrerupe faza antișifonare, puteți:

- Apăsăți butonul Pornit/Oprit  timp de câteva secunde pentru a activa sau dezactiva aparatul.
- Rotirea discului selector de programe într-o altă poziție.

Când mișcărilor anti-șifonare se opresc și ușa se deblochează, aparatul propune din nou programul setat anterior.



O încărcătură mică de rufe ajută la obținerea unor rezultate mai bune.

7.9 Clătire suplimentară

Cu această opțiune puteți adăuga câteva clătiri la programele de spălare selectate și puteți optimiza distribuirea balsamului de rufe și îmbunătăți catifelarea țesăturii.

Se recomandă când folosiți balsam de rufe.

Util pentru persoanele alergice la detergenți și în zone unde apa are o duritate redusă.

Această opțiune crește durata programului.

Indicatorul butonului se aprinde.

7.10 Economie timp

Cu această opțiune puteți reduce durata programului:

- Dacă rufele dvs. au un grad normal sau redus de murdărie, vă recomandăm să scurtați programul de spălare. Atingeți acest buton **o dată** pentru a reduce durata.
- În cazul unei încărcături mai mici, atingeți acest buton **de două ori** pentru a seta un program foarte rapid. În acest caz, temperatura de 95°C nu poate fi selectată.

Lumina LED a butonului este aprinsă și afișajul indică durata setată a programului.



Această opțiune poate fi folosită și pentru a scurta durata programului cu abur.

7.11 Pete/Prespălare

Apăsați în mod repetat acest buton pentru a activa una din cele două opțiuni sau pe ambele.

Indicatorul corespunzător se aprinde pe afișaj.

• **Îndepărtarea pete**

Selectați această opțiune pentru a adăuga o fază anti-pete la un program pentru a trata rufe foarte murdare sau pătate cu agent pentru îndepărtarea petelor. Turnați agentul pentru îndepărtarea petelor în compartimentul . Agentul pentru îndepărtarea petelor va fi adăugat la faza corespunzătoare a programului de spălare.



Această opțiune nu este disponibilă cu o temperatură mai mică de 40°C.

• **Prespălare**

Folosiți această funcție pentru a introduce o fază de prespălare la 30 °C înaintea celei de spălare. Această opțiune este recomandată în cazul rufelor cu grad ridicat de murdărie, în special dacă conțin nisip, praf, noroi și alte particule solide.



Opțiunile pot crește durata programului.

7.12 Centrifugare

Atunci când setați un program, aparatul selectează automat viteza implicită de centrifugare.

Atingeți acest buton în mod repetat pentru:

• **Schimbați viteza de centrifugare.**



Afișajul arată numai vitezele de centrifugare disponibile pentru programul respectiv.

• **Activați opțiunea Clătire oprită.**

Apa de la ultima clătire nu este evacuată, astfel încât rufe să nu se șifoneze. Programul de spălare se termină cu apă în tambur și faza finală de centrifugare nu este realizată.

Afișajul prezintă indicatorul .

Tamburul se învârteste regulat pentru a reduce șifonarea.

Ușa rămâne blocată. Tamburul se învârteste regulat pentru a reduce șifonarea. Trebuie să evacuați apa pentru a debloca ușa.

Atingeți butonul Start/Pauză : aparatul efectuează faza de centrifugare și evacuează apa.

• **Activați opțiunea Super silențios.**

Toate fazele de centrifugare (centrifugarea intermediară și cea finală) sunt anulate și programul se termină cu apă în tambur. Aceasta ajută la reducerea șifonării. Deoarece programul este foarte silențios, acesta este adecvat pentru a fi utilizat pe timpul nopții când sunt disponibile tarife mai mici la electricitate. La unele programe, clătirile se fac cu mai multă apă.

Afișajul prezintă indicatorul .

Ușa rămâne blocată. Tamburul se învârteste regulat pentru a reduce șifonarea. Trebuie să evacuați apa pentru a debloca ușa.

Dacă atingeți butonul Start/Pauză, aparatul va realiza doar faza de evacuare.

• **Fără centrifugare** — — —

Setați această opțiune pentru a dezactiva toate fazele de centrifugare. Afișajul prezintă indicatorul — — —. Aparatul realizează doar faza de evacuare a programului de spălare selectat. Setati această opțiune pentru țesăturile foarte delicate. Faza de clătire utilizează mai multă apă pentru anumite programe de spălare.





Aparatul golește apa automat după aproximativ 18 ore.

7.13 Temperatura

Atunci când selectați un program de spălare, aparatul propune automat o temperatură implicită.

Atingeți acest buton în mod repetat până când apare pe afișaj valoarea dorită pentru temperatură.

Când pe afișaj prezintă indicatorii  și , aparatul nu încălzește apa.

8. SETĂRI

8.1 Introducere



Când apăsați o combinație de taste, **nu înclinați** degetele în jos. Senzorii de sub butoane sunt sensibili și pot interfera cu selecția dvs.

8.2 Semnale acustice

Acest aparat este echipat cu mai multe semnale acustice care funcționează când:

- Activați aparatul (o melodie specială scurtă).
- Dezactivați aparatul (o melodie specială scurtă).
- Atingeți butoanele (sunet ca un clic).
- Faceți o selecție greșită (3 sunete scurte).
- Programul este finalizat (secvența de sunete timp de aproape 2 minute).
- Aparatul prezintă o defecțiune (secvență de sunete scurte timp de aproape 5 minute).
- Când este detectată o supraîncărcare a rufelor în timpul fazei ProSense (este redat un semnal sonor dublu).



Pentru a **activa/dezactiva** această opțiune, mențineți apăsat butonul  până când se aude un bip sau un bip dublu.



Dacă dezactivați această funcție, semnalele acustice se opresc doar la terminarea programului.

8.3 Blocare acces copii

Cu această opțiune puteți împiedica copiii să se joace la panoul de comenzi.



Pentru **activarea/dezactivarea** acestei opțiuni, țineți apăsat butonul   până când  **se aprinde/se stinge** pe afișaj.

Aparatul va salva selecția acestei opțiuni ca fiind implicită după ce îl opriți.

8.4 Permanent Clătire suplimentară



Cu această opțiune puteți avea permanent o fază de clătire suplimentară, dacă este disponibilă cu ciclul selectat, atunci când setați un program nou.

- Pentru a **activa/dezactiva** această opțiune, atingeți simultan butoanele Clătire suplimentară  și Economie timp  până când indicatorul de deasupra butonului Clătire suplimentară și pictograma corespunzătoare de pe afișaj **se aprind/se sting**.





Apăsați butonul Clătire suplimentară pentru a dezactiva funcția la executarea unui singur ciclu fără a elimina opțiunea permanentă.

8.5 Contor ore de funcționare

Este posibilă vizualizarea duratei totale de funcționare a aparatului în ore, începând de la prima pornire. Această valoare include durata de funcționare a ciclurilor (nu include pauzele, timpul de pornire întârziat). Pentru a vizualiza această valoare, procedați după cum urmează:

1. Porniți aparatul apăsând butonul Pornit/Oprit .



2. Apăsati și mențineți apăsată butoanele  și  timp de câteva secunde.
3. După 3 secunde, pe afișaj va fi apărea numărul total de ore de funcționare al aparatului: ex., 1276 ore, afișajul prezintă textul Hr timp de 2 secunde, 12 (mii și sute) pentru 2 secunde și 76 (zeci și unități).
4. Pentru a ieși din acest mod, apăsați orice buton.



Dacă procedura nu funcționează (din cauza expirării timpului sau a combinației greșite de taste), opriți aparatul și repetați secvența de la început.

8.6 Setări implicite din fabrică

Această funcție permite restabilirea opțiunilor implicite din fabrică. Pentru a **activa** această opțiune, urmați pașii de mai jos:



1. Porniți aparatul apăsând butonul **Pornit/Oprit** .
2. Apăsati și mențineți apăsată butoanele  și  timp de câteva secunde.
3. Afișajul va indica — — — timp de circa 5 secunde.

9. ÎNAINTE DE PRIMA UTILIZARE



În timpul instalării sau înainte de prima utilizare puteți observa puțină apă în aparat. Aceasta este apă reziduală rămasă în aparat după un test complet de funcționare din fabrică care asigură faptul că aparatul este livrat clienților în condiții perfecte de funcționare și nu oferă niciun motiv de îngrijorare.

1. Toate șuruburile pentru transport trebuie scoase din aparat.
2. Asigurați-vă că alimentarea electrică trebuie este disponibilă și robinetul cu apă este deschis.

3. Turnați 2 litri de apă în compartimentul pentru detergent marcat cu . Această acțiune activează sistemul de evacuare.
4. Turnați o mică cantitate de detergent în compartimentul marcat cu .
5. Setati și porniți un program pentru articole din bumbac, la cea mai înaltă temperatură, fără rufe în tambur. Aceasta îndepărtează toată murdăria posibilă din tambur și cuvă.

10. PROGRAME

10.1 Aplicația și programe ascunse suplimentare

Aplicația vă oferă o **gamă largă de programe ascunse suplimentare**. Conectați aparatul la aplicație și veți putea alege programul care se potrivește cel mai bine nevoilor dvs.

De asemenea, puteți memora oricare dintre ciclurile ascunse în pozițiile  preferate ale programului. Pentru a selecta programul direct din aparat, consultați paragraful „Programe preferate” din capitolul „Discul selector și butoanele”.



Numele programelor pot fi modificate în funcție de cerințele pieței, fără notificare prealabilă.
În aplicație puteți găsi o descriere completă a fiecărui program.

Echipament sport fibre sintetice	Asternuturi pat	Denim	Curățare mașină
Articole sport de sală	Perdele	Mătase	Rapid 1 Articol
Canadiene cu fulgi	Perne	Bebeluși	Antialergic cu vaporizare
Echipament Fotbal/Rugby	Prosoape	Lenjerie	Călcare ușoară
Echipament Schi	Pilotă	Cămăși business	
Pantofi sport alergare	Indepărtare păr animale companie	Abur Cașmir	









10.2 Tabelul programelor







Programele sunt descrise în acest tabel, urmând ordinea discului selector de sus în jos.

Programe de spălare

Program	Descrierea programului
Mixte 69min	Bumbac și țesături sintetice mixte. Ideal pentru a vă spăla rufele zilnice într-un timp scurt, pentru o îngrijire mai bună a hainelor și o bună curățare la 30 °C.  Durata standard a programului a fost dezvoltată pentru o încărcătură de rufe de 5 kg. Dacă spălați o încărcătură mai mică sau mai mare, durata de spălare scade sau crește automat, asigurând rezultate perfecte.
Eco 40-60	Ciclu energetic redus pentru articole din bumbac. Reduce temperatura și prelungeste timpul pentru a obține rezultate bune la spălare.
Bumbac	Țesături din bumbac alb și colorat. Ideal pentru murdărie normală și dificilă.
Sintetice	Articole din țesătură sintetică sau mixtă. Nivel mediu de murdărie.

Program	Descrierea programului
<p>Delicate</p>	<p>Țesături delicate cum ar fi acrilice, viscoză și țesături mixte care necesită o spălare mai delicată. Nivel mediu de murdărie.</p>
<p> Lână</p>	<p>Articole din lână care se pot spăla cu mașina, articole din lână care trebuie spălate manual și alte materiale cu simbolul «spălare manuală ¹⁾».</p>
<p>20min 3kg</p>	<p>Articole din bumbac și sintetice ușor murdare sau purtate o singură dată.</p>
<p> Abur</p>	<p>Articole din bumbac, sintetice și mixte. Ciclu special cu abur fără spălare care poate fi utilizat pentru pregătirea rufelor uscate pentru călcare sau înprospătarea articolelor de îmbrăcăminte purtate o singură dată. Acest program reduce cutele, mirosurile și relaxează fibrele. Nu folosiți deloc detergent.</p> <p>Când programul s-a terminat, scoateți rapid rufele din tamburul ²⁾. Dacă este necesar, înlăturați petele prin spălare sau folosind o soluție pentru îndepărtare localizată a petelor. Programele cu abur nu efectuează niciun ciclu de igienizare. Nu setați un program cu abur cu aceste tipuri de articole:</p> <ul style="list-style-type: none"> • Articole care nu sunt adecvate uscării în uscător. • Articole cu eticheta „Doar curățare chimică”.
<p> Outdoor</p>	<div data-bbox="375 635 1028 734" style="border: 1px solid black; padding: 5px;"> <p> Nu folosiți balsam de rufe și asigurați-vă că nu există reziduuri de balsam în dozatorul pentru detergent.</p> </div> <p>Îmbrăcăminte pentru exterior, de protecție pentru activități tehnice, țesături pentru articole sportive, jachete impermeabile și cu materiale care asigură respirația corpului, jachete cu căptușeală detașabilă sau material izolator pe interior. Încărcătura recomandată de rufe este 2.0 kg.</p> <p>Acest program poate fi folosit și ca fază de restabilire a proprietăților de respingere a apei, conceput special pentru tratarea hainelor care au un înveliș hidrofob. Pentru a efectua o fază de restabilire a proprietăților de respingere a apei, procedați după cum urmează:</p> <ul style="list-style-type: none"> • Turnați detergentul de spălare în compartimentul . • Turnați un agent special de restabilire a proprietăților de respingere a apei pentru țesătură în compartimentul sertarului pentru balsamul de rufe . • Reduceți încărcătura de rufe la 1.0 kg. <div data-bbox="375 1056 1028 1232" style="border: 1px solid black; padding: 5px;"> <p> Pentru a îmbunătăți și mai mult acțiunea agentului de restabilire a proprietăților de respingere a apei, uscați rufele într-un uscător la care ați ales programul de uscare Outdoor (dacă este disponibil și dacă eticheta de îngrijire a articolului de îmbrăcăminte permite uscarea în uscător).</p> </div>
<p> Igienizare</p>	<p>Articole din bumbac alb. Acest program de spălare de înaltă performanță combinat cu vaporii de abur, elimină peste 99,99% din bacterii și virusuri ³⁾ Menținerea temperaturii peste 60°C în timpul fazei de spălare; cu acțiune suplimentară asupra fibrelor grație fazei de vaporii, o fază îmbunătățită de clătire asigură îndepărtarea corespunzătoare a detergentului și a resturilor de microorganisme. Acest program asigură, de asemenea, o reducere corespunzătoare a polenului/elementelor alergice.</p>

Program	Descrierea programului		
Clătire	Toate țesăturile, cu excepția articolelor din lână și a celor din țesături foarte delicate. Program pentru clătirea și centrifugarea rufelor. Viteza implicită de centrifugare este cea folosită la programele pentru articole din bumbac. Reduceți viteza de centrifugare în funcție de tipul de rufe. Dacă este necesar, setați opțiunea Clătire suplimentară pentru a adăuga clătiri. La viteze reduse de centrifugare, aparatul execută clătiri delicate și o centrifugare scurtă.		
Centrifugare/Evacuare	Pentru a centrifuga rufele și pentru a evacua apa din tambur. Toate țesăturile, cu excepția articolelor din lână și a celor din țesături delicate.		
<p>1) În timpul acestui ciclu, tamburul se rotește încet pentru a asigura o spălare delicată. Poate părea că tamburul nu se rotește sau nu se rotește corect, însă acest lucru este normal la acest program.</p> <p>2) Dacă setați un program cu abur cu rufe uscate, la finalul ciclului rufele pot fi umede. Uscați pe sârmă articolele timp de circa 10 minute. Acest program nu elimină mirosul deosebit de intens.</p> <p>3) Testat pentru Staphylococcus aureus, Enterococcus faecium, Candida albicans, Pseudomonas aeruginosa și MS2 Bacteriophage în cadrul unui test extern efectuat de Swisstatest Testmaterialien AG în 2021 (Raportul de testare nr. 202120117).</p>			
Temperatura programului, viteza maximă de centrifugare și încărcătura maximă			
Program	Temperatura implicită Interval de temperatură	Viteza de centrifugare de referință Valori pentru viteza de centrifugare	Încărcătură maximă
Mixte 69min	30 °C 60 °C - 30 °C	1400 rpm 1400 rpm - 400 rpm	8.0 kg
Eco 40-60	1) 2)	1400 rpm 1400 rpm - 400 rpm	11.0 kg
Bumbac	40 °C 95 °C - Rece	1400 rpm 1400 rpm - 400 rpm	11.0 kg
Sintetice	30 °C 60 °C - Rece	1200 rpm 1200 rpm - 400 rpm	5.0 kg
Delicate	30 °C 40 °C - Rece	800 rpm 1200 rpm - 400 rpm	2.0 kg
 Lână	40 °C 40 °C - Rece	1200 rpm 1200 rpm - 400 rpm	2.0 kg
20min 3kg	30 °C 40 °C - 30 °C	1200 rpm 1400 rpm - 400 rpm	3.0 kg
 Abur	-	-	2.0 kg
 Outdoor	30 °C 40 °C - Rece	1200 rpm 1200 rpm - 400 rpm	2.0 kg ³⁾ 1.0 kg ⁴⁾
 Igienizare	60 °C	1400 rpm 1400 rpm - 400 rpm	11.0 kg

Program	Temperatura implicită Interval de temperatură	Viteza de centrifugare de referință Valori pentru viteza de centrifugare	Încărcătură maximă
Clătire	-	1400 rpm 1400 rpm - 400 rpm	11.0 kg
Centrifugare/Evacuare	-	1400 rpm 1400 rpm - 400 rpm	11.0 kg

1) Conform Regulamentului Comisiei UE 2019/2023, acest program la 40 °C poate spăla rufe din bumbac cu un grad normal de murdărie care se pot spăla la 40 °C sau 60 °C, împreună în cadrul aceleiași ciclului.



Pentru temperatura la care ajung rufe, durata programului și alte date, consultați capitolul „Valori de consum”.

Cele mai eficiente programe în ceea ce privește consumul de energie sunt, în general, acele programe care rulează la temperaturile cele mai scăzute și au durata mai mare.

2) Temperatura acestui program nu este vizibilă pe afișaj și este setată automat.

3) Program de spălare.

4) Program de spălare și faza de restabilire a proprietăților de respingere a apei.

10.3 Abur programe

Programele Abur pot fi utilizate pentru reducerea cutelor și mirosurilor de pe articolele de îmbrăcăminte (cum ar fi bumbacul, sinteticele, țesăturile mixte, inclusiv cele delicate) care trebuie doar înmprospătate, într-un timp scurt, evitând spălarea.

Fibrele țesăturii sunt relaxate și, după aceea, călcatul se face fără efort. După terminarea ciclului, scoateți rapid rufe din tambur.

Durata ciclului poate fi redusă până la 15 minute cu ajutorul opțiunii Economie timp .

NU setați acest mod cu următorul tip de articole:

- Articole care nu sunt adecvate uscării în uscător.
- Articole cu eticheta „Doar curățare chimică”.



Nu folosiți deloc detergent!
Abur Programele nu elimină mirosul deosebit de intens și nu efectuează niciun ciclu de igienizare.
După tratamentul cu abur rufe pot rămâne umede. Atârnați articolele la uscare timp de câteva minute..

Parfumul (AEG Steam Fragrance)

AEG Steam Fragrance vă permite să reînprospătați chiar și hainele delicate, îndepărtând cutele și adăugând prospețime cu un parfum delicat dezvoltat exclusiv de **AEG**. Reînprospătând hainele cu abur, în loc să rulați cicluri complete de spălare, vă veți păstra hainele arătând și simțindu-se ca noi mai mult timp. Puteți chiar să utilizați în siguranță parfumul cu programele Cashmere și Steam - dacă sunt disponibile - pentru țesături delicate precum cașmirul și lâna. Atunci când tratați încărcături mai mici, reduceți dozajul parfumului și durata ciclului: în doar cincisprezece minute, hainele dvs. vor redobândi acea senzație de „proaspăt spălat”.

Citiți cu atenție instrucțiunile furnizate împreună cu parfumul.

NU REALIZAȚI URMĂTOARELE:

- Uscați la mașină articolele tratate cu parfum. Efectele acestuia se vor evapora.
- Folosiți parfumul în scopuri diferite de cele prezentate în acest document.
- Folosiți parfumul pe articole noi. Articolele noi pot conține compuși reziduali cu care parfumul nu este compatibil.



Parfumul este disponibil în magazinul **AEG** online sau la un distribuitor autorizat.

10.4 Woolmark Premium Wool Care - Blue



Ciclul de spălare al acestei mașini a fost aprobat și testat de The Woolmark Company pentru spălarea articolelor de îmbrăcăminte din lână care sunt etichetate cu „spălare manuală”, cu condiția ca articolele să fie spălate în conformitate cu instrucțiunile de pe eticheta articolului și cu cele ale producătorului acestei mașini de spălat rufe. M2305

10.5 Compatibilitatea opțiunilor cu programele

	Mixte 69min	Eco 40-60	Bumbac	Sintetice	Delicate	Lână	20min 3kg	Abur	Outdoor	Igienizare	Clătire	Centrifugare/Evacuare
Centrifugare	■	■	■	■	■	■	■		■	■	■	
Clătire oprită	■	■	■	■	■	■			■	■	■	
Super silențios			■	■	■							
--- Fără centrifugare												■1)

	Mixte 69min	Eco 40-60	Bumbac	Sintetice	Delicate	Lână	20min 3kg	Abur	Outdoor	Igienizare	Clătire	Centrifugare/Evacuare
--	-------------	-----------	--------	-----------	----------	------	-----------	------	---------	------------	---------	-----------------------



Indepărtarea pete ²⁾

■ ■



Prespălare

■ ■



Economie timp ³⁾

■ ■ ■ ■



Clătire suplimentară

■ ■ ■ ■ ■ ■ ■ ■



Abur Plus ²⁾

■ ■ ■ ■ ■



Finish In

■ ■ ■ ■ ■ ■ ■ ■ ■ ■ ■ ■

1) Dacă setați opțiunea Fără centrifugare, aparatul realizează doar evacuarea.

2) Această opțiune nu este disponibilă cu o temperatură mai mică de 40 °C.

3) Dacă setați cea mai mică durată, vă recomandăm să reduceți dimensiunea încărcăturii. Este posibil să încărcați la maxim aparatul, însă rezultatele la spălare vor fi mai puțin satisfăcătoare.

Detergenți adecvați pentru programele de spălare

Program	Pudră univ- sală ¹⁾	Lichid univ- sal	Lichid pentru rufe colorate	Articole deli- cate din lână	Special
Mixte 69min	--	▲	▲	--	--
Eco 40-60	▲	▲	▲	--	--
Bumbac	▲	▲	▲	--	--
Sintetice	▲	▲	▲	--	--
Delicate	--	--	--	▲	▲
Lână	--	--	--	▲	▲
20min 3kg	--	▲	▲	--	--
Outdoor	--	--	--	▲	▲

Program	Pudră univer- sală ¹⁾	Lichid univer- sal	Lichid pentru rufe colorate	Articole deli- cate din lână	Special
Igienizare	▲	▲	--	--	▲

1) La o temperatură mai mare de 60 °C se recomandă utilizarea detergentului pudră.

▲ = Recomandat

-- = Nerecomandat

11. 📶 WI-FI - CONFIGURAREA CONECTIVITĂȚII

Acest capitol descrie modul de conectare a aparatului inteligent la rețeaua Wi-Fi și legarea acestuia la dispozitive mobile.

Cu această funcție puteți primi notificări, puteți controla și monitoriza aparatul de pe dispozitivele dvs. mobile.

Funcționalitatea Wi-Fi este dezactivată ca setare implicită din fabrică.

Pentru a conecta aparatul pentru a beneficia de o gamă completă de funcții și servicii aveți nevoie de:

- Rețea wireless în locuință cu conexiune la Internet activată.
- Dispozitiv mobil conectat la o rețea wireless.

Parametrii modulului Wi-Fi	
Frecvența	2.412 - 2.472 GH pentru piața europeană
Protocol	IEEE 802.11b/g/n
Putere maximă	<20 dBm
Criptare	WPA, WPA2, WPA3

11.1 Codul QR de pe plăcuța cu date tehnice

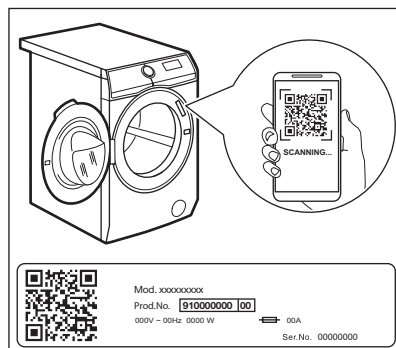

Codul QR poate fi utilizat în două moduri:

- Scanați codul QR folosind camera încorporată pentru a descărca aplicația din magazinul de aplicații pe dispozitivul dvs. inteligent și urmați pașii necesari.
- Împerecherea dispozitivului inteligent cu aparatul pentru a simplifica procesul. Scanați codul QR folosind aplicația încorporată pentru scanarea codurilor QR.

11.2 Instalarea și configurarea App





App vă permite să controlați rufele folosind un dispozitiv mobil. Acesta conține un număr mare de programe, funcții utile și informații despre produs adaptate perfect la aparat. Înseamnă îngrijirea personalizată a rufelor - făcută de pe dispozitivul mobil.

La conectarea aparatului la aplicație, stați cu dispozitivul dvs. mobil în apropierea acesteia.

Asigurați-vă că dispozitivul dvs. mobil este conectat la rețeaua wireless.

1. Accesați App Store de pe dispozitivul inteligent sau scanați codul QR (consultați paragraful „Codul QR de pe plăcuța cu date tehnice”).
2. Descărcați și instalați aplicația noastră.
3. Porniți aplicația. Selectați țara și limba și conectați-vă cu adresa de e-mail și parola dvs. Dacă nu aveți un cont, creați unul nou urmând instrucțiunile din App.
4. Respectați instrucțiunile din aplicație pentru înregistrarea și configurarea aparatului.

11.3 Configurarea conexiunii wireless a aparatului

1. Apăsăți butonul Pornit/Oprit  timp de câteva secunde pentru a activa aparatul. Așteptați circa 10 secunde înainte de a continua cu configurarea wireless.
2. Selectați un program prin rotirea discului selector de programe.
3. Mențineți apăsat Pornire de la distanță  butonul timp de câteva secunde până când se aude un „clic”. Eliberați butonul. **On** apare pe afișaj timp de 5 secunde și indicatorul  începe să clipească.

Modulul wireless începe să pornească.



Asigurați-vă că aplicația este pregătită de conectare.

4. După circa 10 de secunde **AP** (Punct de acces) apare pe afișaj.



Punctul de acces va fi deschis timp de circa 5 minute.

5. Configurați App pe dispozitivul dvs. inteligent și urmați instrucțiunile pentru a conecta aparatul la rețeaua Wi-Fi.
6. Dacă conectivitatea este configurată, atunci când revine ecranul cu informațiile despre program, indicatorul  este aprins pe afișaj.



De fiecare dată când porniți aparatul, durează circa 10 de secunde pentru ca aparatul să se conecteze automat la rețea. Atunci când indicatorul  se oprește din clipit, conexiunea este pregătită.

Pentru oprirea conexiunii wireless, apăsați lung butonul Pornire de la distanță  timp de câteva secunde până la primul semnal acustic. Eliberați butonul. **OFF** apare pe afișaj timp de 5 secunde.



Dacă opriți și porniți din nou aparatul, conexiunea wireless este oprită automat.

Pentru șterge acreditivile wireless, apăsați și mențineți apăsat butonul Pornire de la distanță  timp de câteva secunde până la al doilea semnal sonor: **---** apare pe afișaj timp de câteva secunde.



11.4 Pornire de la distanță

Pornirea de la distanță vă permite să porniți un ciclu cu comandă de la distanță.







Comanda de la distanță se activează automat atunci când apăsați butonul Start/Pauză  pentru a porni programul, însă se poate porni un program de spălare și de la distanță. Această funcție este dezactivată când ușa este deschisă.

Atunci când aplicația este instalată și conexiunea wireless este finalizată, puteți activa Pornirea de la distanță:



1. Atingeți butonul Pornire de la distanță  și indicatorul  clipește intermitent pe afișaj timp de câteva secunde.





2. Atingeți butonul Start/Pauză  pentru a activa Pornire de la distanță înainte ca indicatorul  să se oprească din clipit.

Apar indicatorii  și  în ecranul cu sumarul programului și ușa este blocată. Acum este posibilă pornirea programului de la distanță.



Când se atinge butonul Start/Pauză  după ce indicatorul  se oprește din clipit, Pornirea de la distanță nu este activată, însă pornește programul setat.

Pentru a elimina Pornire de la distanță,

atingeți butonul Pornire de la distanță  și confirmați prin apăsarea butonului Start/Pauză .

11.5 Actualizarea Over-the-air

Aplicația poate propune o actualizare pentru aparat.

Dacă rulează un program, Aplicația anunță că actualizarea va începe după terminarea programului.

În timpul actualizării, aparatul indică  pe afișaj.

Nu opriți sau deconectați alimentarea aparatului în timpul actualizării.

Aparatul va putea fi folosit din nou după terminarea actualizării, fără nicio notificare privind actualizarea reușită.

Dacă apare o eroare, aparatul

afișează : apăsați orice butoane sau rotiți butonul pentru a reveni la utilizarea normală.

11.6 Conexiune Wi-Fi pornită întotdeauna

Funcția Wi-Fi Always On este disponibilă în aplicație.

Această funcție menține conectarea la rețea chiar și atunci când aparatul este oprit.

Indicatorul  se aprinde și se stinge intermitent.

Este posibil să porniți aparatul prin apăsarea butonului Pornit/Oprit  sau prin intermediul aplicației.



Funcția Wi-Fi Always On vă poate afecta consumul de energie.

12. UTILIZAREA ZILNICĂ

⚠️ AVERTISMENT!

Consultați capitolele privind siguranța.

12.1 Activarea aparatului

1. Conectați ștecherul în priză.
2. Deschideți robinetul de apă.
3. Apăsăți butonul Pornit/Oprit (ⓘ) timp de câteva secunde pentru a activa aparatul.

Se aude o melodie scurtă. Aparatul propune automat un program implicit. Indicatorul corespunzător se aprinde.

Afișajul prezintă durata programului, durata ciclului Eco 40-60,, încărcătura maximă (doar pentru câteva secunde), temperatura implicită, viteza implicită de centrifugare și indicatorii fazelor care alcătuiesc programul.

12.2 Încărcarea rufelor

- Deschideți ușa aparatului.
- Scuturați rufele înainte de a le introduce în aparat.
- Introduceți rufe în tambur, câte un articol pe rând.

Asigurați-vă că nu introduceți prea multe rufe în tambur.

- Închideți ușa bine.

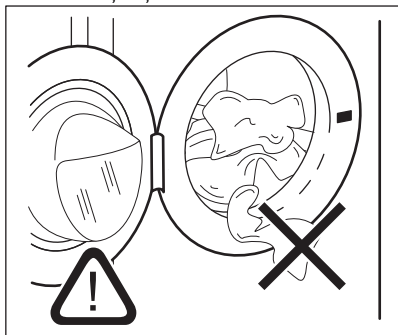

⚠️ ATENȚIE!

- Asigurați-vă că nu rămân rufe între garnitură și ușă. Există riscul de scurgere a apei sau de deteriorare a rufelor.
- Spălarea petelor foarte uleioase și grase sau utilizarea parfumurilor poate deteriora piesele din cauciuc ale aparatului.

12.3 Umplerea manuală cu detergent și aditivi

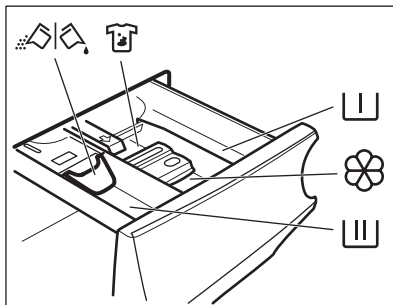

- ⏏️ Compartiment pentru faza de prespălare și program de înmuiere.
- ⏏️ Compartiment pentru faza de spălare.
- 🌸 Compartiment pentru aditivi lichizi (balsam de rufe, apret).
- MAX** Nivel maxim pentru cantitatea de aditivi lichizi.
- 👕 Compartiment pentru agentul de îndepărtare a petelor.
- ⏏️ Clapetă pentru detergent pudră sau lichid.



Respectați întotdeauna instrucțiunile de pe ambalajul detergentilor, însă vă recomandăm să nu depășiți nivelul maxim indicat (**MAX**). Aceasta cantitate însă va garanta cele mai bune rezultate la spălare.



După un ciclu de spălare, dacă este necesar, eliminați eventualele reziduuri de detergent din dozatorul pentru detergent.

12.4 Verificați poziția clapetei

1. Trageți dozatorul pentru detergent până când se oprește.
2. Apăsăți maneta în jos pentru a scoate dozatorul.
3. Pentru a folosi detergent pudră, întoarceți clapeta în sus.
4. Pentru a utiliza detergent lichid, întoarceți clapeta în jos .



Cu clapeta în poziția de JOS:

- Nu utilizați detergenți lichizi groși sau gelatinoși.
- Nu adăugați mai mult detergent lichid decât limita indicată pe clapetă.
- Nu setați faza de prespălare.
- Nu setați funcția de pornire întârziată.

5. Măsurați cantitatea de detergent și de balsam de rufe.
 6. Închideți cu atenție dozatorul pentru detergent.
- Asigurați-vă că clapeta nu creează un blocaj atunci când închideți sertarul.

12.5 Setarea unui program

1. Rotiți discul selector pentru programe pentru a seta programul de spălare dorit. Se aprinde indicatorul programului corespunzător.

Eco 40-60 este programul implicit propus atunci când aparatul este pornit, cel la care se referă informațiile de pe eticheta energetică.

Indicatorul butonului Start/Pauză se aprinde intermitent.

Afișajul prezintă durata orientativă a programului, încărcătura maximă declarată pentru programul setat (doar câteva secunde), temperatura implicită, viteza

implicită de centrifugare și indicatorii fazei de spălare (dacă sunt disponibili).

2. Pentru modificarea temperaturii și/sau a vitezei de centrifugare, atingeți butoanele corespunzătoare.
3. Dacă se dorește, setați una sau mai multe opțiuni atingând butoanele corespunzătoare. Indicatorii respectivi se aprind pe afișaj și informațiile prezentate se schimbă corespunzător.



În cazul în care o selecție **nu este posibilă**, este emis un semnal acustic.

12.6 Pornirea unui program

Pentru a porni programul, atingeți butonul Start/Pauză .

Indicatorul corespunzător nu se mai aprinde intermitent și rămâne pornit.

Când pornește programul, ușa este blocată.

Afișajul prezintă indicatorul .



Pompa de evacuare poate intra în funcțiune pentru scurt timp înainte ca aparatul să se umple cu apă.

12.7 Pornirea unui program cu opțiunea Finish In

1. Atingeți-l în mod repetat până când afișajul indică timpul dorit în care programul trebuie să se termine.

Indicatorul se aprinde.

2. Atingeți butonul Start/Pauză . Tamburul începe să se rotească pentru a efectua estimarea ProSense, dacă este prevăzută în programul selectat.
3. Aparatul începe numărătoarea inversă până la terminarea programului și programul pornește la momentul potrivit pentru a se termina la ora setată cu ajutorul acestei opțiuni.

Pentru a modifica sau anula această opțiune:

1. Opriți aparatul cu ajutorul butonului Pornit/Oprit .
2. Porniți din nou aparatul.

3. Setați din nou programul.



12.8 Detectarea încărcăturii cu ProSense



Durata programului de pe afișaj corespunde cu o **încărcătură medie/ridicată**.

După setarea unui program de spălare, pictograma  se aprinde pe afișaj dacă programul îl acceptă.

După ce atingeți butonul Start/Pauză , ProSense începe detectarea încărcăturii de rufe:

1. Aparatul detectează încărcătura în primele 30 de secunde: indicatorul  clipește, barele de sub pictograma ProSense  se mișcă înainte și înapoi și tamburul se rotește puțin.
2. Când tamburul nu se mai rotește, afișajul indică noua durată a programului, care poate crește sau scădea, reglată în funcție de încărcătura detectată, numărul de bare indică încărcătura în sfert (de la 1 la 4, 4 bare în caz de suprasarcină), indicatorul pentru încărcătura maximă declarată se aprinde din nou. După alte 30 de secunde, începe alimentarea cu apă.



În cazul **supraîncărcării tamburului**, indicatorul pentru încărcătura maximă declarată se aprinde din nou, iar indicatorul **MAX** clipește. În acest caz, în timpul acestor 30 de secunde, este posibilă punerea în pauză a aparatului și se pot scoate hainele în exces. După ce ați scos hainele în exces, atingeți butonul Start/Pauză  pentru a porni din nou programul. Faza ProSense se poate repeta de până la trei ori (vedeți punctul 1).

Important! Dacă cantitatea de rufe nu este redusă, programul de spălare începe oricum,

chiar și supraîncărcat. În acest caz, nu va mai fi posibilă garantarea celor mai bune rezultate la spălare.



La 20 de minute după pornirea programului, durata programului poate fi ajustată din nou în funcție de capacitatea de absorbție a apei în țesături.



Detectarea ProSense este realizată doar la programele complete de spălare (fără selectarea omiterii de faze).



Funcția ProSense nu este disponibilă pentru unele programe, cum ar fi Lână, programe cu cicluri scurte și fără faza de spălare.

12.9 Indicatoare de fază a programului

Când programul pornește, indicatorul fazei aflate în desfășurare clipește și ceilalți indicatori de fază sunt aprinși continuu.

De ex. faza de spălare sau pre-spălare este

în desfășurare: 

Când faza se termină, indicatorul relevant se oprește din clipi și este aprins continuu. Indicatorul fazei următoare începe să clipească.

De ex. faza de clătire este în desfășurare:



Dacă selectați Abur Plus , indicatorul fazei cu abur se aprinde.





Faza cu abur este în desfășurare: 

Faza anti-șifonare este în desfășurare:





12.10 Întreruperea unui program și modificarea opțiunilor

Când programul este în desfășurare puteți modifica **doar unele** opțiuni:

1. Atingeți butonul Start/Pauză  .
Indicatorul aferent se aprinde intermitent.
2. Modificați opțiunile. Informațiile indicate pe afișaj se modifică corespunzător.
3. Atingeți din nou butonul Start/Pauză  .
Programul de spălare este reluat.

12.11 Anularea unui program aflat în derulare

1. Pentru a anula un program și a dezactiva aparatul, apăsați butonul Pornit/Oprit .
2. Pentru a activa aparatul apăsați din nou butonul Pornit/Oprit .

Acum puteți selecta un alt program de spălare.



Dacă faza ProSense este deja realizată și alimentarea cu apă a început deja, noul program începe **fără a repeta faza ProSense**. Apa și detergentul nu sunt evacuate pentru a evita risipa. Afișajul indică durata maximă a programului, actualizând-o la aproximativ 20 de minute după ce a început noul program.



12.12 Deschiderea ușii - Adăugarea articolelor de îmbrăcăminte

În timpul funcționării unui program sau a pornirii întârziate, ușa aparatului este blocată.





Dacă temperatura și nivelul apei din tambur sunt prea mari și/sau tamburul încă se învâрте, nu puteți deschide ușa.

Puteți deschide cu ușurință ușa pentru adăugarea sau îndepărtarea unor articole atunci când pictograma  este aprinsă.

1. Atingeți butonul Start/Pauză  .
Pe afișaj se stinge indicatorul corespunzător pentru blocarea ușii.
2. Deschideți ușa aparatului. Dacă este necesar, adăugați sau eliminați articole.

3. Închideți ușa și atingeți butonul Start/Pauză .

Programul sau pornire întârziată sunt în continuare active.

Când se stinge pictograma , ușa poate fi deschisă când programul s-a terminat. De asemenea, puteți seta programul/opțiunea de centrifugare sau evacuare și apăsați după aceea butonul Start/Pauză  . Dacă programele de centrifugare și evacuare nu sunt disponibile pe discul selector de programe, acestea pot fi setate din Aplicație.

12.13 Încheierea programului

Când programul s-a încheiat, aparatul se oprește automat. Semnalele acustice pornesc (dacă sunt active).

Pe afișaj, toți indicatorii fazei de spălare rămân aprinși continuu și zona de timp indică .

Indicatorul butonului Start/Pauză  se stinge.

Ușa de deblochează și indicatorul  se stinge.

1. Pentru a dezactiva aparatul, apăsați butonul Pornit/Oprit .

După cinci minute de la încheierea programului, funcția de economisire a energiei dezactivează automat aparatul.











Când activați din nou aparatul, acesta propune Eco 40-60 ca program implicit. Rotiți discul selector pentru programe pentru a seta un ciclu nou.



2. Scoateți rufe din aparat.
3. Verificați dacă tamburul este gol.
4. Țineți ușa și dozatorul pentru detergent întredeschise ușor pentru a preveni formarea mușgaiului și a mirosurilor.
5. Închideți robinetul de apă.



12.14 Evacuarea apei după terminarea ciclului

Dacă ați ales un program sau o opțiune care nu golește apa de la ultima clătire, programul este finalizat, însă:

- Afișajul prezintă indicatorul , indicatorul opțiunii  sau ^{dB} și indicatorul ușa blocată . Indicatorul fazei aflate în desfășurare  se aprinde intermitent.
- Tamburul încă se rotește la intervale regulate pentru a preveni șifonarea rufelor.
- Ușa rămâne blocată.
- Trebuie să evacuați apa pentru a deschide ușa:

1. Dacă este necesar, atingeți butonul Centrifugare  pentru a reduce viteza de centrifugare propusă de aparat.
2. Atingeți butonul :
 - Dacă ați setat , aparatul evacuează apa și centrifughează.
 - Dacă ați setat ^{dB}, aparatul doar evacuează apa.

Indicatorul opțiunii  sau ^{dB} se stinge, în timp ce indicatorul  clipește, după care se stinge.



3. Atunci când se termină programul și indicatorul ușa blocată  se stinge, puteți deschide ușa.
4. Apăsăți butonul Pornit/Oprit  câteva secunde pentru dezactiva aparatul.



În orice situație, aparatul golește apa automat după aproximativ 18 ore.

12.15 Opțiunea Repaus

Funcția Repaus dezactivează automat aparatul pentru a reduce consumul de energie dacă:

- Nu utilizați aparatul timp de 5 minute înainte de a atinge butonul Start/Pauză . Pentru a reactiva aparatul apăsați butonul Pornit/Oprit .
- După 5 minute de la finalizarea programului de spălare. Pentru a reactiva aparatul apăsați butonul Pornit/Oprit . Aparatul propune Eco 40-60 ca program implicit. Rotiți discul selector pentru programe pentru a seta un ciclu nou.



Dacă setați un program sau o opțiune care se termină cu apă în tambur, funcția Repaus **nu dezactivează** aparatul pentru a vă reaminti să evacuați apa.



Dacă funcția Wi-Fi Always On este activă, doar indicatorul  se aprinde și se stinge intermitent.

13. INFORMAȚII ȘI SFATURI



AVERTISMENT!

Consultați capitolele privind siguranța.

13.1 Încărcătura de rufe

- Împărțiți rufele în: albe, colorate, sintetice, delicate și lână.
- Respectați instrucțiunile de spălare de pe etichetele rufelor.
- Nu spălați articole albe și colorate împreună.
- Unele articole colorate se pot decolora la prima spălare. Recomandăm ca primele spălări ale acestora să fie făcute separat.

- Țesăturile cu mai multe straturi, articolele din lână și cele cu imprimeuri trebuie întoarse pe dos.
- Pre-tratați petele dificile.
- Articolele cu pete dificile trebuie spălate cu un detergent special.
- Aveți grijă cu perdelele. Scoateți inelele și puneți perdelele într-un săculeț de spălare sau într-o față de pernă.
- O încărcătură foarte mică poate provoca probleme de echilibru în timpul fazei de centrifugare cauzând o vibrație excesivă. Dacă se întâmplă acest lucru:

- a. Întrerupeți programul și deschideți ușa (consultați capitolul „Utilizarea zilnică”);
 - b. redistribuiți manual încărcătura pentru ca articolele să fie așezate uniform prin cuvă;
 - c. apăsați butonul Start/Pauză. Faza de centrifugare continuă.
- Închideți nasturii fețelor de pernă, închideți fermoarele, găicile și capsele. Legați curelele, cordoanele, șireturile, fundele și toate articolele libere.
 - Nu spălați rufe fără tivuri sau cu tăieturi. Folosiți o plasă de spălare pentru a spăla articolele mici și/sau delicate (de ex. sutiene fără sârmă, curele, colanți, șireturi, funde, etc.).

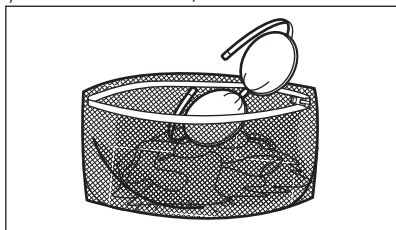

- Goliți buzunarele și depliați articolele.

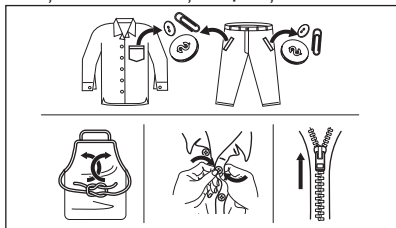

13.2 Petele persistente

În cazul anumitor pete, apa și detergentul nu sunt suficiente.

Recomandăm pre-tratarea acestor pete înainte de introducerea articolelor în aparat.

Sunt disponibile substanțe speciale pentru îndepărtarea petelor. Folosiți substanța specială pentru îndepărtarea petelor, corespunzătoare tipului de pată și țesăturii.

Nu pulverizați soluția de îndepărtare a petelor pe îmbrăcăminte în apropierea aparatului deoarece aceasta este corozivă pentru piesele din plastic.



13.3 Tipul detergentului și cantitatea

Alegerea detergentului și utilizarea cantităților corecte afectează nu numai performanța la spălare, ci ajută și la evitarea risipei și protejarea mediului:

- Utilizați numai detergenți și alte tratamente produse special pentru utilizarea într-o mașină de spălat rufe. În primul rând, respectați aceste reguli generale:
 - detergenți pudră (și tablete și detergenți cu o singură doză) pentru toate tipurile de materiale, cu excepția celor delicate. Alegeți detergenții pudră care conțin înălbitor pentru rufe albe și substanțe de igienizare a rufelor,
 - detergenți lichizi (și detergenți cu o singură doză), de preferat pentru programe de spălare la temperatură joasă (max. 60°C) pentru toate tipurile de țesături sau cei speciali, numai pentru lână.
- Alegerea și cantitatea detergentului depind de: tipul de țesătură (delicate, lână, bumbac etc.), culoarea hainelor, dimensiunea încărcăturii, gradul de murdărie, temperatura de spălare și duritatea apei folosite.
- Respectați instrucțiunile pe care le găsiți pe ambalajul detergentilor sau al altor tratamente fără a depăși nivelul maxim indicat (**MAX**).
- Nu amestecați tipuri diferite de detergenți.
- Folosiți mai puțin detergent dacă:
 - spălați o încărcătură mică,
 - durata programului a fost redusă cu butonul Reglare durată.
 - rufe sunt puțin murdare,
 - apar cantități mari de spumă în timpul spălării.

- Când utilizați tablete sau capsule de detergent, puneți-le întotdeauna în interiorul tamburului, nu în dozatorul pentru detergent și urmați recomandările producătorului.

O cantitate insuficientă de detergent poate rezulta în:

- rezultate nesatisfăcătoare la spălare,
- încărcătura de rufe devine gri,
- haine unsuroase,
- mucegai în aparat.

O cantitate excesivă de detergent poate rezulta în:

- formarea de spumă,
- reducerea efectului spălării,
- clătire inadecvată,
- un impact mai mare asupra mediului.

13.4 Sfaturi pentru economisire

Pentru a economisi apă, energie și detergent, vă recomandăm să urmați aceste sfaturi:

- **Rufele puțin murdărite** pot fi spălate **fără prespălare** pentru a economisi detergent, apă și timp.
- Încărcarea aparatului la **capacitatea maximă indicată pentru fiecare program ajută la reducerea consumului de energie și apă.**
- Cu o pre-tratare corespunzătoare, petele și murdăria limitată pot fi îndepărtate;

rufele pot fi spălate la temperaturi mai reduse.

- Pentru a folosi cantitatea corectă de detergent, consultați cantitățile sugerate de producătorul detergentului și verificați duritatea apei din sistemul de alimentare cu apă a locuinței. Consultați „Duritatea apei”.
- Dacă aveți un uscător de rufe, se recomandă să utilizați **viteza maximă posibilă de centrifugare** pentru programul de spălare selectat, pentru a economisi energie în timpul fazei de uscare.
- De preferință, utilizați cicluri scurte la temperaturi mai scăzute.

13.5 Duritate apă

Dacă apa din zona dvs. este dură sau medie, vă recomandăm să folosiți un dedurizator de apă pentru mașinile de spălat rufe.

În zonele în care apa are o duritate redusă, nu este necesar să folosiți un dedurizator de apă.

Pentru a afla duritatea apei din zona în care vă aflați, adresați-vă furnizorului de apă local.

Folosiți o cantitate corectă pentru dedurizatorul apei. Respectați instrucțiunile de pe ambalajul produsului.

14. ÎNGRIJIREA ȘI CURĂȚAREA



AVERTISMENT!

Consultați capitolele privind siguranța.

14.1 Programul de curățare periodică

Curățarea periodică ajută la extinderea duratei de viață a aparatului.

După fiecare ciclu, țineți ușa și dozatorul pentru detergent întredeschisă pentru a asigura circulația aerului și uscați umiditatea în interiorul aparatului: acest lucru previne formarea mucegaiului și a mirosurilor.

Dacă aparatul nu este utilizat pe o perioadă mai lungă de timp: închideți robinetul de apă și scoateți din priză aparatul.

Programul orientativ de curățare periodică:

Decalcifiere	De două ori pe an
Spălarea de întreținere	O dată pe lună
Curățarea garniturii ușii	La fiecare două luni
Curățarea tamburului	La fiecare două luni
Curățarea dozatorului pentru detergent	La fiecare două luni
Curățarea filtrului pompei de evacuare	De două ori pe an
Curățarea furtunului de alimentare cu apă și a filtrului robinetului	De două ori pe an

Următoarele paragrafe explică modul în care se curăță fiecare piesă.

14.2 Îndepărtarea obiectelor străine



Înainte de a rula ciclul, asigurați-vă că buzunarele sunt goale și toate elementele libere sunt legate. Consultați „Încărcătura de rufe” din „Informații și sfaturi”.

Scoateți toate obiectele străine (cum ar fi cleme metalice, nasturi, fise, etc.) pe care le găsiți în garnitura ușii, filtre și tambur. Consultați paragrafele „Garnitura ușii cu colector cu muchie dublă”, „Curățarea tamburului”, „Curățarea pompei de evacuare” și „Curățarea furtunului de alimentare și a filtrului supapei”. Dacă este necesar, adresați-vă Centrului de service autorizat.

14.3 Curățarea exterioară

Curățați aparatul numai cu săpun delicat și apă caldă. Uscați complet toate suprafețele.

Nu folosiți bureți abrazivi sau orice material care produce zgărieturi.

⚠ ATENȚIE!

Nu folosiți alcool, solvenți sau produse chimice.

⚠ ATENȚIE!

Nu curățați suprafețele metalice cu detergent pe bază de clor.

14.4 Decalcifiere



Dacă apa din zona dvs. este dură sau medie, vă recomandăm să folosiți un dedurizator de apă pentru mașinile de spălat rufe.

Examinați regulat tamburul pentru a verifica dacă există depuneri de calcar.

Detergenții obișnuiți conțin deja agenți de dedurizare a apei, însă se recomandă ca ocazional să rulați un ciclu cu tamburul gol și un produs de decalcifiere.



Respectați întotdeauna instrucțiunile de pe ambalajul produsului.

14.5 Spălarea de întreținere

Utilizarea repetată și prelungită de programe cu temperatură scăzută și durată redusă poate produce depuneri de detergenți, reziduuri de scame, creșterea de bacterii și formarea unei pelicule în interiorul tamburului și cuvei. Aceasta poate produce mirosuri neplăcute și mucegai.

Pentru a elimina aceste depuneri și igiena partea internă a aparatului, rulați o spălare de întreținere cel puțin o dată pe lună:

1. Scoateți toate rufele din tambur.
2. Rulați un program pentru bumbac la cea mai ridicată temperatură și cu o cantitate redusă de detergent pudră sau, dacă este disponibil, rulați programul Curățare mașină.

14.6 Garnitura ușii

Acest aparat este dotat cu un **sistem de auto-curățare a evacuării**, care permite evacuarea împreună cu apa a scamelor mici care cad de pe haine. Examinați garnitura în mod regulat. Monezile, nasturii și alte obiecte mici pot fi recuperate la finalul ciclului.

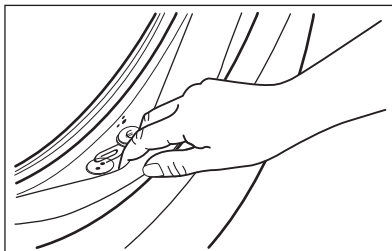

Curățați-o atunci când este necesar folosind un agent de curățare tip cremă cu amoniac fără a zgăria suprafața garniturii.



Respectați întotdeauna instrucțiunile de pe ambalajul produsului.

14.7 Curățarea tamburului

Verificați regulat tamburul pentru a preveni formarea de depozite nedorite.

Pe tambur se pot forma depozite de rugină datorită corpurilor străine care ruginesc în timpul spălării sau datorită apei de la robinet, dacă aceasta conține fier

Curățați tamburul cu produse speciale pentru oțel inoxidabil.



Respectați întotdeauna instrucțiunile de pe ambalajul produsului.
Nu curățați tamburul cu substanțe acide pentru îndepărtarea calcarului, produse abrazivi care conțin clor sau bureți de sârmă.

Pentru o curățare completă:

1. Curățați tamburul cu produse speciale pentru oțel inoxidabil.



Respectați întotdeauna instrucțiunile de pe ambalajul produsului.

2. Scoateți toate rufe din tambur.
3. Rulați un program scurt pentru bumbac la cea mai ridicată temperatură, cu tamburul gol și cu o cantitate redusă de detergent pudră sau, dacă este disponibil, rulați programul Curățare mașină. Dacă aparatul dvs. poate fi conectat la Wi-Fi, programul special Curățare mașină poate fi descărcat și prin APLICAȚIE.
4. Adăugați manual o cantitate mică de detergent pudră sau de un anumit produs în tamburul gol pentru a clăti toate reziduurile rămase.



Ocazional, la sfârșitul unui ciclu, afișajul poate indica pictograma : aceasta este o recomandare de a realiza „curățarea tamburului”. Odată ce curățarea tamburului a fost efectuată, pictograma dispare.

14.8 Curățarea dozatorului pentru detergent

Pentru a împiedica eventualele depuneri de detergent uscat sau de resturi de balsam de rufe și/sau formarea de mușcături în sertarul dozatorului pentru detergent, rulați din când în când următoarea procedură de curățare:

1. Deschideți sertarul. Apăsăți opritorul în jos, ca în imagine, și scoateți-l în afară.

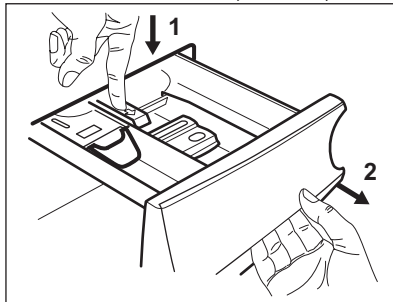

2. Scoateți partea superioară a compartimentului de aditivi pentru a ajuta la curățenie. Asigurați-vă că ați îndepărtat toate reziduurile de detergent din partea superioară și inferioară a adânciturii. Folosiți o perie mică pentru a curăța adâncitura.

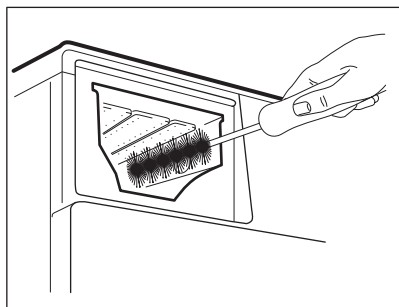
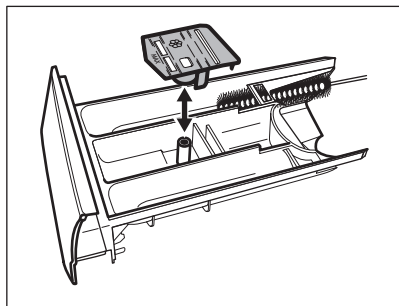

3. Spălați sertarul pentru detergent sub jet de apă caldă pentru a îndepărta toate urmele de detergent. După curățare, puneți la loc partea de sus.
4. Introduceți sertarul detergentului pe șinele de ghidaj și închideți-l. Rulați programul de clătire fără nicio haină în tambur.

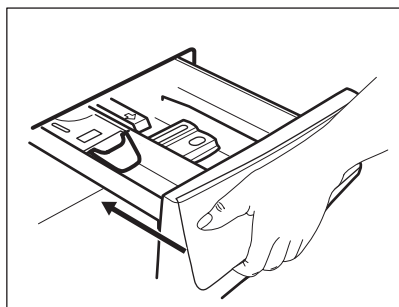

14.9 Curățarea pompei de evacuare

⚠ AVERTISMENT!

Scoateți ștecherul din priza de perete.



Verificați regulat filtrul pompei de evacuare pentru vă asigura că este curat.

Curățați pompa de evacuare dacă:

- Aparatul nu evacuează apa.
- Tamburul nu se rotește.
- Aparatul face un zgomot neobișnuit din cauza blocării pompei de evacuare.
- Afișajul arată codul de alarmă **E20**.

⚠ AVERTISMENT!

- Nu scoateți filtrul în timpul funcționării aparatului.
- Nu curățați pompa dacă apa din aparat este fierbinte. Așteptați să se răcească apa

Procedați astfel pentru a curăța pompa:

1. Deschideți capacul pompei.

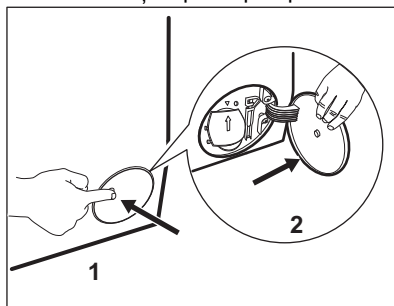

2. Puneți un vas adecvat sub locul de acces la pompă pentru a colecta apa care se scurge.
3. Desfaceți jgheabul în jos. Țineți întotdeauna o cârpă la îndemână pentru a șterge apa care se scurge la scoaterea filtrului.

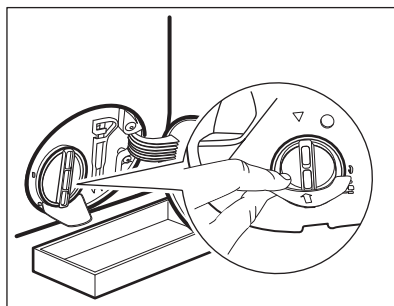

4. Rotiți filtrul la 180 de grade spre stânga pentru a-l deschide fără a-l scoate. Lăsați să curgă apa.

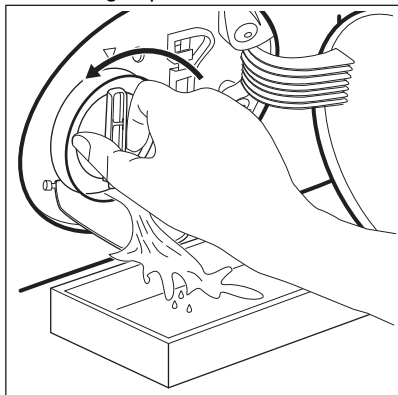

5. După ce vasul se umple cu apă, rotiți la loc filtrul și goliți recipientul.
6. Repetați pașii 4 și 5 până când nu mai curge apă.
7. Rotiți filtrul spre stânga și scoateți-l.

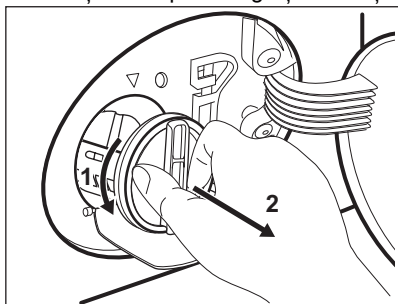

8. Dacă este necesar, scoateți scamele și obiectele din adâncitura filtrului.
9. Asigurați-vă că elicea pompei se poate roti. Dacă nu se rotește, adresați-vă Centrului de Service Autorizat.

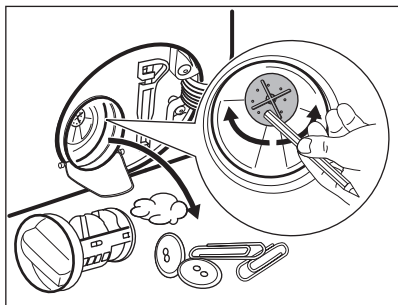

10. Curățați filtrul sub jet de apă.

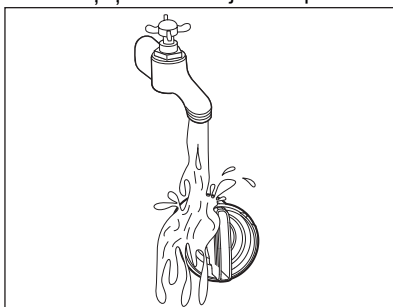

11. Puneți la loc filtrul în ghidajele speciale rotindu-l spre dreapta. Pentru a preveni scurgerile, filtrul trebuie strâns în mod corect.

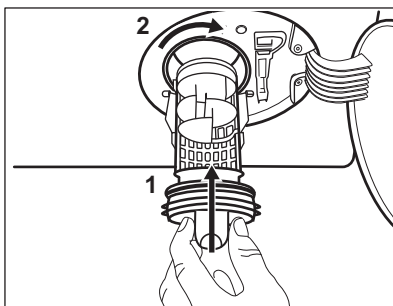

12. Închideți capacul pompei.

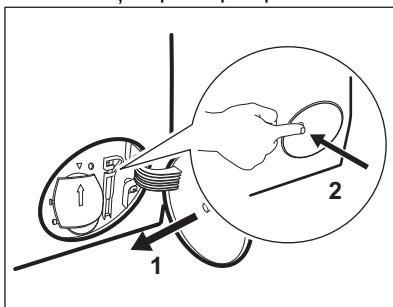

Atunci când evacuați apa prin procedura de evacuare de urgență, trebuie să activați din nou sistemul de evacuare:

- Puneți 2 litri de apă în compartimentul principal de spălare al dozatorului pentru detergent.
- Porniți programul pentru a evacua apa.

14.10 Curățarea furtunului de alimentare cu apă și a filtrului robinetului

Se recomandă curățarea ocazională a ambelor filtre din furtunul de alimentare și supapă pentru a îndepărta toate depunerile colectate în timp:

1. Desfaceți furtunul de alimentare de la robinet și curățați filtrul.

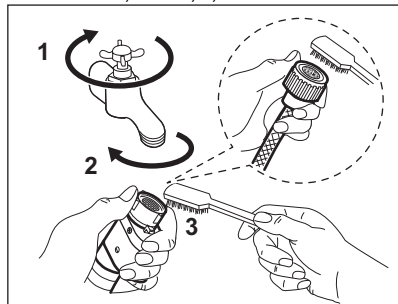

2. Desfaceți furtunul de alimentare de la aparat prin slăbirea piuliței.

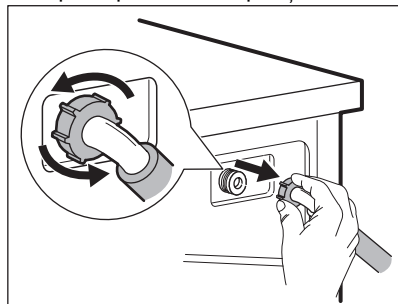

3. Curățați cu o periuță de dinți filtrul supapei din spatele aparatului.

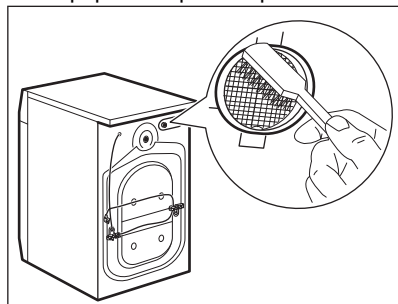

4. Când reconectați furtunul la spatele aparatului, rotiți-l spre stânga sau dreapta

(nu în poziție verticală) în funcție de poziția robinetului de apă.

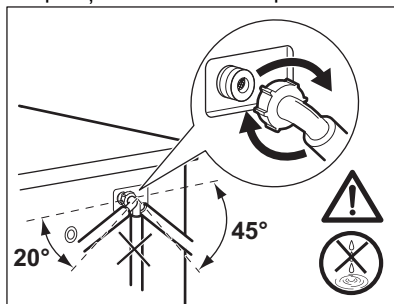

14.11 Evacuarea de urgență

Dacă aparatul nu poate evacua apa, realizați procedura descrisă în paragraful „Curățarea pompei de evacuare”. Dacă este necesar, curățați pompa.

Atunci când evacuați apa prin procedura de evacuare de urgență, trebuie să activați din nou sistemul de evacuare:

1. Turnați 2 litri de apă în compartimentul principal de spălare al dozatorului pentru detergent.
2. Porniți programul pentru a evacua apa.

14.12 Măsurile de precauție împotriva înghețului

Dacă aparatul este instalat într-o zonă unde temperatura poate coborî în jur de 0°C sau mai jos, eliminați apa rămasă în furtunul de alimentare și din pompa de evacuare.

1. Scoateți ștecherul din priză.
2. Închideți robinetul de apă.
3. Puneți cele două capete ale furtunului de alimentare într-un recipient și lăsați apa să se scurgă din furtun.
4. Goliți pompa de evacuare. Consultați procedura de evacuare de urgență.
5. Când pompa de drenare este goală, montați la loc furtunul de alimentare cu apă.

⚠ AVERTISMENT!

Înainte de a reutiliza aparatul, verificați dacă temperatura este mai mare de 0°C. Producătorul nu este responsabil de daunele provocate de temperaturi reduse.

15. DEPANARE

AVERTISMENT!

Consultați capitolele privind siguranța.

15.1 Coduri de alarmă și posibile defecțiuni

Aparatul nu pornește sau se oprește în timpul funcționării. Mai întâi încercați să găsiți o soluție la problemă (consultați tabelele).

AVERTISMENT!

Dezactivați aparatul înainte de a efectua orice verificare.

În cazul anumitor probleme, ecranul afișează un cod de alarmă, iar butonul Start/Pauză  poate clipi în continuu:



Dacă aparatul este supraîncărcat, scoateți câteva articole din tambur și/sau împingeți ușa și atingeți în același timp butonul Start/Pauză până când indicatorul  nu mai clipește (a se vedea imaginea de mai jos).

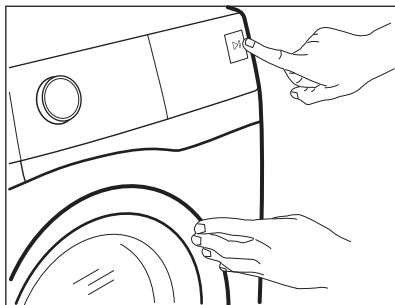

Problemă	Soluție posibilă
E 10 Aparatul nu se alimentează corect cu apă.	<ul style="list-style-type: none">• Verificați dacă robinetul de apă este deschis.• Verificați dacă presiunea de la rețeaua de alimentare cu apă nu este prea scăzută. Pentru această informație, contactați compania locală de furnizare a apei.• Verificați dacă robinetul de apă este înfundat.• Verificați dacă furtunul de alimentare este răsucit, deteriorat sau îndoit.• Verificați dacă racordul furtunului de alimentare cu apă este realizat corect.• Verificați dacă filtrul furtunului de alimentare și filtrul supapei nu sunt înfundate. Consultați capitolul „Îngrijirea și curățarea”.

E20

Aparatul nu evacuează apa.

- Verificați dacă scurgerea chiuvetei este înfundată.
- Verificați dacă furtunul de evacuare este răsucit sau îndoit.
- Verificați dacă filtrul de evacuare este înfundat. Dacă este necesar, curățați filtrul. Consultați capitolul „Îngrijirea și curățarea”.
- Verificați dacă racordul furtunului de evacuare este realizat corect.
- Setați un program de evacuare dacă ați setat un program fără faza de evacuare. Dacă programul de evacuare nu este disponibil pe discul selector de programe, acesta poate fi setat din Aplicație.
- Setați programul de evacuare dacă ați setat o opțiune care se termină cu apă în cuvă.

E40

Ușa aparatului este deschisă sau nu este închisă corect.

- Asigurați-vă că ușa este închisă corespunzător.

E91

Defect intern. Nu există comunicare între elementele electronice ale aparatului.

- Programul nu s-a terminat adecvat sau aparatul s-a oprit prea devreme. Opriți și porniți din nou aparatul.
- Dacă codul de alarmă apare din nou, contactați Centrul de service autorizat.

EKO

Sursa de alimentare nu este stabilă.

- Așteptați stabilizarea sursei de alimentare.

EFO

Dispozitivul anti-inundație este pornit.

- Deconectați aparatul și închideți robinetul de apă. Contactați Centrul de service autorizat



Dacă afișajul prezintă alte coduri de alarmă, dezactivați și activați aparatul.

Dacă problema persistă, contactați Centrul de service autorizat.

În cazul altor probleme cu aparatul, consultați tabelul de mai jos pentru posibilele soluții.

Problemă	Soluție posibilă
Programul nu pornește.	<ul style="list-style-type: none">• Verificați dacă ștecherul este introdus în priză.• Verificați dacă ușa aparatului este închisă.• Verificați dacă există o siguranță arsă în tabloul de siguranțe.• Asigurați-vă că ați atins Start/Pauză .• Dacă este setată pornirea întârziată, anulați setarea sau așteptați terminarea numărătorii inverse.• Dezactivați funcția Blocare acces copii, dacă este pornită.• Verificați poziția butonului de selectare de la programul selectat.
Aparatul se umple cu apă și o evacuează imediat.	<ul style="list-style-type: none">• Verificați dacă furtunul de evacuare este în poziția corectă. Furtunul poate fi poziționat prea jos. Consultați capitolul „Instrucțiuni de instalare”.

Problemă	Soluție posibilă
Faza de centrifugare nu funcționează sau ciclul de spălare durează mai mult decât este normal.	<ul style="list-style-type: none"> • Setează programul de centrifugare. Dacă programul de evacuare nu este disponibil pe discul selector de programe, acesta poate fi setat din Aplicație. • Verificați dacă filtrul de evacuare este înfundat. Dacă este necesar, curățați filtrul. Consultați capitolul „Îngrijirea și curățarea”. • Ajustați manual articolele din cuvă și reluați faza de centrifugare. Această problemă poate fi cauzată de dezechilibre.
Există apă pe podea.	<ul style="list-style-type: none"> • Verificați dacă racordurile furtunurilor de apă sunt etanșe și fără scurgeri de apă. • Verificați dacă furtunul de alimentare cu apă și furtunul de evacuare prezintă deteriorări. • Asigurați-vă că folosiți detergentul adecvat și în cantitatea corectă.
Nu puteți deschide ușa aparatului.	<ul style="list-style-type: none"> • Asigurați-vă că nu ați selectat un program care se termină cu apă în cuvă. • Verificați dacă programul de spălare s-a terminat. • Setați un program de evacuare sau de centrifugare dacă există apă în tambur. Dacă programele de centrifugare și evacuare nu sunt disponibile pe discul selector de programe, acestea pot fi setate din Aplicație. • Asigurați-vă că aparatul este alimentat cu curent electric. • Problema poate fi cauzată de o defecțiune a aparatului. Contactați Centrul de service autorizat Dacă trebuie să deschideți ușa, citiți cu atenție „Deschiderea de urgență a ușii”. • Asigurați-vă că Remote Start Mode nu este activată. Dezactivați-o.
Afișajul nu arată indicatorul wireless  .	<ul style="list-style-type: none"> • Verificați semnalul wireless. • Asigurați-vă că este pornită conexiunea wireless. Consultați paragraful „Configurarea conexiunii wireless a mașinii de spălat rufe” din capitolul „Wi-Fi - Configurarea conectivității”. • Verificați rețeaua locală și routerul. • Reporniți routerul. • Contactați furnizorul de servicii wireless dacă mai sunt probleme cu rețeaua wireless.
Aplicația nu se poate conecta la aparat.	<ul style="list-style-type: none"> • Verificați semnalul wireless. • Verificați dacă dispozitivul dvs. inteligent este conectat la rețeaua wireless. • Verificați rețeaua locală și routerul. • Reporniți routerul. • Contactați furnizorul de servicii wireless dacă sunt probleme cu rețeaua wireless. • Aparatul, dispozitivul inteligent sau ambele trebuie configurate din nou deoarece s-a instalat un router nou sau configurația routerului a fost modificată.
Aplicația nu se poate conecta frecvent la aparat.	<ul style="list-style-type: none"> • Asigurați-vă că semnalul wireless ajunge la aparat. Încercați să mutați routerul din locuință cât mai aproape posibil de aparat sau aveți în vedere achiziționarea unui dispozitiv de extindere a acoperirii wireless. • Asigurați-vă că semnalul wireless nu este întrerupt de microunde. Opritiți microundele. Evitați folosirea simultană a microundelor și a telecomenzii.

Problemă	Soluție posibilă
Afișajul indică  . Toate butoanele sunt inactice, cu excepția Pornit/Oprit  .	<ul style="list-style-type: none"> Aparatul descarcă eventualele actualizări disponibile. Așteptați finalizarea procesului de actualizare. Dacă dezactivați aparatul în timpul actualizării, aceasta se reia la următoarea activare a aparatului.
Aparatul face un zgomot neobișnuit și vibrează.	<ul style="list-style-type: none"> Verificați dacă aparatul este drept. Consultați capitolul „Instrucțiuni de instalare”. Îndepărtați ambalajul și/sau buloanele pentru transport. Consultați capitolul „Instrucțiuni de instalare”. Adăugați mai multe rufe în tambur. Încărcătura poate fi prea mică.
Durata programului crește sau scade în timpul executării programului.	<ul style="list-style-type: none"> ProSense Technology poate ajusta durata programului în funcție de tipul și de dimensiunea încărcăturii de rufe. Consultați „ProSense Technology Detectarea încărcăturii” din capitolul „Utilizarea zilnică”.
Rezultatele spălării nu sunt satisfăcătoare.	<ul style="list-style-type: none"> Măriți cantitatea de detergent sau folosiți un detergent diferit. Folosiți produse speciale pentru a îndepărta petele persistente înainte de a spăla rufe. Verificați dacă ați setat temperatura corectă. Reduceți încărcătura de rufe.
Prea multă spumă în tambur în timpul ciclului de spălare.	<ul style="list-style-type: none"> Reduceți cantitatea de detergent sau numărul de tablete sau de detergenți cu o singură doză.
După ciclul de spălare au rămas reziduuri de detergent în sertarul dozatorului.	<ul style="list-style-type: none"> Verificați dacă clapeta este în poziția corectă (SUS pentru detergent pudră - JOS pentru detergent lichid). Verificați dacă ați utilizat dozatorul pentru detergent în conformitate cu indicațiile din acest manual al utilizatorului.

După verificare, activați aparatul. Programul continuă de la momentul întreruperii.

Dacă problema apare din nou, contactați Centrul de service autorizat.

Datele necesare centrului de service se găsesc pe plăcuța cu date tehnice.

15.2 Deschiderea ușii de urgență

În cazul unei pene de curent sau a defectării aparatului, ușa aparatului rămâne blocată. Programul de spălare continuă când alimentarea cu curent este restabilă. Dacă ușa rămâne blocată ca urmare a defectării aparatului, ușa se poate deschide folosind funcția deblocare de siguranță.

Înainte de a deschide ușa:

ATENȚIE!

Pericol de arsuri! Asigurați-vă că temperatura apei nu este prea ridicată și rufele nu sunt fierbinți. Dacă este necesar, așteptați răcirea acestora.

ATENȚIE!

Pericol de vătămare! Verificați dacă tamburul se mai învârte. Dacă este necesar, așteptați până când tamburul se oprește din învârtire.



Asigurați-vă că nivelul apei din interiorul tamburului nu este prea ridicat. Dacă este necesar, efectuați o evacuare de urgență (consultați «Evacuarea de urgență» din capitolul «Îngrijirea și curățarea»).

Pentru a deschide ușa, procedați după cum urmează:

1. Apăsăți butonul Pornit/Oprit  pentru a opri aparatul.
2. Scoateți ștecărul din priză de perete.
3. Deschideți clapeta filtrului.
4. Trageți în jos o singură dată de declanșatorul sistemului de deblocare de urgență. Trageți-l în jos încă o dată, țineți-l tensionat și, în același timp, deschideți ușa aparatului.

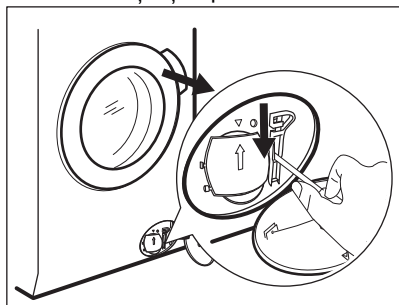

5. Scoateți rufe, după care închideți ușa aparatului.
6. Închideți clapeta filtrului.

16. VALORI DE CONSUM

16.1 Observație



Codul QR de pe eticheta energetică furnizată împreună cu aparatul oferă un link web către informațiile referitoare la performanța aparatului aflate în baza de date EPREL a UE. Păstrați eticheta energetică pentru referință împreună cu manualul utilizatorului și toate celelalte documente furnizate împreună cu acest aparat.

Aceleași informații pot fi găsite în EPREL folosind linkul <https://eprel.ec.europa.eu> împreună cu numele modelului și numărul de produs pe care le găsiți pe plăcuța cu date tehnice a aparatului. Consultați capitolul „Descrierea produsului” pentru amplasarea plăcuței cu date tehnice.



Valorile și durata programului pot diferi în funcție de condițiile specifice (de ex. temperatura camerei, temperatura și presiunea apei, mărimea încărcăturii și tipul de rufe, tensiunea de alimentare) și, de asemenea, dacă modificați setarea implicită a unui program.

16.2 Conform Regulamentului Comisiei UE 2019/2023

Programul Eco 40-60	kg	kWh	Litri	hh:mm	%	°C	rpm ¹⁾
Încărcare completă	11.0	0.905	74.0	03:59	53.00	35.0	1400
Încărcare pe jumătate	5.5	0.615	54.0	02:59	53.00	31.0	1400
Încărcare pe sfert	3.0	0.290	36.0	02:59	54.00	25.0	1400

1) Viteza maximă de centrifugare.

Consumul de curent în diferite moduri

Oprit (W)	Repaus (W)	Pornire întârziată (W)	Repaus conectat la rețea (W)
0.50	0.50	4.00	2.00 ¹⁾

Durata până la modul Opre/Repaus este de maxim 15 minute.

1) Consumul de energie pentru funcția conectată este de aproximativ 17,5 kWh pe an. Pentru deconectarea acestei funcții, consultați capitolul „Wi-Fi - Configurarea conectivității”.

16.3 Programe des întâlnite

Program	kg	kWh	Litri	hh:mm	%	°C	rpm
Bumbac ¹⁾ 95 °C	11.0	3.200	100.0	03:40	52.00	85.0	1400
Bumbac 60 °C	11.0	2.200	100.0	03:40	52.00	55.0	1400
Bumbac ²⁾ 20°C	11.0	0.350	100.0	03:00	52.00	20.0	1400
Sintetice 40°C	5.0	0.900	65.0	02:35	35.00	40.0	1200
Delicate ³⁾ 30 °C	2.0	0.350	55.0	01:05	35.00	30.0	1200
Lână 30 °C	2.0	0.300	70.0	01:15	30.00	30.0	1200

1) Adecvat pentru spălarea materialelor textile foarte murdare.

2) Adecvat pentru spălarea articolelor din bumbac puțin murdare, sintetice și mixte.

3) Mai efectuează și un ciclu de spălare rapidă pentru rufe cu un grad ușor de murdărie.

17. GHID RAPID

17.1 Utilizare zilnică

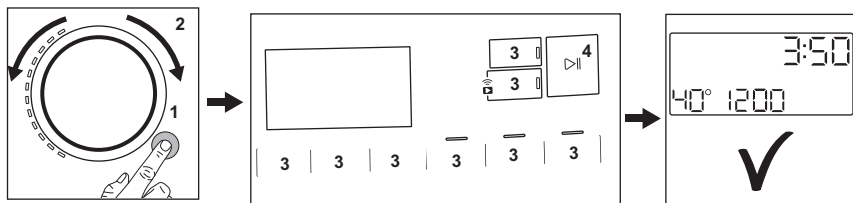



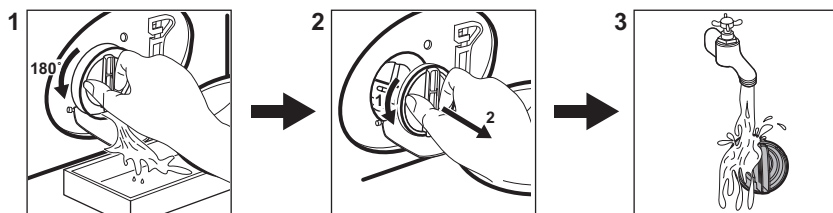

- Conectați ștecherul în priză.
- Deschideți robinetul de apă.
- Apăsați butonul **Pornit/Oprit** (1) pentru a porni aparatul (1).
- Rotiți comutatorul de selecție programe pe programul dorit (2).
- Setări opțiunile dorite prin intermediul butoanelor tactile corespunzătoare (3).
- Puneți rufe în tambur, pe rând, fără a depăși sarcina maximă recomandată. Închideți ușa și asigurați-vă că nu sunt rufe prinse între garnitură și ușă.
- Turnați detergent și alte tratamente în compartimentul adecvat al dozatorului pentru detergent.
- Pentru a porni programul, atingeți butonul **Start/Pauză** (4).
- Aparatul va porni.
- După terminarea programului, scoateți rufe.
- Apăsați butonul **Pornit/Oprit** (1) pentru a opri aparatul.

17.2 Curățarea filtrului pompei de evacuare



Curățați regulat filtrul și, în special, dacă codul de alarmă **E20** apare pe afișaj.

17.3 Programe

Programe	Încărcătură	Descrierea produsului
Mixte 69min	8.0 kg	Articole din bumbac și sintetice. Acest program asigură performanțe bune la spălare într-un timp scurt. Durata standard a programului a fost dezvoltată pentru o încărcătură de rufe de 5 kg. Dacă spălați o încărcătură mai mică sau mai mare, durata de spălare scade sau crește automat, asigurând rezultate perfecte.
Eco 40-60	11.0 kg	Ciclu energetic redus pentru articole din bumbac. Reduce temperatura și prelungeste timpul pentru a obține rezultate bune la spălare.
Bumbac	11.0 kg	Țesături din bumbac alb și colorat. Ideal pentru murdărie normală și dificilă.
Sintetice	5.0 kg	Articole din țesătură sintetică sau mixtă.
Delicate	2.0 kg	Țesături delicate precum cele din acril, viscoză, poliester.
 Lână	2.0 kg	Articole din lână care se spală la mașină, articole din lână și delicate care se spală manual.
20min 3kg	3.0 kg	Articole din bumbac și sintetice ușor murdare sau purtate o singură dată.
 Abur	2.0 kg	Articole din bumbac și sintetice pentru care trebuie eliminate cutele.
 Outdoor	2.0 kg ¹⁾ 1.0 kg ²⁾	Articole sportive moderne de exterior.
 Igienizare	11.0 kg	Articole din bumbac alb. Acest program elimină peste 99,99% din bacterii și virusuri ³⁾ De asemenea, asigură o reducere adecvată a alergenilor.
Clătire	11.0 kg	Toate țesăturile, cu excepția articolelor din lână și a celor din țesături foarte delicate. Program pentru clătire și centrifugare.
Centrifugare/Evacuare	11.0 kg	Pentru a centrifuga rufe și pentru a evacua apa din tambur. Toate țesăturile, cu excepția articolelor din lână și a celor din țesături delicate.

1) Program de spălare.

2) Program de spălare și faza de restabilire a proprietăților de respingere a apei.

3) Testat pentru Staphylococcus aureus, Enterococcus faecium, Candida albicans, Pseudomonas aeruginosa și MS2 Bacteriophage în cadrul testului extern efectuat de Swisstest Testmaterialien AG în 2021 (Raportul de teste nr. 202120117).

18. INFORMAȚII PRIVIND MEDIUL

Reciclați materialele marcate cu simbolul . Pentru a recicla ambalajele, acestea trebuie puse în containerele corespunzătoare. Ajuțați la protejarea mediului și a sănătății umane și la reciclarea deșeurilor din aparatele electrice și electrocasnice. Nu aruncați aparatele

marcate cu acest simbol  împreună cu deșeurile menajere. Returnați produsul la centrul local de reciclare sau contactați administrația orașului dvs.



aeg.com

157085222-A-432024



CE