



BSE798380B

BSE798380M

BSE798380T

BSK798380M

RO Manual de utilizare | **Cuptor cu abur**



INSTALAREA

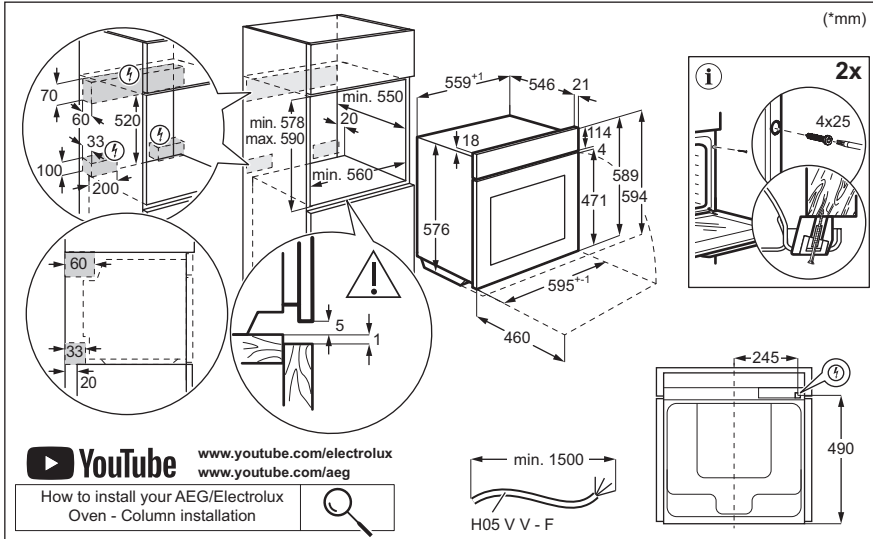
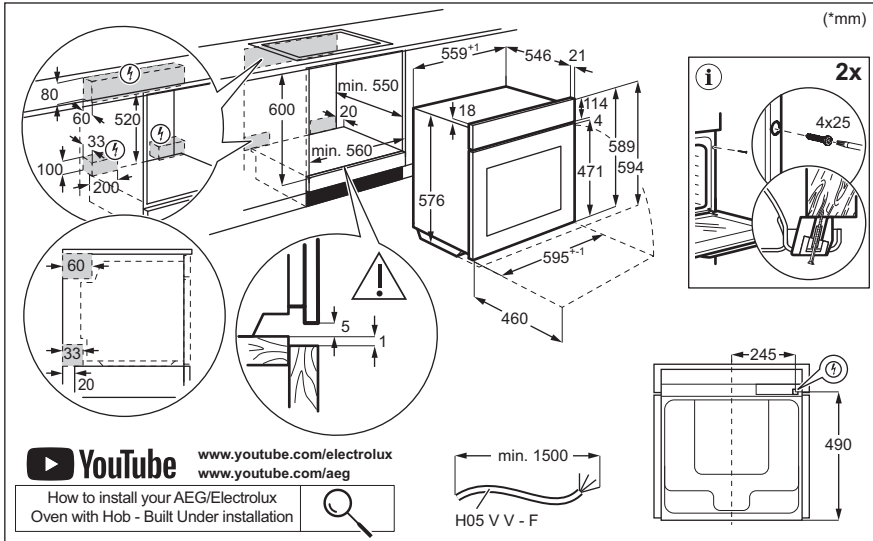

Bine ați venit la AEG! Vă mulțumim pentru că ați ales produsul nostru.



A găsi sfaturi privind utilizarea, broșuri, informații pentru depanare, service și reparații:

www.aeg.com/support

Ne rezervăm dreptul asupra efectuării de modificări.

CUPRINS

1. INFORMAȚII PRIVIND SIGURANȚA.....	3
2. INSTRUCȚIUNI DE SIGURANȚĂ.....	5
3. DESCRIEREA PRODUSULUI.....	8
4. PANOUL DE COMANDĂ.....	8
5. ÎNAINTE DE PRIMA UTILIZARE.....	9
6. UTILIZAREA ZILNICĂ.....	10
7. FUNCȚII SUPLIMENTARE.....	15
8. FUNCȚIILE CEASULUI.....	16
9. UTILIZAREA ACCESORIILOR.....	17
10. INFORMAȚII ȘI SFATURI.....	19
11. ÎNGRIJIREA ȘI CURĂȚAREA.....	22
12. DEPANAREA.....	25
13. EFICIENȚĂ ENERGETICĂ.....	27
14. INFORMAȚII PRIVIND MEDIUL.....	29

1. ⚠ INFORMAȚII PRIVIND SIGURANȚA

Înainte de instalarea și de utilizarea aparatului, citiți cu atenție instrucțiunile furnizate. Producătorul nu este responsabil pentru nicio vătămare sau daună rezultată din instalarea sau utilizarea incorectă. Păstrați permanent instrucțiunile într-un loc sigur și accesibil pentru o consultare ulterioară.

1.1 Siguranța copiilor și a persoanelor vulnerabile

- Acest aparat poate fi utilizat de copiii cu vârsta mai mare de 8 ani, de persoanele cu capacități fizice, senzoriale sau mentale reduse sau de persoanele ne-experimentate doar sub supraveghere sau după o scurtă instruire care să le ofere informațiile necesare despre utilizarea sigură a aparatului și să le permită să înțeleagă pericolele la care se expun. Copiii cu vârsta mai mică de 8 ani și persoanele cu

- dizabilități profunde și complexe nu trebuie lăsate să se apropie de aparat dacă nu sunt supravegheate permanent.
- Copiii trebuie supravegheați pentru a vă asigura că nu se joacă cu aparatul și dispozitivele mobile pe care este instalată aplicația.
 - Nu lăsați ambalajele la îndemâna copiilor și aruncați-le conform reglementărilor.
 - **AVERTISMENT:** Aparatul și piesele accesibile ale acestuia devin fierbinți pe durata utilizării. Nu lăsați copiii și animalele de companie în apropierea aparatului atunci când funcționează și se răcește.
 - Dacă aparatul are un dispozitiv de siguranță pentru copii, acesta trebuie activat.
 - Copiii nu vor realiza operațiunile de curățare sau de întreținere care revin utilizatorului aparatului fără a fi supravegheați.

1.2 Informații generale despre siguranță

- Acest aparat poate fi utilizat numai pentru gătit.
- Acest aparat este proiectat pentru uz casnic utilizarea în locuințe individuale într-un mediu interior.
- Acest aparat electrocasnic poate fi utilizat în birouri, camere de oaspeți, camere de oaspeți cu paturi și mic dejun, case de oaspeți în cadrul fermelor și alte spații de cazare similare, în care această utilizare nu depășește (media) nivelurile de utilizare domestică.
- Instalarea acestui aparat și înlocuirea cablului vor fi efectuate exclusiv de o persoană calificată.
- Nu folosi aparatul înainte de a-l instala în structura încorporată.
- Aparatul trebuie deconectat de la sursa de alimentare înainte de a efectua orice operațiune de întreținere.
- În cazul în care cablul de alimentare este deteriorat, acesta trebuie înlocuit de producător, de centrul de service autorizat al acestuia sau de persoane cu o calificare similară pentru a se evita electrocutarea.

- **AVERTISMENT:** Asigurați-vă că aparatul este oprit înainte de a înlocui becul pentru a evita o posibilă electrocutare.
- **AVERTISMENT:** Aparatul și piesele accesibile ale acestuia devin fierbinți pe durata utilizării. Se recomandă ca elementele de încălzire sau suprafața aparatului să nu fie atinse.
- Utilizați întotdeauna mănuși de cuptor pentru a scoate sau a pune în aparat vase sau accesorii.
- Utilizați doar senzorul alimentar (senzorul) recomandat pentru acest aparat.
- Pentru a scoate suporturile pentru raft trebuie să trageți mai întâi de partea din față a suportului, după care să îndepărtați capătul din spate de pereții laterali. Instalați suporturile pentru raft în ordine inversă.
- Nu folosiți un aparat de curățat cu abur pentru a curăța aparatul.
- Nu folosiți substanțe abrazive dure sau raclete ascuțite de metal pentru a curăța sticla ușii deoarece acestea pot zgâria suprafața, ceea ce poate avea drept consecință spargerea sticlei.

2. INSTRUCȚIUNI DE SIGURANȚĂ

2.1 Instalarea

AVERTISMENT!

Doar o persoană calificată trebuie să instaleze acest aparat.

- Îndepărtați toate ambalajele.
- Dacă aparatul este deteriorat, nu îl instalați sau utilizați.
- Urmați instrucțiunile de instalare disponibile pe site-ul nostru web.
- Aveți întotdeauna grijă când mutați aparatul deoarece acesta este greu. Folosiți întotdeauna mănuși de protecție și încălțăminte închisă.
- Nu trageți aparatul de mâner.
- Instalați aparatul într-un loc sigur și adecvat care satisface cerințele privind instalarea.

- Respectați distanțele minime față de alte aparate și corpuri de mobilier.
- Înainte de a instala aparatul, verificați dacă ușa aparatului se poate deschide fără probleme.
- Aparatul este prevăzut cu un sistem de răcire electrică. Pentru a funcționa, acesta necesită curent electric.

2.2 Conexiunea la rețeaua electrică

AVERTISMENT!

Pericol de incendiu și electrocutare.

- Toate conexiunile electrice trebuie realizate de către un electrician calificat.
- Aparatul trebuie legat la o priză cu împământare.

- Asigurați-vă că parametrii de pe plăcuța cu date tehnice sunt compatibili cu valorile nominale ale sursei de alimentare.
- Utilizați întotdeauna o priză cu protecție (împământare) contra electrocutării, montată corect.
- Nu folosiți prize multiple și cabluri prelungitoare.
- Precuzați cu atenție pentru a nu deteriora ștecherul și cablul de alimentare electrică. Dacă este necesară înlocuirea cablului de alimentare, acesta trebuie înlocuit numai de către Centrul de service autorizat.
- Nu lăsați cablurile de alimentare electrică să atingă sau să se afle în apropierea ușii aparatului sau a nișei de sub aparat, în special atunci când acesta funcționează sau ușa este fierbinte.
- Protecția la electrocutare a pieselor aflate sub tensiune și izolate trebuie fixată astfel încât să nu permită scoaterea ei fără folosirea unor unelte.
- Introduceți ștecherul în priză numai după încheierea procedurii de instalare. Asigurați accesul la priză după instalare.
- Dacă priza de curent prezintă jocuri, nu conectați ștecherul.
- Nu trageți de cablul de alimentare pentru a scoate din priză aparatul. Trageți întotdeauna de ștecher.
- Folosiți doar dispozitive de izolare adecvate: întrerupătoare pentru protecția liniei, siguranțe (siguranțe înfiletabile scoase din suport), contactori și declanșatori la protecția de împământare.
- Instalația electrică trebuie să fie prevăzută cu un dispozitiv de izolare, care să vă permită să deconectați aparatul de la rețea la toți polii. Dispozitivul izolator trebuie să aibă o deschidere între contacte de cel puțin 3 mm.
- Acest aparat este livrat cu un ștecăr și un cablu de alimentare electrică.

2.3 Utilizarea

AVERTISMENT!

Pericol de rănire, arsuri și electrocutare sau explozie.

- Nu modificați specificațiile acestui aparat.
- Verificați dacă orificiile de ventilație nu sunt blocate.

- Nu lăsați aparatul nesupravegheat în timpul funcționării.
- Dezactivați aparatul după fiecare întrebuințare.
- Procedați cu atenție la deschiderea ușii aparatului atunci când aparatul este în funcțiune. Se poate degaja aer fierbinte.
- Nu acționați aparatul având mâinile umede sau când acesta este în contact cu apa.
- Nu aplicați presiune asupra ușii deschise.
- Nu utilizați aparatul ca suprafață de lucru sau ca loc de depozitare.
- Deschideți ușa aparatului cu atenție. Utilizarea unor ingrediente cu conținut de alcool poate determina prezența aburilor de alcool în aer.
- Nu lăsați scânteele sau flăcările deschise să intre în contact cu aparatul atunci când deschideți ușa.
- Utilizați întotdeauna sticlă și borcane aprobate în scopuri de conservare.
- Produsele inflamabile sau obiectele umezite cu produse inflamabile nu trebuie introduse în aparat, nici puse alături sau deasupra acestuia.
- Nu faceți publică parola dvs. de Wi-Fi.

AVERTISMENT!

Pericol de deteriorare a aparatului.

- Pentru a preveni deteriorarea sau decolorarea emailului:
 - nu puneți vase sau alte obiecte în aparat direct pe baza acestuia.
 - nu puneți folie din aluminiu direct pe baza cavității aparatului.
 - nu puneți apă direct în aparatul fierbinte.
 - nu țineți vase umede și alimente în interior după încheierea gătirii.
 - procedați cu atenție la demontarea sau instalarea accesoriilor.
- Decolorarea emailului sau a oțelului inoxidabil nu are niciun efect asupra funcționării aparatului.
- Folosiți o cratiță adâncă pentru prăjiturile înșirocate. Sucurile de fructe lasă pete care pot fi permanente.
- Gătiți întotdeauna cu ușa închisă a aparatului.
- Dacă aparatul este instalat în spatele unui panou de mobilă (de ex. o ușă), asigurați-vă că ușa nu se închide niciodată atunci

când aparatul funcționează. Căldura și umezeala se pot acumula în spatele panoului închis de mobilă ceea ce produce daune aparatului, unității carcusei sau podelei. Nu închideți panoul de mobilă dacă aparatul nu s-a răcit complet după utilizare.

2.4 Îngrijire și curățare

AVERTISMENT!

Pericol de vătămare personală, incendii sau deteriorare a aparatului!

- Înainte de a efectua operațiunile de întreținere, dezactivați aparatul și scoateți ștecherul din priză.
- Verificați dacă aparatul s-a răcit. Există riscul ca panourile de sticlă să se spargă.
- Înlocuiți imediat panourile de sticlă ale ușii dacă sunt deteriorate. Contactați Centrul de service autorizat
- Procedați cu atenție când scoateți ușa din aparat. Ușa este grea.
- Curățați cu regularitate aparatul pentru a preveni deteriorarea materialului de la suprafață.
- Curățați aparatul cu o lavetă moale și umedă. Utilizați numai detergenți neutri. Nu folosiți niciun produs abraziv, burete abraziv, solvent sau obiect metalic.
- Dacă folosiți un spray pentru cuptor, respectați instrucțiunile de siguranță de pe ambalajul acestuia.

2.5 Gătirea cu abur

AVERTISMENT!

Pericol de arsuri și de deteriorare a aparatului.

- Aburul eliberat poate provoca arsuri:
 - Procedați cu atenție la deschiderea ușii aparatului atunci când funcția este activată. Poate ieși abur.

- Deschideți cu grijă ușa aparatului după utilizarea gătitului cu abur.

2.6 Iluminare interioară

AVERTISMENT!

Pericol de electrocutare.

- Referitor la becul (becurile) din acest produs și becurile de schimb vândute separat: Aceste becuri sunt concepute pentru a suporta situațiile fizice extreme din aparatele electrocasnice, cum ar fi cele de temperatură, vibrație, umiditate sau au rolul de a semnaliza informații privitoare la starea operațională a aparatului. Acestea nu sunt destinate utilizării în alte aplicații și nu sunt adecvate pentru iluminarea camerelor din locuință.
- Acest produs conține o sursă de lumină cu clasa de eficiență energetică G.
- Folosiți exclusiv becuri cu aceleași specificații.

2.7 Serviciul de asistență tehnică

- Pentru a repara aparatul contactați Centrul de service autorizat.
- Utilizați doar piese de schimb originale.

2.8 Eliminare

AVERTISMENT!

Pericol de rănire sau sufocare.

- Contactați autoritatea locală pentru informații privind eliminarea aparatului.
- Deconectați aparatul de la alimentarea de la rețea.
- Tăiați cablul de alimentare de la rețea chiar de lângă aparat și aruncați-l.

3. DESCRIEREA PRODUSULUI

3.1 Prezentare generală

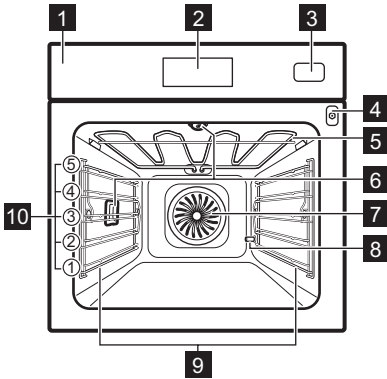

- 1 Panou de comandă
- 2 Afișaj
- 3 Sertar pentru apă
- 4 Priză pentru senzorul de gătire
- 5 Element de încălzire
- 6 Bec
- 7 Ventilator
- 8 Ieșire pentru țeava de decalcifiere
- 9 Suport pentru raft, detașabil
- 10 Poziții raft

3.2 Accesorii

- **Raft sârmă**
Pentru forme de prăjituri, vase rezistente la căldură, vase pentru fripturi, vase.
- **Tavă de gătit**
Pentru prăjituri cu blat umed, produse coapte, pâine, fripturi mari, preparate congelate și pentru a capta lichidele care picură, de ex. grăsimea la frigerea alimentelor pe raftul de sârmă.
- **Cratiță**
Pentru coacere și frigere sau ca tavă pentru grăsime.
- **Senzor de gătire**
Pentru a controla gătitul în funcție de temperatura din interiorul alimentelor.
- **Ghidaje telescopice**
Pentru a introduce și a scoate mai ușor tăvile și raftul de sârmă.
- **Set pentru gătitul cu abur**
Un recipient neperforat și un recipient pentru alimente perforat. Setul pentru gătitul cu abur scoate din alimente apa rezultată de la condensare pe durata gătitului cu abur. Folosiți-l pentru prepararea legumelor, peștelui și a pieptului de pui. Setul nu este adecvat pentru preparatele care trebuie introduse în apă, de ex. orez, mămăligă, paste.

4. PANOUL DE COMANDĂ

4.1 Prezentarea panoului de comandă

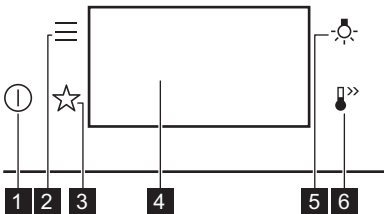

1	Pornit / Oprit	Apasă lung pentru a porni și opri aparatul.
2	Meniu	Afișează opțiunile aparatului și funcțiile de setare.
3	Favorite	Listează setările favorite.
4	Afișaj	Afișează setările curente ale aparatului.
5	Comutator bec	Pentru a porni și a opri lumina.
6	Incalzire rapida	Pentru a activa și dezactiva funcția: Incalzire rapida.

4.2 Afișaj

Afișaj cu funcțiile cheie setate.

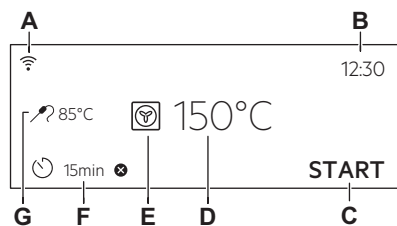

- A. Wi-Fi
- B. Timpul
- C. START / STOP
- D. Temperatura
- E. Funcții de încălzire
- F. Cronometru
- G. Senzor de gatire (doar pentru anumite modele)

Indicatorii afișajului

OK Pentru a confirma o selecție / setare.

Indicatorii afișajului

- Pentru a reveni la submeniul anterior din meniu.
- Pentru a anula ultima comandă.
- Pentru a activa și dezactiva opțiunile.
- Funcția Sonor alarmă este activată.
- Funcția Sonor alarmă și terminare gătire este activată.
- Este activat doar mesajul de informare.
- Pornire întârziată este activată.
- Pentru a anula setarea.
- Wi-Fi conexiunea este pornită.
- Operații de la distanță se aprinde.

5. ÎNAINTE DE PRIMA UTILIZARE

AVERTISMENT!

Consultați capitolele privind siguranța.

5.1 Prima conectare

Afișajul indică mesajul de bun venit după prima conectare.

Trebuie să setați: Limba, Luminozitate display, Tonul de la taste, Volum la apăsare taste, Duritate apa, Timpul.

5.2 Conexiune wireless

Pentru a conecta aparatul ai nevoie de:

- Rețea wireless cu conexiune la Internet.
- Dispozitiv mobil conectat la aceeași rețea wireless.

1. Pentru a descărca aplicația, scanați codul QR de pe coperta din spate a manualului de utilizare. De asemenea, puteți descărca aplicația direct din app store.

2. Urmați instrucțiunile de integrare a aplicației.
3. Pornește aparatul.
4. Apăsăți . Selectați: Setari / Conexiuni.
5. - glisați sau apăsați pentru a porni sau opri: Wi-Fi.

Modulul wireless al aparatului pornește în 90 sec.



Din motive de siguranță, operațiunile la distanță se opresc automat după 24 h. Repetați procesul de inițiere, dacă este necesar.

Frecvența	2.4 GHz WLAN
	2400 - 2483.5 MHz
Protocol	IEEE 802.11b DSSS, 802.11g/n OFDM
Putere maximă	EIRP < 20 dBm (100 mW)



5.3 Licențele software

Software-ul din acest produs conține componente care se bazează pe software-ul gratuit și open source. AEG Electrolux recunoaște și mulțumește pentru contribuțiile comunităților de open software și robotică la proiectul de dezvoltare.

Pentru a accesa codul sursă al acestor componente software open source, gratuite ale căror condiții de licență necesită publicare și pentru a vedea informațiile complete privind drepturile de autor și termenii de licență aplicabili, vizitați: <http://aeg.opensourcerepository.com> (dosar NIUS).

5.4 Preîncălzirea și curățarea inițială

Preîncălziți aparatul gol înainte de prima utilizare și primul contact cu alimentele. Aparatul poate emite mirosuri neplăcute și fum. Ventilați camera în timpul preîncălzirii.

1. Scoate accesoriile și suporturile de raft detașabile din aparat.
2. Setează funcția . Setează temperatura maximă. Lăsați aparatul să funcționeze timp de 1 h.
3. Setează funcția . Setează temperatura maximă. Lăsați aparatul să funcționeze timp de 15 min.
4. Opriti aparatul și așteptați să se răcească.
5. Curăța aparatul și accesoriile doar cu o lavetă din microfibră, apă caldă și un detergent neagresiv.
6. Introduceți accesoriile și suporturile detașabile ale raftului înapoi pe poziția lor inițială.

5.5 Setarea: Duritate apa

Trebuie să setați nivelul de duritate a apei atunci când conectați aparatul la sursa de curent.





Pentru a vedea nivelul durității apei folosiți hârtia de test sau contactați furnizorul de apă.

1. Puneți hârtia de test în apa de la robinet timp de aproximativ 1 sec. Nu puneți hârtia de test sub jet de apă de la robinet.
2. Scuturați hârtia de test pentru a îndepărta apa rămasă.
3. După 1 min, verificați duritatea apei cu tabelul de mai jos.
4. Stabilește nivelul de duritate al apei: Meniu / Setari / Configurare / Duritate apa.

Culorile hârtiei de test continuă să se modifice. Verificați duritatea apei la 1 min după testare.

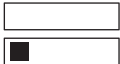
Puteți modifica nivelul durității apei în meniul: Setari / Configurare / Duritate apa.

Tabelul de mai jos indică intervalele de duritate ale apei cu nivelul corespunzător al clasificării apei. Reglați nivelul de duritate a apei conform tabelului.

Nivelul de duritate al apei	Hârtie de test
1 - moale	
2 - duritate moderată	
3 - dură	
4 - foarte dură	

6. UTILIZAREA ZILNICĂ

AVERTISMENT!

Consultați capitolele privind siguranța.

6.1 Funcții de încălzire

STANDARD



Grill

Pentru găteala la grătar a felilor subțiri de alimente și pentru pâine prăjită.



Gătire intensiva

Pentru a rumeni bucăți mari de carne sau carne de pasăre nedezosată pe un singur raft. Pentru a coace, gratina și pentru a rumeni.



Aer cald cu ventilatie

Pentru a frige carne și a coace prăjituri. Setează o temperatură mai scăzută decât pentru încălzire sus/jos, deoarece ventilatorul distribuie căldura uniform în interiorul cuptorului.



Preparate congelate

Perfect pentru mese gata preparate (de ex. cartofi prăjiți, crochete sau rulouri de primăvară).



Încalzire sus și jos

Pentru a coace și rumeni alimentele fără să schimbi poziția raftului.



Funcție Pizza

Ideal pentru a coace pizza și alte preparate care necesită mai multă căldură de dedesubt.



Încalzire jos

Alege această funcție după un proces de gătit pentru a rumeni alimentele mai mult în partea de jos, dacă este necesar. Folosește cel mai jos nivel al raftului.



Becul se poate opri automat la temperaturi sub 80 °C în timpul anumitor funcții de gătit.

SPECIALE



Conservare

Pentru a conserva legumele și fructele, puneți borcanele într-o tavă de gătit umplută cu apă, folosind borcane rezistente la căldură cu baionetă sau capace cu înșurubare de aceeași dimensiune. Folosiți poziția inferioară a raftului.



Dehidratare

Pentru a usca fructe, legume și ciuperci feliate. Pentru a permite evacuarea aerului saturat cu umezeală și uscarea mai bună a fructelor, se recomandă deschiderea ocazională a ușii cuptorului în timpul procesului de uscare.



Funcția preparare iaurt

Pentru prepararea iaurtului. Pentru această funcție, lumina este stinsă.



Încalzire farfurii

Pentru a pre-încălzi farfuriile înainte de servire.



Decongelare

Pentru a decongela alimente (legume și fructe). Timpul necesar decongelării depinde de cantitatea și mărimea preparatelor congelate.



Au Gratin

Pentru preparate precum lasagna sau cartofi gratinați. Pentru a coace gratinări și a rumeni.



Gătire la temp. scăzută

Procesul de gătit la temperatură scăzută. Este perfectă pentru a găti alimente delicate (de ex. vită, vițel sau miel).



Mentine cald

Pentru a păstra preparatele calde. Te rugăm să reții că unele preparate pot continua să gătească și să se usuce în timp ce sunt păstrate calde. Acoperă vasele dacă este necesar.



Aer cald umed

Această funcție este concepută să economisească energia în timpul gătitului. Atunci când folosești această funcție, temperatura din interiorul aparatului poate fi diferită de temperatura setată. Este folosită căldura reziduală. Nivelul de căldură poate fi redus. Pentru mai multe informații, consultă capitolul „Utilizarea zilnică”, note cu privire la: Aer cald umed.

ABUR



Steamify

Folosește aburul pentru gătit cu abur, gătit înăbușit, rumenire delicată, coacere și frigere.



SousVide asistat

Numele funcției se referă la o metodă de gătit la temperaturi reduse folosind pungi de plastic sigilate în vid. Pentru a găsi mai multe informații, consultați secțiunea Mod de gătire SousVide aflată mai jos și capitolul „Sfaturi utile” cu tabelele de gătit.



Regenerare cu abur

Reîncălzirea la abur a preparatelor împiedică uscarea acestora la suprafață. Căldura este distribuită în mod delicat și uniform, ceea ce permite recuperarea gustului și aromei preparatului, ca și când ar fi fost proaspăt gătit. Această funcție poate fi folosită pentru a reîncălzi alimentele direct pe o farfurie. Puteți reîncălzi simultan mai multe farfurii, folosind diferite poziții ale rafului.



Coacere paine

Folosește această funcție pentru a coace pâine și chifle asemenea profesioniștilor, în ceea ce privește textura crocantă și culoarea crustei.



Dospire aluaturi

Pentru a grăbi creșterea aluatului cu drojdie. Acoperiți suprafața aluatului pentru a preveni uscarea.



Gătire cu abur

Pentru gătitul la abur a legumelor, garniturilor sau peștelui.



Umiditate ridicată

Funcția este adecvată pentru gătitul preparatelor delicate, cum ar fi creme custard, tarte, terrine și pește.



Umiditate medie

Funcția este adecvată pentru gătitul cărnii înăbușit, precum și pentru pâine și aluaturi dospite dulci. Datorită combinației de abur și căldură, carnea capătă o textură fragedă și suculentă, iar produsele din aluat dospit capătă o crustă crocantă și strălucitoare.



Umiditate scăzută

Funcția este adecvată pentru carne roșie, pasăre, preparate la cuptor și tocănițe. Datorită combinației de abur și căldură, carnea capătă o textură fragedă și suculentă, având în același timp și o crustă crocantă.

6.2 Note cu privire la: Aer cald umed

Această funcție a fost folosită pentru conformarea cu clasa de eficiență energetică și cerințele de ecodesign EU 65/2014 (în

conformitate cu și EU 66/2014). Teste conforme cu: IEC/EN 60350-1.

Ușa cuptorului trebuie închisă pe durata gătirii pentru a nu întrerupe funcția astfel încât cuptorul să funcționeze cu cea mai ridicată eficiență energetică posibilă.

Atunci când folosiți această funcție, becul se stinge automat după 30 de sec.

Pentru instrucțiuni de gătire consultați capitolul „Informații și sfaturi”, Aer cald umed. Pentru recomandări generale privind economia de energie, consultați capitolul „Eficiența energetică”, recomandări pentru economisirea energiei.

6.3 Setarea: Funcții de încălzire

1. Pornește aparatul. Afișajul indică funcția de gătire implicită și temperatura.
 2. Apasă pe simbolul funcției de gătire  pentru a intra în submeniu.
 3. Selectați funcția de gătire și apăsați **OK**:
 4. Setează temperatura. Apăsați **OK**.
 5. Apăsați **START**.
- Senzor de gătire - puteți conecta senzorul în orice moment înainte sau în timpul gătirii. Consultați capitolul „Utilizarea accesoriilor, Senzorul de gătire”.
6. **STOP** - apăsați pentru a opri funcția de gătire.
 7. Oprește aparatul.

6.4 Sertar pentru apă

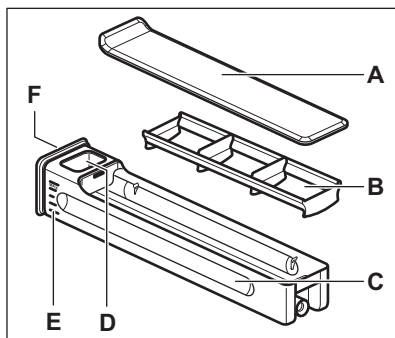

- A. Capac
- B. Despărțitor de valuri
- C. Sertar

- D. Deschidere pentru alimentare cu apă
- E. Gradație
- F. Capac frontal

6.5 Utilizarea: Sertar pentru apă

1. Apăsăți capacul frontal al sertarului pentru apă.

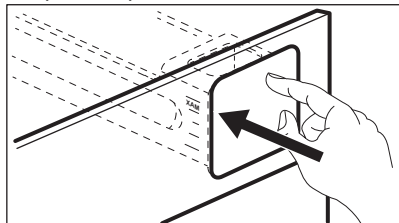

2. Umpleți sertarul pentru apă până la nivelul maxim. Există două metode de turnare a apei:
 - a. Lăsați sertarul pentru apă în cuptor și turnați apa dintr-un recipient.
 - b. Scoateți sertarul pentru apă din cuptor și umpleți-l cu apă de la robinet.
3. Transportați sertarul pentru apă în poziție orizontală pentru a evita scurgerea apei.

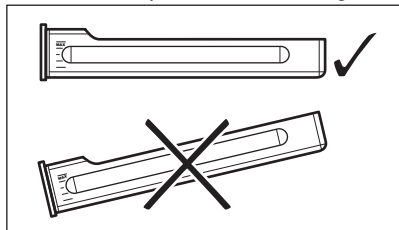



4. Introduceți sertarul pentru apă plin în aceeași poziție.
5. Goliți sertarul pentru apă după fiecare utilizare.

⚠ ATENȚIE!

Țineți la distanță sertarul pentru apă de suprafețele fierbinți.

6.6 Setarea: Steamify - Funcție de gătire cu abur

1. Porniți aparatul. Selectați simbolul funcției de gătire și apăsați-l pentru a intra în submeniu.
2. Apăsăți . Setăți funcția de gătire cu abur.

3. Apăsăți . Afișajul indică setările pentru temperatură.

4. Setează temperatura. Tipul de funcție de gătire cu abur depinde de temperatura setată:

- a. **Abur pt Gătire cu abur 50 - 100 °C** - pentru a găti la abur legume, cereale, leguminoase, fructe de mare, terine și mini deserturi.
- b. **Abur pentru fierbere 105 - 130 °C** - pentru a găti friptură și carne înăbușită sau pește, pâine și carne de pasăre, precum și prăjituri cu brânză și tocănițe.
- c. **Abur pentru Rumemire 135 - 150 °C** - pentru carne, tocănițe, legume umplute, pește și gratinări. Datorită combinației de abur și căldură, carnea capătă o textură suculentă și fragedă, având în același timp o crustă crocantă. Dacă setați cronometrul, funcția grill pornește automat în ultimele minute ale procesului de gătire pentru a gratina delicat preparatul.
- d. **Abur pentru Coacere si Prajire 155 - 230 °C** - pentru preparate fripte și coapte din carne, pește, pasăre, patiserie cu umplutură, tarte, brișe, gratinări, legume și preparate de brutărie. Dacă setați cronometrul și introduceți alimentul pe primul nivel, funcția căldură jos pornește automat în ultimele minute ale procesului de gătire pentru a vă oferi un preparat crocant la bază.

5. Apăsăți .
6. Apăsăți capacul pentru a deschide și scoate sertarul pentru apă.
7. Umpleți sertarul pentru apă cu apă rece până la nivelul maxim (aproximativ 950 ml). Folosiți gradația de pe sertarul pentru apă. Cantitatea de apă este suficientă pentru aproximativ 50 de min.

⚠ AVERTISMENT!

Utilizați doar apă rece de la robinet. Nu utilizați apă filtrată (demineralizată) sau distilată. Nu utilizați alte lichide. Nu turnați lichide inflamabile sau care conțin alcool în sertarul pentru apă.

8. Ștergeți exteriorul sertarului pentru apă cu o lavetă moale, dacă este necesar. Împingeți sertarul pentru apă la loc în poziția sa inițială.

9. Apăsați **START**.

Aburul se generează după aproximativ 2 min. Când aparatul atinge temperatura setată, este emis semnalul sonor.



10. Când sertarul pentru apă rămâne fără apă, este emis un semnal. Reumpleți sertarul pentru apă. La finalul gătitului cu abur, suflanta de răcire funcționează mai rapid pentru a îndepărta aburul.

11. Oprește aparatul.

Goliți sertarul pentru apă după terminarea gătirii.

Apa reziduală se poate condensa în cavitate. După gătire, deschideți cu atenție ușa cuptorului. După ce aparatul s-a răcit, ștergeți cavitatea cu o lavetă moale.

6.7 Setarea: SousVide asistat

1. Pornește aparatul.
2. Selectați simbolul funcției de gătire și apăsați-l pentru a intra în submeniu.
3. Apăsați .
4. Apăsați **OK**. Afișajul indică setările pentru temperatură.
5. Setati temperatura și apăsați **OK**.
6. Apăsați . Afișajul indică setările pentru cronometru.
7. Setati cronometrul și apăsați **OK**.
8. Apăsați **START**.
9. După gătire, deschideți cu atenție ușa cuptorului. Apa reziduală se poate acumula în pungile vidate și în cavitate. Folosiți o farfurie și un prosop pentru a scoate pungile vidate.

Când cuptorul este rece, scoateți apa de la baza cavității folosind un burete. Uscați cavitatea cu o lavetă moale.

6.8 Meniu

Apăsați  pentru a intra în meniu.

Element meniu	Utilizare
Gatire asistata	Listează programele automate.

Element meniu	Utilizare	
Curatare	Listează programele de curățare.	
Favorite	Listează setările favorite.	
Optiuni	Pentru a seta configurația aparatului.	
Setari	Conexiuni	Pentru a seta configurația rețelei.
	Configurare	Pentru a seta configurația aparatului.
	Service	Indică versiunea software și configurația.

Submeniu pentru: Curatare

Submeniu	Utilizare
Uscare cavitatare	Procedura pentru uscarea cavității de condensul rămas după folosirea funcțiilor cu abur.
Curatare cu abur	Curățare ușoară.
Curatare cu abur plus	Curățare profundă.
Decalcifiere	Curățarea depunerilor de calcar din circuitul instalației de producere a aburului.
Clatire	Curățarea circuitului sistemului de generare a aburului. Clătiți după gătitul frecvent cu abur.

Submeniu pentru: Optiuni

Submeniu	Utilizare
Iluminare cuptor	Aprinde și stinge lumina.
Blocare acces copii	Previne activarea accidentală a aparatului.
Încalzire rapida	Reduce durata de încălzire. Acest lucru este valabil doar pentru anumite funcții de gătire.
Semnal De Reamintire La Curatare	Pornește și oprește reamintirea.
Indicarea timp	Pornește și oprește ceasul.

Submeniu	Utilizare
Stil ceas digital	Schimbă formatul timpului afișat.

Submeniu pentru: Conexiuni

Submeniu	Descriere
Wi-Fi	Pentru activare și dezactivare: Wi-Fi.
Operații de la distanță	Pentru a activa și dezactiva operațiunile de la distanță. Opțiune disponibilă doar după ce acți-vezi: Wi-Fi.
Operațiune de telecomandă automată	Pentru a începe automat controlul de la distanță după apăsarea START. Opțiune disponibilă doar după ce acți-vezi: Wi-Fi.
Rețea	Pentru a verifica starea rețelei și pute-rea semnalului pentru: Wi-Fi.
Dezactivează rețeaua	Pentru a dezactiva conectarea auto-mată a aparatului la rețeaua curentă.

Submeniu pentru: Configurare

Submeniu	Descriere
Limba	Setează limba aparatului.
Luminozitate display	Setează luminozitatea afișajului.
Tonul de la taste	Pornește și oprește tonurile câmpuri-lor tactile. Nu este posibilă oprirea to-nurilor pentru ①.
Volum la apăsare tas-te	Setează volumul tonurilor tastelor și semnalelor acustice.
Duritate apa	Setează duritatea apei.

Submeniu	Descriere
Timpul	Setează ora și data curentă.

Submeniu pentru: Service

Submeniu	Descriere
Modul Demo	Codul de activare / dezactivare: 2468
Versiunea software	Informații despre versiunea software.
Resetați toa-te opțiunile	Restabilește setările din fabrică.



6.9 Setarea: Gatire asistata

Submeniuul Gatire asistata cuprinde un set de funcții și programe suplimentare, concepute pentru anumite preparate. Există o setare corespunzătoare fiecărui preparat din acest submeniu. Puteți regla timpul și temperatura.

Pentru unele dintre preparate puteți găti cu un Sensor de gatire. Gradul în care un fel de mâncare este gătit:

- In sange
- Mediu
- Bine Facut

Pentru anumite preparate, puteți găti și cu Stab. auto a greutateii.

1. Pornește aparatul.
2. Apăsați .
3. Apăsați . Introduceți Gatire asistata.
4. Alegeți un preparat sau un tip de aliment.
5. Introduceți alimentele în cuptor și apăsați START.

Când funcția se termină, verificați dacă mâncarea este gata. Prolunghiți durata de gătire dacă este nevoie.

7. FUNCȚII SUPLIMENTARE

7.1 Favorite ☆

Puteți salva până la 3 dintre setările preferate, cum ar fi funcția de gătire și durata de gătire.

1. Pornește aparatul.
2. Selectați setarea preferată.



3. Apăsați .
4. Selectează: Favorite / Salvare setări curente.
5. Apăsați + pentru a adăuga setarea la lista de: Favorite.
6. Apăsați OK.



 - apăsați pentru a reseta setarea.

 - apăsați pentru a anula setarea.

7.2 Funcția blocare

Această funcție împiedică modificarea accidentală a funcției aparatului.

1. Pornește aparatul.
2. Setează o funcție de gătire.
3. ,  - apăsați-le simultan pentru a activa funcția.

,  - apăsați-le simultan pentru a opri funcția.

7.3 Blocare acces copii

Această funcție previne activarea accidentală a aparatului.

1. Pornește aparatul.
2. Apăsați .
3. Selectați Opțiuni / Blocare acces copii.
4. Apăsați literele din cod în ordine alfabetică.



Blocare acces copii este activat.

Când funcția este activată, accesul la: Cronometru, Wi-Fi și bec este permis.

Pentru a putea utiliza aparatul, apăsați literele din cod în ordine alfabetică.

7.4 Oprirea automată

Din motive de siguranță, dacă funcția de gătire este activă și nu se modifică nicio setare, aparatul se va opri automat după o anumită perioadă de timp.

 (°C)	 (h)
30 - 115	12.5
120 - 195	8.5
200 - 230	5.5

Dacă intenționați să folosiți o funcție de gătire pentru o durată care depășește timpul de oprire automată, setați durata gătirii. Consultați capitolul „Funcțiile ceasului”.

Oprirea automată nu funcționează cu aceste funcții: Iluminare cuptor, Senzor de gătire, Timp de terminare.

7.5 Ventilator de răcire

Atunci când aparatul este în funcțiune, ventilatorul de răcire pornește automat pentru a menține reci suprafețele aparatului. Dacă oprești cuptorul, ventilatorul de răcire va continua să funcționeze până când aparatul s-a răcit.

8. FUNCȚIILE CEASULUI

8.1 Descrierea funcțiilor ceasului

Funcție	Descriere
Cronometru	Pentru a seta durata gătirii. Maximul este 23 h 59 min. Pentru a seta ce se întâmplă atunci când cronometrul termină număratoarea: Acțiune de finalizare.

Funcție	Descriere
Acțiune de finalizare	Sonor alarma - se emite un semnal sonor atunci când cronometrul termină număratoarea. Puteți seta această funcție oricând, chiar și atunci când cuptorul este oprit. Sonor alarma si terminare gatire - se emite un semnal sonor și funcția de gătire se oprește atunci când cronometrul termină număratoarea. Doar mesaj de informare - apare un mesaj pe afișaj atunci când cronometrul termină număratoarea. Puteți seta această funcție oricând, chiar și atunci când cuptorul este oprit.
Pornire întârziată	Pentru a amâna pornirea și/sau terminarea gătirii.

Funcție	Descriere
Extindere timp	Pentru a prelungi durata de gătire.
Cronometru numărătoare directă	Pentru a indica durata de funcționare a aparatului. Maximul este 23 h 59 min. Puteți porni și opri funcția. Această funcție nu are nicio influență asupra funcționării cuptorului.

8.2 Setarea: Timpul

1. Pornește aparatul.
2. Apasă: Timpul.
3. Setarea timpului.
4. Apăsați **OK**.

8.3 Setarea: Cronometru



1. Alegeți funcția de gătire și setați temperatura.
2. Apăsați .
3. Setarea timpului.
Puteți selecta acțiunea de finalizare preferată apăsând ● ● ●.
4. Apăsați **OK**. Repetați acțiunea până când pe afișaj apare ecranul principal.
Când a mai rămas 10% din timpul de gătire, iar mâncarea pare să nu fie gata, puteți prelungi durata de gătire. De asemenea, puteți modifica funcția de gătire. Pentru a prelungi durata de gătire, apăsați **+1min**.

8.4 Setarea: Pornire întârziată

1. Setati funcția de gătire și temperatura.

2. Apăsați .
3. Setati timpul de gătire.
4. Apăsați ● ● ●.
5. Apasă: Pornire întârziată.
6. Alegeți ora de pornire dorită.
7. Apăsați **OK**. Repetați acțiunea până când pe afișaj apare ecranul principal.

8.5 Setarea: Cronometru numărătoare directă

1. Apăsați .
2. Apăsați ● ● ●.
3. Apasă: Cronometru numărătoare directă.
4. Glisați sau apăsați  pentru a afișa durata de funcționare pe ecranul principal.
5. Apăsați **OK**. Repetați acțiunea până când pe afișaj apare ecranul principal.

8.6 Modificarea setărilor cronometrului

Puteți modifica timpul setat în orice moment al gătirii.

1. Apăsați .
2. Setati valoarea cronometrului.
3. Apăsați **OK**.

9. UTILIZAREA ACCESORIILOR

AVERTISMENT!

Consultați capitolele privind siguranța.

9.1 Introducerea accesoriilor

O mică adâncitură în partea superioară sporește siguranța și oferă protecție împotriva înclinării. Adânciturile sunt și dispozitive anti-răsturnare. Marginea raftului împiedică alunecarea vaselor de pe acesta.

Raft sârmă

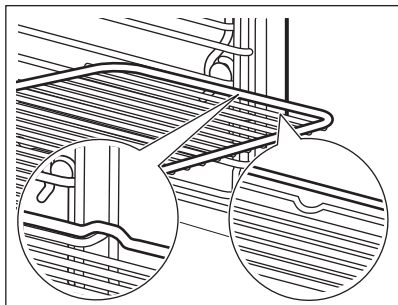

Introduceți raftul pe șinele de ghidare ale suportului pentru rafturi. Asigurați-vă că raftul atinge partea din spate a interiorului cuptorului.

Tavă de gătit / Cratiță adâncă

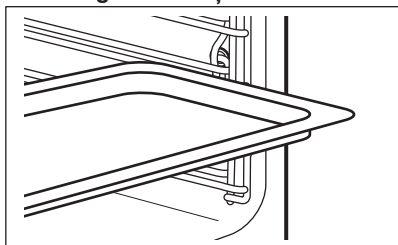

Împingeți tava între șinele de ghidare ale suportului raftului. Puneți tava de gătit cu panta spre partea din spate a interiorului cuptorului.

9.2 Senzor de gatire

Acesta măsoară temperatura din interiorul alimentului. Se poate folosi cu fiecare funcție de gătire.

Există două temperaturi care trebuie setate:

- °C - temperatura din interiorul aparatului. Trebuie să fie cu cel puțin 25 °C mai mare decât temperatura din centrul alimentului.
-  - temperatura zonei de mijloc a alimentului.

Pentru rezultate optime de gătire:

- Ingredientele trebuie să fie la temperatura camerei.
- Nu se va utiliza pentru preparate lichide.
- În timpul gătirii, acul senzorului de gătire trebuie introdus complet în vas.

Aparatul calculează un timp aproximativ pentru finalizarea gătirii. Aceasta depinde de cantitatea de alimente, funcția de gătire și de temperatură.

Gătire cu: Senzor de gatire

AVERTISMENT!

Există riscul de arsuri pe măsură ce Senzorul alimentar și suporturile raftului devin fierbinți. Nu atingeți mânerul senzorului alimentar cu mâinile goale. Folosiți întotdeauna mănuși de cuptor.

1. Pornește aparatul.
2. Setează o funcție de încălzire și, dacă este necesar, temperatura cuptorului.
3. Introduceți Senzorul de gătire în interiorul preparatului:

Carne, pasăre și pește

Introduceți întregul ac al senzorului de gătire în mijlocul cărnii sau peștelui, în partea cea mai grosă.

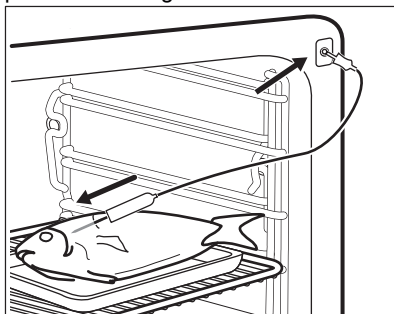

Caserolă

Introduceți vârful Senzorului exact în mijlocul caserolei. Senzorul trebuie să rămână într-un loc fix în timpul gătirii. Folosiți un ingredient solid pentru a realiza acest lucru. Folosiți marginea tăvii de gătit pentru a sprijini mânerul de silicon al Senzorului. Vârful Senzorului nu trebuie să atingă fundul tăvii de gătit.

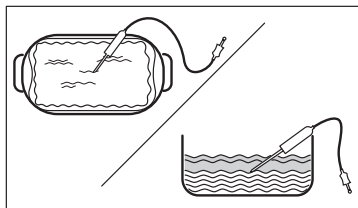

4. Introduceți senzorul de gătire în priză aflată în interiorul cuptorului. Consultă capitolul „Descrierea produsului”. Afișajul indică temperatura curentă a senzorului de gătire.
5. - apăsați pentru a seta temperatura zonei de mijloc a senzorului.
6. ●●● - apăsați pentru a seta opțiunea preferată:
 - Sonor alarma - când mâncarea ajunge la temperatura zonei de mijloc, este emis un semnal.

- Sonor alarma și terminare gătire - când preparatul atinge temperatura zonei de mijloc, se emite un semnal sonor și gătitura se oprește.
7. Selectați opțiunea și apăsați în mod repetat **OK** pentru a accesa ecranul principal.
 8. Apăsați **START**.
 9. Când alimentul atinge temperatura setată, este emis semnalul sonor. Verificați dacă mâncarea este gata. Prolungați durata de gătire dacă este nevoie.
 10. Scoateți conectorul senzorului de gătire din priză și preparatul din aparat.

10. INFORMAȚII ȘI SFATURI

10.1 Recomandări pentru gătit

Temperatura și duratele de gătire din tabele sunt doar orientative. Acestea depind de rețetele și de calitatea și cantitatea ingredientelor utilizate.

Aparatul dvs. poate coace sau frige diferit de aparatul dvs. anterior. Sfaturile de mai jos prezintă setările recomandate pentru temperatură, durata gătirii și poziția raftului pentru anumite tipuri de alimente.

Numărați pozițiile rafturilor începând din partea de jos a podelei cuptorului.

Dacă nu puteți găsi setările pentru o rețetă specială, căutați alta similară.

Pentru recomandări privind economia de energie, consultați capitolul „Eficiența energetică”.

Pentru mai multe recomandări de gătire, consultați tabelele de gătire disponibile pe site-ul nostru web. Pentru a găsi recomandările de gătire, verificați numărul PNC de pe plăcuța cu date tehnice, de pe cadrul frontal din interiorul aparatului.

Simboluri utilizate în tabele:

	Tipul alimentelor
	Funcția de încălzire
°C	Temperatură
	Accesoriu
	Recipient (Gastronorm)
	Greutate (kg)
	Poziție raft
	Durată gătire (min)

10.2 Aer cald umed - accesorii recomandate

Folosiți forme și recipiente în culori închise, fără reflexie. Acestea absorb mai bine căldura decât vasele deschise la culoare și cu reflexie.

- **Tigăie pentru pizza** - închisă la culoare, fără reflexie, diametru 28cm

- **Vas de copt** - închis la culoare, fără reflexie, diametru 26cm
- **Ramekins** - ceramică, diametru 8cm, înălțime 5 cm
- **Formă pentru aluat fraged** - închisă la culoare, fără reflexie, diametru 28cm

10.3 Aer cald umed





Pentru cele mai bune rezultate, respectați sugestiile din tabelul de mai jos.





		°C		
Rulouri dulci, 16 bucăți	tavă de gătit sau tavă de colectare	180	2	25 - 35
Ruladă	tavă de gătit sau tavă de colectare	180	2	15 - 25
Pește întreg, 0,2 kg	tavă de gătit sau tavă de colectare	180	3	15 - 25
Prăjituri, 16 bucăți	tavă de gătit sau tavă de colectare	180	2	20 - 30
Pricomigdale, 24 de bucăți	tavă de gătit sau tavă de colectare	160	2	25 - 35
Brioșe, 12 bucăți	tavă de gătit sau tavă de colectare	180	2	20 - 30
Pateuri sărate, 20 de bucăți	tavă de gătit sau tavă de colectare	180	2	20 - 30
Fursecuri, 20 de bucăți	tavă de gătit sau tavă de colectare	140	2	15 - 25
Mini tarte, 8 bucăți	tavă de gătit sau tavă de colectare	180	2	15 - 25

10.4 Informații pentru instituttele de testare

Teste conforme cu: EN 60350-1, IEC 60350-1.

Coacerea pe un singur nivel





			°C		
Pandișpan fără grăsimi	Aer cald cu ventilație	Raft sârmă	160	45 - 60	2
Pandișpan fără grăsimi	Incalzire sus și jos	Raft sârmă	160	45 - 60	2
Plăcintă cu mere, 2 forme Ø20 cm	Aer cald cu ventilație	Raft sârmă	160	55 - 65	2
Plăcintă cu mere, 2 forme Ø20 cm	Incalzire sus și jos	Raft sârmă	180	55 - 65	1
Biscuit sfărâmișos	Aer cald cu ventilație	Tavă de gătit	140	25 - 35	2
Biscuit sfărâmișos	Incalzire sus și jos	Tavă de gătit	140	25 - 35	2

			°C		
Prăjituri mici, 20 bucăți pe tavă 1)	Aer cald cu ventilație	Tavă de gătit	150	20 - 30	3
Prăjituri mici, 20 bucăți pe tavă 1)	Incalzire sus și jos	Tavă de gătit	170	20 - 30	3
Pâine prăjită 2)	Grill	Raft sârmă	maxim	1 - 2	5

1) Preîncălziți aparatul gol.

2) Preîncălziți aparatul gol timp de 5 min.

Coacerea pe mai multe niveluri

			°C		
Biscuit sfărâmicios	Aer cald cu ventilație	Tavă de gătit	140	25 - 45	2 și 4
Prăjituri mici, 20 bucăți pe tavă 1)	Aer cald cu ventilație	Tavă de gătit	150	25 - 35	2 și 4
Pandișpan fără grăsimi	Aer cald cu ventilație	Raft sârmă 2)	160	45 - 55	2 și 4
Plăcintă cu mere	Aer cald cu ventilație	Raft sârmă 2)	160	55 - 65	2 și 4

1) Preîncălziți aparatul gol.





2) 1 formă de prăjitură pe fiecare raft de sârmă. Una poziționată la stânga și una la dreapta.

10.5 Informații pentru institutele de testare

Teste pentru funcția: Gatire cu abur

Teste conform cu IEC 60350-1.

Setați temperatura la 100°C.

				
Broccoli 1) 2)	Set de aburi perforat 2/3	0.3	3	8 - 9
Broccoli 1) 2)	Set de aburi perforat 2/3	maxim	3	10 - 11
Mazăre, congelată 2)	Set de aburi perforat 2 x 2/3	2 x 1,5	2 și 4	Până când temperatura din locul cel mai rece ajunge la 85°C.

1) Preîncălziți aparatul gol.

2) Puneți tava de gătit pe primul raft.

11. ÎNGRIJIREA ȘI CURĂȚAREA

AVERTISMENT!

Consultați capitolele privind siguranța.

11.1 Observații privind curățarea

Agenți de curățare

- Curățați partea din față a aparatului doar cu o lavetă din microfibră, cu apă caldă și un detergent neagresiv.
- Curățați baza cavității cu câteva picături de oțet sau acid citric pentru a îndepărta depunerile de calcar.
- Folosiți o soluție de curățare dedicată pentru suprafețe metalice.
- Curățați petele cu un detergent neutru.

Utilizarea zilnică

- Curățați interiorul aparatului după fiecare utilizare. Acumularea de grăsimi sau de orice alte reziduuri poate produce un incendiu.
- Nu depozitați preparatele în aparat pentru mai mult de 20 de minute. Uscați interiorul aparatului numai cu o lavetă din microfibră după fiecare utilizare.

Accesorii

- Curățați toate accesoriile după fiecare utilizare și lăsați-le să se usuce. Folosiți doar o lavetă din microfibră, apă caldă și un detergent neagresiv. Nu curățați accesoriile în mașina de spălat vase.
- Nu curățați accesoriile anti-aderente folosind un agent de curățare abraziv sau obiecte cu muchii ascuțite.

11.2 Scoaterea suporturilor raftului

Scoateți suporturile raftului pentru a curăța aparatul.

1. Opriti aparatul și așteptați să se răcească.
2. Trageți suporturile raftului cu grijă în sus afară din agățătoarea față.
3. Trageți partea din față a suportului pentru rafturi și îndepărtați-o de peretele lateral.
4. Scoateți suporturile afară din agățătoarea din spate.

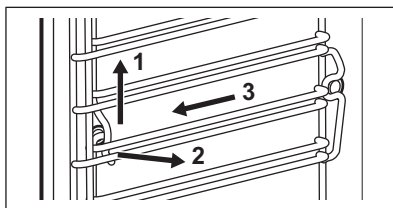

Instalați suporturile pentru raft în ordine inversă.

Știfturile de fixare de pe ghidajele telescopice trebuie să fie îndreptate spre față.

11.3 Curățare cu abur

1. Opriti aparatul și așteptați să se răcească.
2. Scoateți toate accesoriile și suporturile rafturilor detașabile.
3. Curățați baza interiorului cuptorului și ușa de sticlă de la interior cu o lavetă moale, apă caldă și un detergent neutru.
4. Umpleți sertarul pentru apă până la nivelul maxim.
5. Selectează: Meniu / Curățare.

Opțiune	Descriere
Curățare cu abur	Curățare ușoară Durată: 30 min
Curățare cu abur plus	Curățare normală Pulverizați un detergent în cavitate. Durată: 75 min

6. Apăsăți START și urmați instrucțiunile de pe afișaj.
- La terminarea curățării este emis un semnal sonor.
7. Pentru a opri semnalul, apăsați orice simbol.
 8. Oprește aparatul.
 9. După ce aparatul s-a răcit, uscați cavitatea cu o lavetă moale.
 10. Scoateți apa rămasă din sertarul pentru apă.
 11. Lăsați ușa cuptorului deschisă și așteptați până când interiorul cuptorului se usucă.



Atunci când funcția este activă, becul este stins.

11.4 Semnal De Reamintire La Curatare

Când apare semnalul de reamintire, se recomandă curățarea.

Utilizați funcția:

11.5 Curățarea sertarului pentru apă

1. Scoateți din aparat sertarul pentru apă.
2. Scoateți capacul sertarului pentru apă. Ridicați capacul care corespunde cu proeminența din spate.
3. Scoateți despărțitorul de valuri. Scoateți-l din corpul sertarului până când se desprinde.

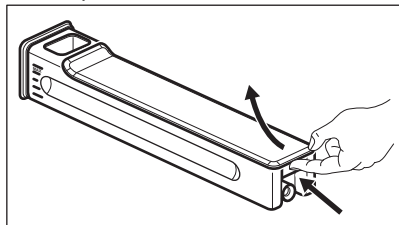

4. Spălați piesele sertarului pentru apă cu apă și săpun. Nu folosiți bureți abrazivi și nu curățați sertarul pentru apă într-o mașină de spălat vase.
5. Montați la loc sertarul pentru apă.
6. Introduceți despărțitorul de valuri. Împingeți-l în interiorul sertarului.
7. Montați capacul. Introduceți mai întâi clema frontală, după care împingeți-o înspre corpul sertarului.

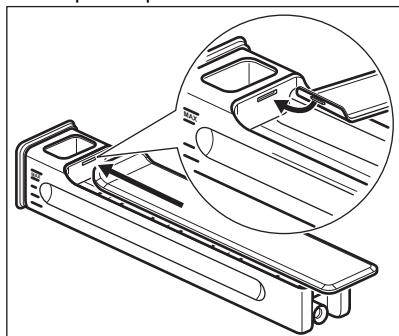

8. Introduceți sertarul pentru apă.
9. Împingeți sertarul pentru apă înspre cuptor până când se fixează.

11.6 Decalcifiere

Se utilizează pentru a decalcifia sistemul de producere a aburului.

1. Opriti aparatul și așteptați să se răcească.
2. Scoateți toate accesoriile din cuptor.
3. Verificați dacă sertarul pentru apă este gol.
Durata primei părți: aproximativ 100 min min
4. Selectează: Meniu / Curatare / Decalcifiere.
5. Puneți cratița adâncă pe prima poziție a raftului.
6. Turnați 250 ml de agent de decalcifiere în sertarul pentru apă.
7. Umpleți sertarul pentru apă până la nivelul maxim.
8. Porniți funcția și urmați instrucțiunile de pe afișaj. Începe prima parte a decalcifierii.

Durata celei de-a doua părți: aproximativ 35 min

9. Umpleți sertarul pentru apă cu apă. Asigurați-vă că nu a mai rămas agent de decalcifiere în interiorul sertarului pentru apă. Introduceți sertarul pentru apă.
10. La terminarea funcției, scoateți cratița adâncă.
11. Opriti aparatul și așteptați să se răcească.
12. Curățați interiorul cuptorului cu o lavetă moale.
13. Scoateți apa rămasă din sertarul pentru apă.
14. Lăsați deschisă ușa cuptorului și așteptați până când cavitatea este uscată.

Dacă rămân în aparat reziduuri de calcar după ce s-a finalizat decalcifierea, afișajul solicită repetarea procedurii.

11.7 Reamintire decalcifiere

Există două semnale de reamintire care vă solicită să decalcificați aparatul. Nu puteți dezactiva semnalul de reamintire pentru decalcifiere.

- Reamintire delicată - vă recomandă să decalcificați aparatul.
- Reamintire intensă - vă obligă să decalcificați aparatul. Dacă nu decalcificați aparatul atunci când este pornit semnalul insistent de reamintire, funcțiile cu abur sunt dezactivate.

11.8 Clatire

Se utilizează pentru a curăța sistemul de producere a aburului după utilizarea frecventă a funcțiilor cu abur.

1. Opriti aparatul și așteptați să se răcească.
 2. Scoateți toate accesoriile din cuptor.
 3. Puneți cratița adâncă pe prima poziție a raftului.
 4. Umpleți sertarul pentru apă cu apă.
 5. Selectează: Meniu / Curatare / Clatire.
- Durată:** în jur de 30 min
6. Porniți funcția și urmați instrucțiunile de pe afișaj.
 7. Când funcția se termină, scoateți cratița adâncă.



Atunci când funcția este activă, becul este stins.

11.9 Uscare cavitate

Folosiți-o după gătitul cu o funcție de gătire cu abur sau curățare cu abur pentru a usca cavitatea.

1. Opriti aparatul și așteptați să se răcească.
2. Scoateți toate accesoriile din cuptor.
3. Selectează: Meniu / Curatare / Uscare cavitate.
4. Urmăriți instrucțiunile de pe afișaj.

11.10 Semnal de reamintire pentru uscare

După utilizarea funcției de gătire cu abur, afișajul vă indică să uscați aparatul.

Apăsăți DA pentru a usca aparatul.

11.11 Scoaterea și montarea ușii

Puteți scoate ușa și panourile de sticlă de la interior pentru a le curăța. Numărul panourilor de sticlă este diferit în funcție de model.

⚠ AVERTISMENT!

Ușa este grea.

⚠ ATENȚIE!

Manevrați sticla cu grijă, în special în preajma marginilor panoului frontal. Sticla se poate sparge.

1. Verificați dacă aparatul s-a răcit.
2. Deschideți ușa complet.
3. Apăsăți complet pârghiile de fixare **A** de pe cele două balamale ale ușii.

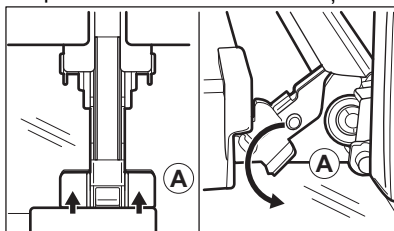

4. Închideți ușa cuptorului până la prima poziție de deschidere (la un unghi de aproximativ: 70°).
5. Țineți ușa cu o mână de fiecare parte și îndepărtați-o de cuptor la un unghi îndreptat în sus.
6. Puneți ușa cu partea exterioară în jos pe o lavetă moale așezată pe o suprafață stabilă.
7. Țineți garnitura ușii **B** pe partea superioară a ușii de ambele părți și apăsați-o către interior pentru a elibera clema.

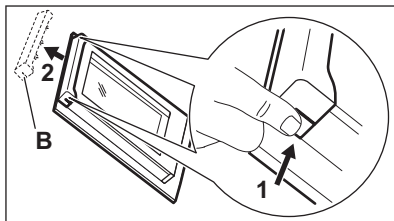

8. Trageți garnitura ușii spre față pentru a o scoate.

9. Țineți panourile de sticlă ale ușii de marginea superioară unul câte unul și trageți-le în sus din ghidaj.

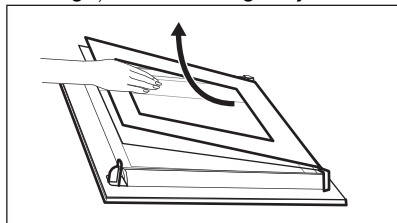

10. Curățați panoul de sticlă cu apă și săpun. Uscăți cu grijă panoul de sticlă. Nu curățați panourile de sticlă în mașina de spălat vase.

După curățare urmați pașii de mai sus în ordine inversă. Mai întâi instalați panoul mai mic, apoi cel mare și ușa.

Asigurați-vă că panourile de sticlă sunt introduse în poziția corectă, în caz contrar suprafața ușii se poate supraîncălzi.

11.12 Înlocuirea becului

AVERTISMENT!

Pericol de electrocutare.
Becul poate fi fierbinte.

1. Opriti aparatul și așteptați să se răcească.

2. Deconectați aparatul de la alimentarea de la rețea.
3. Puneți laveta pe podeaua cuptorului.

Becul de sus

1. Rotiți capacul de sticlă pentru a-l scoate.

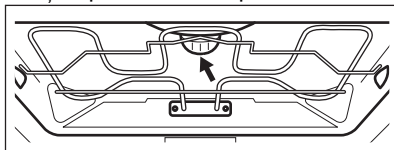

2. Scoateți inelul din metal și curățați capacul de sticlă.
3. Înlocuiți becul cu un bec adecvat rezistent la o temperatură de 300 °C.
4. Montați inelul din metal pe capacul de sticlă și instalați-l.

Lampă laterală

1. Scoateți suportul din stânga al raftului pentru a avea acces la bec.
2. Utilizați o șurubelniță Torx 20 pentru a scoate capacul.
3. Curățați capacul de sticlă.
4. Înlocuiți becul cu un bec adecvat rezistent la o temperatură de 300 °C.
5. Instalați cadrul metalic și garnitura. Strângeți șuruburile.
6. Montați suporturile raftului din stânga.

12. DEPANAREA

AVERTISMENT!

Consultați capitolele privind siguranța.

12.1 Ce trebuie făcut dacă...

Descrierea problemei

Cauză și remediere

Aparatul nu poate fi pornit sau utilizat.

Aparatul nu este conectat la o sursă electrică sau este conectat incorect.

Descrierea problemei	Cauză și remediere
Aparatul nu se încălzește.	Ceasul nu este setat. Pentru a seta ceasul, consultați capitolul „Funcțiile ceasului”. Ușa nu este închisă corect. Siguranța este arsă. Verificați dacă siguranța este cauza problemei. Dacă reapare problema cu siguranța, contactați un electrician calificat. Blocare acces copii este activat.
Becul este stins.	Becul este ars. Înlocuiți becul. Pentru detalii, consultați capitolul „Îngrijirea și curățarea”.
Aparatul nu închide sertarul pentru apă după introducere.	Nu ai apăsat complet corpul sertarului înapoi în aparat. Introdu complet sertarul pentru apă în aparat.
Picură apă din sertarul pentru apă.	Nu ați montat corect capacul sertarului pentru apă sau despărțitorul de valuri. Montați la loc capacul sertarului pentru apă și despărțitorul de valuri.
Sertarul pentru apă este dificil de curățat.	Asigurați-vă că ați îndepărtat capacul și întrerupătorul de undă înainte de a începe curățarea.
Nu există apă în tavă după decalcifiere.	Sertarul pentru apă nu a fost umplut până la nivelul maxim. Verificați dacă există agent de decalcifiere / apă în corpul sertarului pentru apă.
Există apă murdară la baza cavității după efectuarea decalcifierii.	Tava se află pe o poziție greșită a raftului. Colectează apa rămasă și soluția de decalcifiere de pe fundul aparatului. Data viitoare, puneți tava pe primul nivel al raftului.
Există prea multă apă în cavitate după curățare.	Ai pus prea mult detergent în aparat înainte de a începe curățarea. Data viitoare, întinde uniform un strat subțire de detergent pe pereții cavității.
Performanța la curățare nu este satisfăcătoare.	Ai început curățarea când aparatul era încă prea fierbinte. Așteptați ca aparatul să se răcească. Reia curățarea. Nu ai scos toate accesoriile din aparat înainte de curățare. Scoateți toate accesoriile și repetați curățarea.
 Pana de curent întrerupe întotdeauna curățarea. Repetați curățarea dacă a fost întreruptă de o pană de curent.	
Probleme cu semnalul wireless al rețelei.	Verificați dacă dispozitivul dvs. mobil este conectat la rețeaua wireless. Verificați rețeaua wireless și routerul. Reporniți routerul.
A fost instalat un router nou sau configurația acestuia s-a schimbat.	Pentru a configura aparatul și dispozitivul mobil din nou, consultați capitolul „Înainte de prima utilizare”, conexiune wireless.
Semnalul rețelei wireless este slab.	Mută routerul cât mai aproape de aparat posibil.
Semnalul wireless este întrerupt de un aparat cu microunde așezat în apropierea cuptorului.	Oprește cuptorul cu microunde. Evitați utilizarea cuptorului cu microunde și utilizarea de la distanță a aparatului în același timp. Microundele întrerup semnalul WiFi.

12.2 Coduri de eroare

În cazul unei erori de software, pe afișaj va apărea un mesaj de eroare. Veți găsi lista problemelor în tabelul de mai jos.

Codul și descrierea	Soluție
F111 - Senzor de gatire nu este introdus corect în priză.	Introdu Senzor de gatire corect în priză.
F240, F439 - câmpurile tactile de pe afișaj nu funcționează corect.	Curăță suprafața afișajului. Asigură-te că nu există mizerie pe câmpurile tactile.
F601 - există o problemă cu semnalul Wi-Fi.	Verifică conexiunea la rețea. Consultă capitolul „Înainte de prima utilizare”, conexiune wireless.
F604 - prima conectare la Wi-Fi a eșuat.	Oprește și pornește aparatul și încearcă din nou. Consultă capitolul „Înainte de prima utilizare”, conexiune wireless.
F908 - sistemul aparatului nu se poate conecta la panoul de comandă.	Oprește și pornește aparatul.
F131 - temperatura senzorului generatorului de abur este prea ridicată. 1)	Oprește aparatul și așteaptă ca acesta să se răcească. Pornește din nou aparatul.
F144 - senzorul din Sertar pentru apă nu poate măsura nivelul apei. 1)	Golește Sertar pentru apă și umple-l la loc.
F508 - Sertar pentru apă nu funcționează corect. 1)	Oprește și pornește aparatul.
F602, F603 - Wi-Fi nu este disponibil. 1)	Oprește și pornește aparatul.

1) Dacă următorul mesaj de eroare continuă să fie afișate, înseamnă că un subsistem defect a fost dezactivat. Într-o astfel de situație, contactează comerciantul sau un centru de service autorizat. În cazul în care apare oricare dintr-aceste erori, restul funcțiilor aparatului vor funcționa în continuare ca de obicei.

12.3 Date pentru service

Dacă nu puteți remedia problema de unul singur, contactați comerciantul sau un centru de service autorizat.

Datele necesare solicitate de centrul de service se găsesc pe plăcuța cu date tehnice. Plăcuța cu datele tehnice se află pe cadrul frontal al cuptorului. Este vizibilă atunci când deschideți ușa. Nu scoateți plăcuța cu date tehnice din aparat.

Îți recomandăm să notezi datele aici:

Model (MOD.):

Numărul produsului (PNC):

Numărul de serie (S.N.):

13. EFICIENȚĂ ENERGETICĂ

13.1 Fișa cu informații despre produs și informații despre produs în conformitate cu Regulamentul UE privind etichetare ecologică și energetică

Denumirea furnizorului

AEG

Identificarea modelului	BSE798380B 944188776 BSE798380M 944188778 BSE798380T 944188816 BSK798380M 944188771	
Index de eficiență energetică	61.9	
Clasă de eficiență energetică	A++	
Consum de energie cu o încărcătură standard, modul convențional	0.99 kWh/ciclu	
Consum de energie cu o încărcare standard, în modul ventilație	0.52 kWh/ciclu	
Număr de cavități	1	
Sursă de căldură	Energie electrică	
Volumul	70 l	
Tip cuptor	Cuptor încorporabil	
Masă	BSE798380B	39.5 kg
	BSE798380M	39.5 kg
	BSE798380T	39.5 kg
	BSK798380M	39.5 kg

IEC/EN 60350-1 - Aparate de gătit electrocasnice - Partea 1: Gamă, cuptoare, cuptoare cu abur și grill-uri - Metode pentru măsurarea performanței.

13.2 Informații despre produs pentru consumul de energie și timpul maxim de atingere a modului de putere scăzută aplicabil

Consumul de putere în standby	0.8 W
Consumul de putere în modul repaus conectat la rețea	2.0 W
Timpul maxim necesar pentru ca echipamentul să atingă automat modul de putere scăzută aplicabil	20 min.

Pentru îndrumări privind modul de activare și dezactivare a conexiunii la rețeaua wireless, consultați capitolul „Înainte de prima utilizare”.

13.3 Sfaturi pentru economisirea energiei

Următoarele sfaturi de mai jos vă vor ajuta să economisiți energie atunci când utilizați aparatul.

Asigurați-vă că ușa aparatului este închisă în timpul funcționării. Nu deschide ușa aparatului prea des în timpul gătirii. Menține garnitura ușii curată și asigurați-vă că este bine fixată în poziție.

Folosiți vase metalice și forme și recipiente întunecate care nu reflectă pentru o economie optimizată de energie.

Nu preîncălziți aparatul înainte de gătire decât dacă acest lucru este recomandat în mod specific.

Ai grijă ca pauzele să fie cât mai mici între două coaceri, atunci când pregătești mai multe preparate o dată.

Gătitul cu ventilator

Atunci când este posibil, folosește funcțiile de gătit cu ventilator pentru a economisi energie.

Căldura reziduală

Atunci când durata de gătire este mai mare de 30 de min, redu temperatura aparatului cu

cel puțin 3 - 10 min înainte de încheierea gătirii. Căldura reziduală din interiorul aparatului va continua să gătească preparatul.

Folosiți căldura reziduală pentru a menține mâncarea caldă sau pentru a încălzi alte preparate.

Atunci când oprești aparatul, pe afișaj va fi apărea valoarea căldurii reziduale.

Dacă un program este activat cu Durata , iar durata de gătire este mai mare de 30 de min, elementele de încălzire se vor opri automat mai devreme în cazul anumitor funcții ale aparatului.

Menținerea caldă a alimentelor

Alegeți setarea pentru cea mai mică temperatură posibilă pentru a folosi căldura

reziduală și menține mâncarea caldă. Indicatorul de căldură reziduală sau al temperaturii va apărea pe afișaj.

Gătire cu lumina stinsă

Oprește lumina pe durata gătirii. Aprinde-o doar atunci când este necesar.

Aer cald umed

Funcție concepută pentru a economisi energie în timpul gătirii.

Atunci când folosești această funcție, lumina se stinge automat după 30 de sec. Poți aprinde din nou lumina, însă această acțiune va reduce economia de energie estimată.

Modul așteptare

După 2 minute, afișajul trece în modul așteptare.

14. INFORMAȚII PRIVIND MEDIUL

Reciclați materialele marcate cu simbolul . Pentru a recicla ambalajele, acestea trebuie puse în containerele corespunzătoare. Ajuțați la protejarea mediului și a sănătății umane și la reciclarea deșeurilor din aparatele electrice și electrocasnice. Nu aruncați aparatele

marcate cu acest simbol  împreună cu deșeurile menajere. Returnați produsul la centrul local de reciclare sau contactați administrația orașului dvs.





