



LFR73944FCE

RO Manual de utilizare | **Mașină de spălat rufe**



Bine ați venit la AEG! Vă mulțumim pentru că ați ales produsul nostru.



În misiunea noastră de a fi sustenabili, reducem utilizarea hârtiei și oferim integral online manualele de utilizare. Accesați manualul complet de utilizare la aeg.com/manuals



Găsiți sfaturi privind utilizarea, broșuri, informații pentru depanare, service și reparații la aeg.com/support



Cumpărați accesorii, consumabile și piese de schimb originale pentru aparatul dvs. la aeg.com/shop

Ne rezervăm dreptul asupra efectuării de modificări.

CUPRINS

1. INFORMAȚII PRIVIND SIGURANȚA.....	2
2. INSTRUCȚIUNI DE SIGURANȚĂ.....	4
3. DESCRIEREA PRODUSULUI	7
4. INFORMAȚII TEHNICE	8
5. INSTALAREA	8
6. PANOU DE COMANDĂ	12
7. DISCUL SELECTOR ȘI BUTOANELE	14
8. PROGRAME	17
9. APLICAȚIA ȘI PROGRAME ASCUNSE SUPLIMENTARE.....	22
10. WI-FI - CONFIGURAREA CONECTIVITĂȚII.....	22
11. SETĂRI	25
12. UTILIZARE ZILNICĂ	26
13. ÎNGRIJIREA ȘI CURĂȚAREA	29
14. VALORI DE CONSUM.....	34
15. GHID RAPID	36
16. CONFIGURAREA CONEXIUNII WIRELESS A APARATULUI.....	39
17. CODURI DE ALARMĂ ȘI POSIBILE DEFECTIUNI.....	40
18. INFORMAȚII PRIVIND MEDIUL.....	41

1. INFORMAȚII PRIVIND SIGURANȚA



Înainte de a începe instalarea și de a utiliza acest aparat, citiți cu atenție instrucțiunile furnizate.

Producătorul nu este responsabil pentru eventuale vătămări sau pagube rezultate din instalarea sau utilizarea incorectă.

Păstrați permanent instrucțiunile într-un loc sigur și accesibil pentru consultare ulterioară.

1.1 Siguranța copiilor și a persoanelor vulnerabile

- Acest aparat poate fi utilizat de copiii cu vârsta mai mare de 8 ani, de persoanele cu capacități fizice, senzoriale sau mentale reduse sau de persoanele ne-experimentate doar sub supraveghere sau după o scurtă instruire care să le ofere informațiile necesare despre utilizarea în siguranță a aparatului și care să le permită să înțeleagă pericolele la care se expun.
- Copiii cu vârsta între 3 și 8 ani și persoanele cu dizabilități profunde și complexe nu trebuie lăsate să se apropie de aparat dacă nu sunt supravegheate permanent.
- Copiii cu vârsta mai mică de 3 ani nu trebuie lăsați să se apropie de aparat dacă nu sunt supravegheați permanent.
- Copiii trebuie supravegheați pentru a vă asigura că nu se joacă cu aparatul.
- Nu lăsați ambalajele la îndemâna copiilor și aruncați-le conform reglementărilor.
- Nu lăsați detergenții la îndemâna copiilor.
- Nu lăsați copiii și animalele să se apropie de aparat atunci când ușa este deschisă.
- Dacă aparatul are un dispozitiv de siguranță pentru copii, acesta trebuie activat.
- Copiii nu vor realiza operațiunile de curățare sau de întreținere care revin utilizatorului aparatului fără a fi supravegheați.

1.2 Informații generale privind siguranța

- Acest aparat este destinat doar pentru spălarea rufelor de tip casnic, care pot fi spălate în mașina de spălat.
- Acest aparat este proiectat pentru uz casnic utilizarea în locuințe individuale într-un mediu interior.
- Acest aparat electrocasnic poate fi utilizat în birouri, camere de oaspeți, camere de oaspeți cu paturi și mic dejun, case de oaspeți în cadrul fermelor și alte spații de cazare similare, în care această utilizare nu depășește (media) nivelurile de utilizare domestică.

- Nu modificați specificațiile acestui aparat.
- Încărcătura maximă a aparatului este 9 kg. Nu depășiți sarcina maximă a fiecărui program (consultați capitolul „Programe”).
- Presiunea de alimentare cu apă din punctul de racord la rețeaua de apă trebuie să fie între 0,5 bar (0,05 MPa) și 10 bar (1.0 MPa).
- Fanta de aerisire din bază nu trebuie să fie blocate de mochetă, covor sau orice alt material folosit la acoperirea pardoselii.
- Aparatul trebuie conectat la rețeaua de apă folosind noile seturi de furtunuri furnizate sau alte noi seturi de furtunuri furnizate de Centrul de service autorizat.
- Seturile vechi de furtunuri nu trebuie refolosite.
- În cazul în care cablul de alimentare este deteriorat, acesta trebuie înlocuit de producător, de centrul de service autorizat al acestuia sau de persoane cu o calificare similară pentru a se evita electrocutarea.
- Înainte de a efectua orice operațiune de întreținere, opriți aparatul și scoateți ștecherul din priză.
- Nu folosiți apă pulverizată cu presiune ridicată sau abur pentru curățarea aparatului.
- Curățați aparatul cu o lavetă umedă. Utilizați numai detergenți neutri. Nu folosiți niciun produs abraziv, burete abraziv, solvent sau obiect metalic.
- Dacă un uscător cu tambur rotativ este pus peste mașina de spălat rufe, asigurați-vă că folosiți setul corect de suprapunere aprobat de AEG (aflați mai multe detalii în capitolul „Accesorii - Set de suprapunere”).

2. INSTRUCȚIUNI DE SIGURANȚĂ

2.1 Instalarea



Instalarea trebuie să respecte reglementările naționale corespunzătoare.

- Scoateți toate ambalajele și buloanele de transport, inclusiv bușca din cauciuc cu distanțator din plastic.
- Păstrați șuruburile de transport într-un loc sigur. Dacă aparatul va fi mutat pe viitor, acestea trebuie fixate din nou pentru a

bloca tamburul și pentru a-l proteja de deteriorare.

- Aveți întotdeauna grijă când mutați aparatul deoarece acesta este greu. Folosiți întotdeauna mănuși de protecție și încălțăminte închisă.
- Urmați instrucțiunile de instalare furnizate împreună cu aparatul.
- Dacă aparatul este deteriorat, nu îl instalați sau utilizați.
- Nu instalați sau utilizați aparatul în locuri în care temperatura poate fi sub 0°C sau direct expus intemperiiilor.
- Suprafața podelei pe care aparatul va fi instalat trebuie să fie plată, stabilă, rezistentă la căldură și curată.
- Asigurați circulația aerului între aparat și podea.
- Atunci când aparatul se află în poziția sa permanentă, verificați dacă este adus la nivel cu ajutorul unei nivele cu bulă de aer. Dacă nu este, reglați picioarele acestuia.
- Nu instalați aparatul direct deasupra scurgerii din pardoseală.
- Nu pulverizați apă pe aparat și nu îl expuneți la umiditate excesivă.
- Nu instalați aparatul în locuri care nu permit deschiderea completă a ușii acestuia.
- Nu așezați niciun recipient închis pentru colectarea posibilelor scurgeri de apă de sub aparat. Contactați Centrul de service autorizat pentru a afla ce accesorii pot fi utilizate.

2.2 Conexiunea la rețeaua electrică

AVERTISMENT!

Pericol de incendiu și electrocutare.

- **AVERTISMENT:** Acest aparat este proiectat pentru a fi instalat / conectat la o împământare din clădire.
- Utilizați întotdeauna o priză cu protecție (împământare) contra electrocutării, montată corect.
- Asigurați-vă că parametrii de pe plăcuța cu date tehnice sunt compatibili cu valorile nominale ale sursei de alimentare.
- Nu folosiți prize multiple și cabluri prelungitoare.
- Procedați cu atenție pentru a nu deteriora ștecherul și cablul de alimentare electrică.

Dacă este necesară înlocuirea cablului de alimentare, acesta trebuie înlocuit numai de către Centrul de service autorizat.

- Introduceți ștecherul în priză numai după încheierea procedurii de instalare. Asigurați accesul la priză după instalare.
- Nu atingeți cablul de alimentare sau ștecherul cu mâinile ude.
- Nu trageți de cablul de alimentare pentru a scoate din priză aparatul. Trageți întotdeauna de ștecher.

2.3 Racordarea la apă

- Apa de alimentare nu trebuie să depășească 25°C.
- Nu deteriorați furtunurile de apă.
- Înainte de conectarea la țevi noi, țevi care nu au fost folosite mult timp, la care s-au făcut lucrări de reparație sau au fost montate noi dispozitive (apometre, etc.), lăsați să curgă apa până când aceasta devine curată și limpede.
- Asigurați-vă că nu sunt pierderi vizibile de apă în timpul și după prima utilizare a aparatului.
- Nu folosiți un furtun prelungitor dacă furtunurile de alimentare sunt prea scurte. Adresați-vă Centrului de service autorizat pentru înlocuirea furtunului de alimentare.
- Când despachetați aparatul, este posibil să vedeți cum curge apă din furtunul de evacuare. Aceasta se datorează testării aparatului cu apă în fabrică.
- Puteți prelungi furtunul de evacuare până la maxim 400 cm. Contactați Centrul de service autorizat pentru alt furtun de evacuare și prelungitorul.
- Asigurați accesul la robinet după instalare.

2.4 Utilizarea

AVERTISMENT!

Pericol de rănire, electrocutare, incendiu, arsuri sau de deteriorare a aparatului.

- Respectați instrucțiunile de siguranță de pe ambalajul detergentului.
- Produsele inflamabile sau obiectele umezite cu produse inflamabile nu trebuie introduse în aparat, nici puse alături sau deasupra acestuia.
- Nu spălați țesăturile care sunt foarte murdare cu ulei, grăsime sau alte

substanțe pline de grăsime. Poate deteriora componentele din cauciuc ale aparatului. Prespălați manual astfel de țesături înainte de a le încărca în aparat.

- Nu folosiți parfumuri pentru rufe pentru a evita riscul de deteriorare a componentelor din plastic și cauciuc ale aparatului.
- Nu atingeți ușa de sticlă în timpul funcționării unui program. Sticla poate fi fierbinte.
- Asigurați-vă că îndepărtați toate obiectele metalice din rufe.

2.5 Serviciul de asistență tehnică

- Pentru a repara aparatul contactați Centrul de service autorizat. Utilizați doar piese de schimb originale.
- Rețineți că reparațiile făcute în regie proprie sau care nu sunt făcute de profesioniști pot afecta siguranța și pot anula garanția.
- Următoarele piese de schimb sunt disponibile timp de cel puțin 10 ani după încetarea producției modelului: motor și periile motorului, transmisia dintre motor și tambur, pompe, amortizoare și arcuri, tamburul de spălare, tridentul tamburului și angrenajele cu bilă corespunzătoare, radiatoare și elemente de încălzire, inclusiv pompe de căldură, conduce și echipamentul corespunzător, inclusiv furtunuri, supape, filtre și opritoare de apă, plăci cu circuite imprimate, afișaje electronice, comutatoare de presiune, termostate și senzori, software și firmware, inclusiv software de resetare, ușa, balamaua și garniturile ușii, alte

garnituri, sistemul de închidere a ușii, accesoriile de plastic, cum ar fi dozatoarele de detergent. Durata poate fi mai mare în țara dvs. Pentru mai multe informații, vă rugăm să vizitați site-ul nostru web.

- Rețineți că unele piese de schimb sunt disponibile doar la reparatorii profesioniști și nu toate piesele de schimb sunt relevante pentru toate modelele.
- Referitor la becul (becurile) din acest produs și becurile de schimb vândute separat: Aceste becuri sunt concepute pentru a suporta situațiile fizice extreme din aparatele electrocasnice, cum ar fi cele de temperatură, vibrație, umiditate sau au rolul de a semnaliza informații privitoare la starea operațională a aparatului. Acestea nu sunt destinate utilizării în alte aplicații și nu sunt adecvate pentru iluminarea camerelor din locuință.

2.6 Aruncarea la gunoi

AVERTISMENT!

Pericol de rănire sau sufocare.

- Deconectați aparatul de la sursa de alimentare electrică și cea de apă.
- Tăiați cablul de alimentare de la rețea chiar de lângă aparat și aruncați-l.
- Scoateți încuietora ușii pentru a nu permite copiilor sau animalelor de companie să rămână blocați în tambur.
- Eliminați aparatul în conformitate cu cerințele locale pentru eliminarea deșeurilor de echipamente electrice și electronice (DEEE).

3. DESCRIEREA PRODUSULUI

3.1 Prezentare generală a aparatului

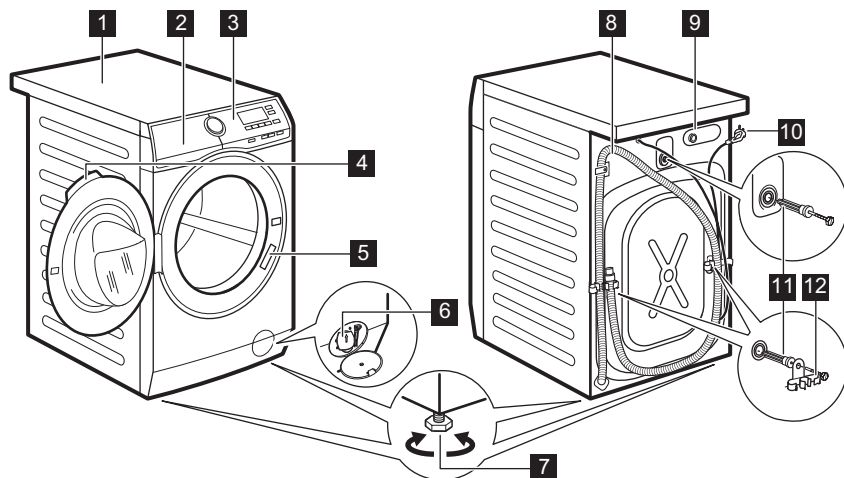

- 1** Suprafață de lucru
- 2** Dozator pentru detergent
- 3** Panou de comandă
- 4** Mâner ușă
- 5** Plăcuță cu date tehnice
- 6** Filtru de la pompa de evacuare
- 7** Picioare pentru aducerea la nivel a aparatului

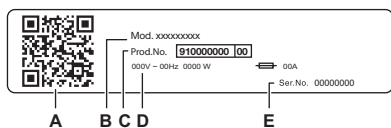

- 8** Furtun de evacuare
- 9** Racord pentru furtunul de alimentare
- 10** Cablu de alimentare
- 11** Șuruburi pentru transport
- 12** Suport pentru furtun



Rapoartele de pe plăcuța cu date tehnice:

- A. codul QR
- B. Numele modelului
- C. Număr produs
- D. Valori nominale electrice
- E. Număr de serie

Scanați **codul QR** de pe aparat pentru a înregistra produsul și a profita la maximum de acesta.

-  Accesați articolele, documentația și detaliile aparatului dvs. privind modul de utilizare a celor mai bune funcții (manualul de utilizare este disponibil și pe aeg.com/manuals)
-  Obțineți recomandări privind utilizarea, precum și informații referitoare la depanare, service și reparații (disponibile și pe aeg.com/support)
-  Cumpărați accesorii, consumabile și piese de schimb originale pentru aparatul dvs. (disponibile și pe aeg.com/shop)

4. INFORMAȚII TEHNICE

Dimensiuni	Lățime/ Înălțime/ Adâncime totală	59,6 cm /84,7 cm /60,2 cm
Conexiunea la rețeaua electrică	Tensiunea electrică Putere generală Siguranță fuzibilă Frecvența	230 V 1900 W 10 A 50 Hz
Nivel de protecție împotriva pătrunderii particulelor solide și a umidității asigurat de capacul de protecție, cu excepția cazului în care echipamentul de joasă tensiune nu este protejat împotriva umidității		IPX4
Presiunea de alimentare cu apă	Minim Maxim	0,5 bar (0,05 MPa) 10 bar (1,0 MPa)
Alimentarea cu apă ¹⁾		Apă rece
Încărcătură maximă	Bumbac	9 kg

1) Racordați furtunul de alimentare cu apă la un robinet cu filet 3/4"

5. INSTALAREA

AVERTISMENT!

Consultați capitolele privind siguranța.

5.1 Despachetarea

1. Deschideți ușa. Scoateți toate articolele din tambur.

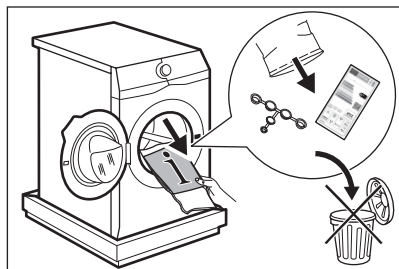

Accesoriile livrate împreună cu aparatul pot varia în funcție de model.

2. Puneți ambalajul pe podea în spatele aparatului și lăsați-l pe acesta încet jos pe spate. Scoateți protecția din partea de jos.

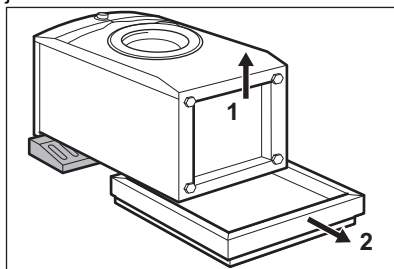

⚠ ATENȚIE!

Nu puneți mașina de spălat rufe cu partea frontală în jos.

3. Ridicați la loc aparatul în poziție verticală. Scoateți cablul de alimentare electrică și furtunul de evacuare din suporturi.

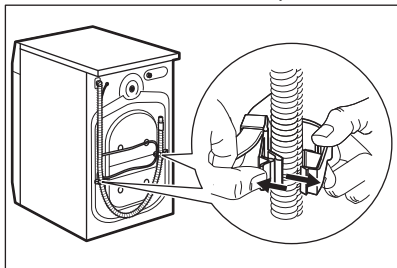

⚠ AVERTISMENT!

Este posibil să vedeți cum curge apă din furtunul de evacuare. Aceasta deoarece mașina de spălat rufe a fost testată în fabrică.

4. Scoateți cele trei șuruburi de transport și scoateți distanțatorii de plastic.

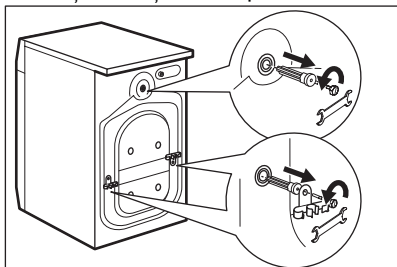

Recomandăm păstrarea ambalajelor și a șuruburilor de transport pentru transportarea aparatului.

5. Puneți capacele din plastic, găsite în punga cu manualul utilizatorului, în găuri.

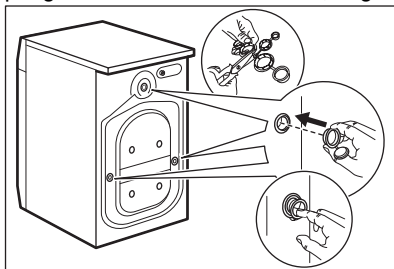

5.2 Informații privind instalarea

Amplasarea și reglarea pe orizontală - aducerea la nivel.

Reglați aparatul corect pentru a preveni apariția vibrațiilor, zgomotului și a mișcării aparatului în timpul funcționării acestuia.

1. Instalați aparatul pe o suprafață plată, tare. Aparatul trebuie să fie orizontal și stabil. Asigurați-vă că aparatul nu atinge peretele sau alte unități și că este permisă circulația aerului pe sub aparat.
2. Pentru reglarea nivelului slăbiți sau strângeți picioarele aparatului. Toate picioarele trebuie să fie sprijinite ferm de podea.

⚠ AVERTISMENT!

Nu puneți carton, lemn sau materiale similare sub picioarele aparatului pentru a regla nivelul.

Furtunul de alimentare cu apă

⚠ ATENȚIE!

Asigurați-vă că furtunurile nu sunt deteriorate și că nu există pierderi pe la racorduri. Nu folosiți un furtun prelungitor dacă furtunurile de alimentare sunt prea scurte. Adresați-vă centrului de service pentru un furtun de alimentare cu apă de schimb.

1. Conectați furtunul de alimentare cu apă la partea din spate a aparatului, dacă este necesar. De obicei, acesta este deja instalat în fabrică.

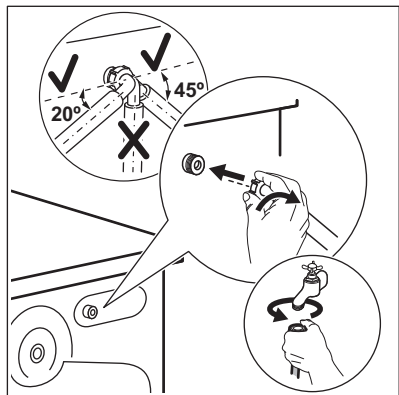

- Orientați-l spre stânga sau dreapta în funcție de poziția robinetului de apă. Asigurați-vă că furtunul de alimentare cu apă nu se află în poziție verticală.
- Dacă este necesar, slăbiți piulița pentru a-l poziționa corect.
- Racordați furtunul de alimentare la un robinet de apă rece cu filet de 3/4".
- Unele modele pot conține furtun de alimentare cu dispozitiv de oprire a apei. Acesta previne scurgerile din furtun din cauza învechirii sale naturale. Sectorul din fereastră indică această eroare **A**. În acest caz, închideți robinetul de apă și contactați centrul de service autorizat pentru informații privind înlocuirea furtunului.

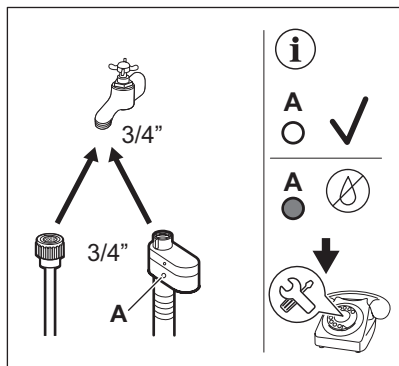

⚠️ AVERTISMENT!

Apa de alimentare nu trebuie să depășească 25°C.

Evacuarea apei

Furtunul de evacuare trebuie să stea la o înălțime minimă de 60 cm și maximă de 100 cm.



Puteți prelungi furtunul de evacuare până la maxim 400 cm. Contactați centrul de service autorizat pentru a achiziționa celălalt furtun de evacuare și prelungitorul.

Furtunul de evacuare trebuie să facă o buclă pentru a preveni intrarea particulelor din chiuvetă în aparat.

Conectați furtunul de evacuare la sifonul de scurgere și fixați-l cu un colier. Furtunul de evacuare trebuie să facă o buclă pentru a preveni intrarea particulelor din chiuvetă în aparat.

Puneți furtunul direct în conducta de canalizare din peretele camerei și strângeți cu o clemă.

Fără ghidajul din plastic pentru furtun, către un sifon de chiuvetă - Introduceți furtunul de evacuare în sifon și fixați-l cu un colier.

Furtunul de evacuare poate fi îndoit în formă de U și așezat în jurul ghidajului din plastic. Pe marginea unui lavoar - Fixați ghidajul de robinetul de apă sau de perete.



Asigurați-vă că ghidajul de plastic nu se poate mișca atunci când aparatul evacuează și capătul furtunului de evacuare nu este scufundat în apă. Se poate produce o refluxare cu apă murdară în aparat. Cumpărați accesoriile de la un furnizor autorizat.

La o conductă fixă cu aerisire - Introduceți furtunul de evacuare direct în conducta de evacuare sau conducta fixă.



Capătul furtunului de evacuare trebuie să fie întotdeauna aerisit, adică diametrul interior al țevii de evacuare (min. 38 mm - min. 1,5") trebuie să fie mai mare decât diametrul exterior al furtunului de evacuare.

Este posibilă conectarea furtului de evacuare în mai multe moduri:

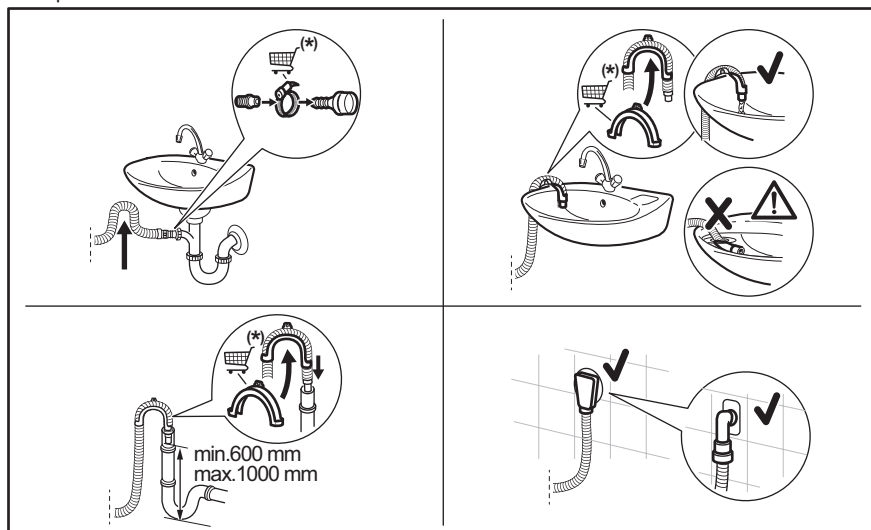

(*) Poate fi modificat fără notificare prealabilă.

5.3 Conexiunea la rețeaua electrică

La sfârșitul instalării puteți conecta ștecherul la priză.

Plăcuța cu date tehnice și capitolul „Date tehnice” indică tensiunea electrică corespunzătoare. Asigurați-vă că acestea sunt compatibile cu cele ale sursei de alimentare electrică.

Verificați dacă instalația electrică din locuință poate suporta puterea maximă necesară, luând în considerare și celelalte aparate pot fi utilizate.

Conectați aparatul la o priză cu împământare.

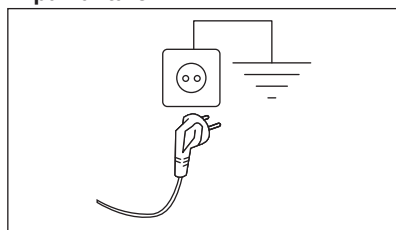

Cablul de alimentare trebuie să fie ușor accesibil după instalarea aparatului.

Pentru lucrările electrice necesare la instalarea aparatului, contactați Centrul de service autorizat.

Producătorul nu își asumă nicio responsabilitate pentru daunele sau pentru leziunile provocate din cauza nerespectării măsurilor de precauție privind siguranța.

6. PANOU DE COMANDĂ

6.1 Descrierea panoului de comandă

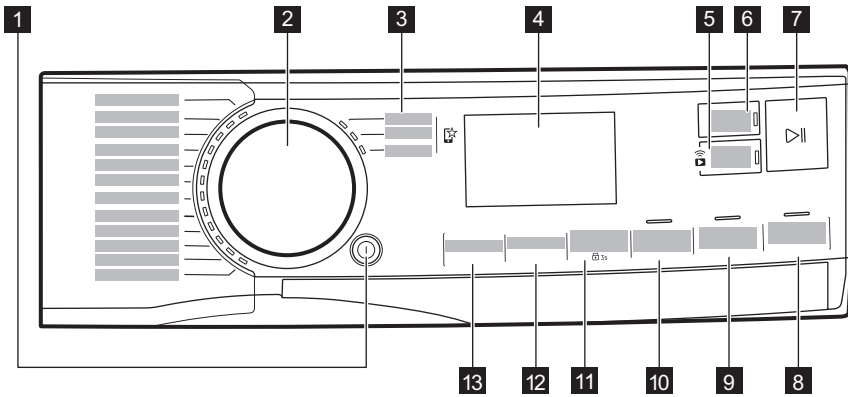







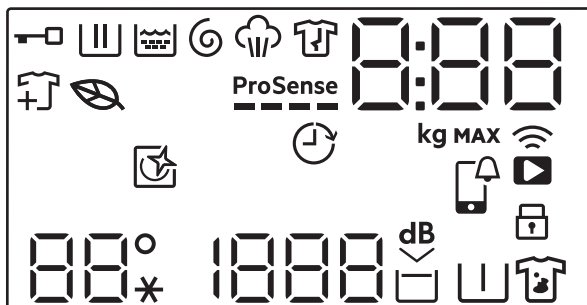















- 1** Pornit/Oprit buton de apăsare ①
- 2** Disc selector programe
- 3** Programe Favorite
- 4** Afișajul
- 5** De la distanță buton tactil conexiune Wi-Fi
- 6** Terminare în buton tactil
- 7** Start/Pauză buton tactil

- 8** Abur Plus buton tactil
- 9** Clătire suplimentară buton tactil
- 10** Economie de timp buton tactil
- 11** Pete/Prespălare buton tactil și opțiunea Child Lock 3s
- 12** Centrifugare buton tactil
- 13** Temperatură buton tactil

6.2 Afișaj



	Indicator pentru ușa blocată.
	Indicatorul fazei de spălare. Acesta clipește în timpul fazei de prespălare și spălare.
	Indicatorul fazei de clătire. Acesta clipește în timpul fazei de clătire.
	Indicatorul fazei de centrifugare și evacuare. Acesta clipește în timpul fazei de centrifugare și evacuare.
	Indicator fază cu abur.
	Indicator fază antișifonare.
	Pictograma cu frunză se aprinde pentru a indica atunci când ciclurile și opțiunile selectate au un profil de consum de energie redus.
	Indicator Adăugare articole de îmbrăcăminte: se aprinde când programul începe și utilizatorul poate pune pe pauză aparatul și poate adăuga mai multe rufe.
ProSense 	Indicator ProSense . Pictograma se aprinde pe afișaj dacă programul o susține.
	Indicator Terminare în.
	Indicatorul digital poate arăta: <ul style="list-style-type: none"> Durata programului (de ex. 2:40). <div data-bbox="181 863 505 1043" style="border: 1px solid black; padding: 5px; margin-top: 10px;"> <p> Durata indicată când este setat programul nu poate corespunde cu durata efectivă și se poate schimba după faza ProSense.</p> </div> <ul style="list-style-type: none"> Încărcătură maximă. Finalizare la timp (de ex. 30' sau 2h). Terminarea ciclului (). Codul de avertizare (de ex. E20). Indicație privind numărul total de ore de funcționare a aparatului. Consultați secțiunea „Contor ore de funcționare” din paragraful „Setări” pentru mai multe detalii. Când se lucrează cu Aplicația: APP AP (punct de acces), UPD (actualizare). Consultați capitolul „Wi-Fi - Configurarea conectivității”.

	Indicator încărcătură maximă. Valoarea este afișată timp de trei secunde după selectarea programului, alternativ cu durata ciclului.
MAX	Indicator cantitate maximă de rufe. Acesta clipește dacă cantitatea de rufe depășește sarcina recomandată.
	Acest indicator vă reamintește să rulați un ciclu de curățare.
	APP notificare de verificare.
	Indicator pentru conexiunea de la distanță. Indicator conexiune Wi-Fi.
	Indicator pentru dispozitivul de siguranță pentru copii.
88° --*	Zona Temperatură: Indicator pentru temperatură Indicator apă rece
1888 ---	Zona de centrifugare: Indicator pentru viteza de centrifugare. Indicator pentru Fără centrifugare. Faza de centrifugare este dezactivată.
dB 	Indicator pentru Super silențios.
	Indicator pentru clătire oprită.
	Indicator pentru pre-spălare.
	Indicator pentru pete.

7. DISCUL SELECTOR ȘI BUTOANELE

7.1 Pornit/Oprit

Apăsarea acestui buton timp de câteva secunde permite activarea sau dezactivarea aparatului. Deoarece funcția Repaus dezactivează automat aparatul în unele cazuri pentru a reduce consumul de energie, s-ar putea să fie nevoie să activați din nou aparatul.



Programul selectat implicit, la pornirea mașinii, este întotdeauna programul Eco 40-60, chiar și după trezirea din standby.

7.2 Introducere



Opțiunile/funcțiile nu sunt selectabile pentru toate programele de spălare. Verificați compatibilitate dintre opțiuni/funcții și programele de spălare în „Tabelul programelor”. O opțiune/funcție o poate exclude pe alta, în acest caz aparatul nu vă permite să setați împreună opțiunile/funcțiile incompatibile. Asigurați-vă că ecranul și butoanele tactile sunt întotdeauna curate și uscate.

7.3 Start/Pauză

Atingeți butonul Start/Pauză  pentru a porni, pune în pauză aparatul sau pentru a întrerupe un program aflat în desfășurare.

7.4 Disc selector programe

Rotind discul selector de programe puteți selecta programul dorit.

7.5 Programe Favorite

Aceste poziții ale selectorului sunt disponibile după ce aparatul a fost conectat la Wi-Fi.

Programele preferate pot fi setate și salvate prin intermediul aplicației, alegând numai dintre cele disponibile, care sunt împărțite în

cele trei categorii indicate pe panoul de comandă.

După ce au fost setate programele favorite, puteți selecta unul dintre acestea din Aplicație sau rotind discul selector de programe în poziția relevantă: ledul corespunzător se aprinde, iar informațiile de pe afișaj sunt actualizate în consecință.



Programele favorite pot fi anulate prin intermediul comenzii corespunzătoare a aplicației sau prin apăsarea combinației de taste implicită din fabrică.

7.6 Terminare în



Setați această opțiune după selectarea programului și a altor opțiuni; în caz contrar, aceasta poate fi anulată dacă modificați o anumită setare.





Această opțiune permite alegerea timpului în cadrul căruia un program trebuie să se termine. Terminarea programului poate fi amânată cu câte 1 oră la fiecare atingere de buton, până la maxim 24 de ore.

Afișajul alternează între durata normală a programului și ora setată pentru terminarea programului setat în ore. Timpul minim selectabil este următoarea oră întreagă superioară duratei maxime a programului; de exemplu, dacă ciclul durează 3 ore și 15 minute, timpul minim selectabil este de 4 ore.

7.7 Abur Plus

Opțiunea Abur Plus adaugă faza cu abur urmată de o scurtă fază anti-șifonare la finalul programului de spălare. Această fază cu abur reduce șifonarea țesăturii și ușurează călcatul. Pentru rezultate optime, încărcătura maximă cu această opțiune este de 2 kg (aproximativ 8-10 cămăși), deoarece aburul pătrunde mai bine cu mai mult spațiu. Când este setată opțiunea Abur Plus, afișajul indică o încărcătură maximă de 2 kg, iar durata

programului se reglează corespunzător. În timpul fazei cu abur, indicatorul  corespunzător clipește.

Când programul se termină, afișajul indică un zero , indicatorul  rămâne constant. Apoi începe faza anti-șifonare, indicatorul  clipește, iar Start/Pauză  se aprinde. Tamburul efectuează mișcări delicate timp de aproximativ 30 de minute pentru a menține beneficiile aburului.

Pentru a întrerupe faza antișifonare, puteți:

- Apăsați butonul Pornit/Oprit  timp de câteva secunde pentru a activa sau dezactiva aparatul.
- Rotirea discului selector de programe într-o altă poziție.



Această opțiune poate afecta durata programului.
-Pentru cele mai bune rezultate, se recomandă utilizarea unei încărcături mici de rufe.

7.8 Clătire suplimentară

Această opțiune permite adăugarea unei clătiri suplimentare. Este recomandat pentru persoanele alergice la detergenți sau în zone cu apă moale. Indicatorul butonului se va aprinde când este activat.



Această opțiune crește durata programului.

7.9 De la distanță

O atingere rapidă a acestui buton activează funcția de la distanță care vă permite să porniți, să puneți pe pauză și să opriți aparatul de la distanță. Ledul corespunzător se aprinde și pictograma aferentă apare pe afișaj.



Dacă setați un program din Aplicație și acesta nu se potrivește cu poziția butonului de selectare,  textul apare alternând cu durata programului.

Apăsați și mențineți apăsat acest buton pentru mai mult timp pentru a asigura alte două funcții:

- mențineți-l apăsat timp de 3 secunde atât timp cât se aude un clic: Wi-Fi-ul este pornit și oprit.
- mențineți-l apăsat timp de 10 secunde atât timp cât este emis un bip dublu și  apare pe afișaj; pentru a reseta datele de conectare la rețea.

7.10 Economie de timp

Această opțiune reduce durata programului.

- Dacă rufele au un grad normal sau redus de murdărie, se recomandă să scurtați programul de spălare. Atingeți acest buton  pentru a reduce durata.



Programul Delicates poate fi redus o singură dată.

- În cazul unei încărcături mai mici, atingeți acest buton **de două ori** pentru a seta un program foarte rapid.



Temperatura de 95° nu poate fi selectată în programul Cottons.

Lumina LED a butonului este aprinsă și afișajul indică durata setată a programului.



Această opțiune poate fi folosită și pentru a scurta durata programului cu abur.

7.11 Pete/Prespălare

Apăsați în mod repetat acest buton pentru a activa una din cele două opțiuni.

Indicatorul corespunzător se aprinde pe afișaj.

- **Pete** 

Selectați această opțiune pentru a adăuga o fază anti-pete la un program pentru a trata rufe foarte murdare sau pătate cu agent pentru îndepărtarea petelor. Turnați agentul pentru îndepărtarea petelor în compartimentul . Agentul pentru îndepărtarea petelor va fi adăugat la faza corespunzătoare a programului de spălare.



Această opțiune nu este disponibilă cu o temperatură mai mică de 40°C.

• **Prespălare**

Folosiiți această funcție pentru a introduce o fază de prespălare la 30 °C înaintea celei de spălare.

Această opțiune este recomandată în cazul rufelor cu grad ridicat de murdărie, în special dacă conțin nisip, praf, noroi și alte particule solide.



Opțiunile pot crește durata programului.



Aceste două opțiuni nu pot fi setate împreună.

7.12 Centrifugare

Atunci când setați un program, aparatul selectează automat viteza implicită de centrifugare.

Atingeți acest buton în mod repetat pentru:

- **Schimbarea vitezei de centrifugare.**



Afișajul arată numai vitezele de centrifugare disponibile pentru programul respectiv.

- **Activați opțiunea Clătire oprită.**

Apa de la ultima clătire nu este evacuată, astfel încât rufe să nu se șifoneze.

Programul de spălare se termină cu apă în

tambur și faza finală de centrifugare nu este realizată.

Afișajul prezintă indicatorul .

Tamburul se învârtiște regulat pentru a reduce șifonarea.

Ușa rămâne blocată. Tamburul se învârtiște regulat pentru a reduce șifonarea. Trebuie să evacuați apa pentru a debloca ușa.

Atingeți butonul Start/Pauză : aparatul efectuează faza de centrifugare și evacuează apa.

- **Activați opțiunea Super silențios.**

Toate fazele de centrifugare (centrifugarea intermediară și cea finală) sunt anulate și programul se termină cu apă în tambur. Aceasta ajută la reducerea șifonării.

Deoarece programul este foarte silențios, acesta este adecvat pentru a fi utilizat pe timpul nopții când sunt disponibile tarife mai mici la electricitate. La unele programe, clătirile se fac cu mai multă apă.

Afișajul prezintă indicatorul .

Ușa rămâne blocată. Tamburul se învârtiște regulat pentru a reduce șifonarea. Trebuie să evacuați apa pentru a debloca ușa.

Dacă atingeți butonul Start/Pauză , aparatul va realiza doar faza de evacuare.





Aparatul golește apa automat după aproximativ 18 ore.

7.13 Temperatură

Atunci când selectați un program de spălare, aparatul propune automat o temperatură implicită.





Atingeți acest buton în mod repetat până când apare pe afișaj valoarea dorită pentru temperatură.

Când pe afișaj prezintă indicatorii  și , aparatul nu încălzește apa.



8. PROGRAME

8.1 Tabelul programelor



Programe de spălare

Program	Descrierea programului
MixLoad 69min	Bumbac și țesături sintetice mixte. Ideal pentru a vă spăla rufe zilnice într-un timp scurt, pentru o îngrijire mai bună a hainelor și o bună curățare la 30 °C.
Eco 40-60	Ciclu energetic redus pentru articole din bumbac. Reduce temperatura și prelungeste timpul pentru a obține rezultate bune la spălare.
Cottons	Țesături din bumbac alb și colorat. Ideal pentru murdărie normală și dificilă.
Synthetics	Articole din țesătură sintetică sau mixtă. Nivel mediu de murdărie.
Delicates	Țesături delicate cum ar fi acrilice, viscoză și țesături mixte care necesită o spălare mai delicată. Nivel mediu de murdărie.
Wool  	Articole din lână care se pot spăla cu mașina, articole din lână care trebuie spălate manual și alte materiale cu simbolul «spălare manuală ¹⁾ ».
20min 3Kg	Articole din bumbac și sintetice ușor murdare sau purtate o singură dată.
  Steam	<p>Articole din bumbac, sintetice și mixte. Ciclu special cu abur fără spălare care poate fi utilizat pentru pregătirea rufelor uscate pentru călcare sau împrăștierea articolelor de îmbrăcăminte purtate o singură dată. Acest program reduce cutele, mirosurile și relaxează fibrele. Nu folosiți deloc detergent.</p> <p>Când programul s-a terminat, scoateți rapid rufe din tamburul²⁾. Dacă este necesar, înlătu-rați petele prin spălare sau folosind o soluție pentru îndepărtare localizată a petelor. Programele cu abur nu efectuează niciun ciclu de igienizare. Nu setați un program cu abur cu aceste tipuri de articole:</p> <ul style="list-style-type: none">• Articole care nu sunt adecvate uscării în uscător.• Articole cu eticheta „Doar curățare chimică”.

Program	Descrierea programului
---------	------------------------

Outdoor 	<p> Nu folosiți balsam de rufe și asigurați-vă că nu există reziduuri de balsam în dozatorul pentru detergent.</p>
---	---

Îmbrăcămintă pentru exterior, de protecție pentru activități tehnice, țesături pentru articole sportive, jachete impermeabile și cu materiale care asigură respirația corpului, jachete cu căpușeală detașabilă sau material izolator pe interior. Încărcătura recomandată de rufe este 2 kg. Acest program poate fi folosit și ca fază de restabilire a proprietăților de respingere a apei, conceput special pentru tratarea hainelor care au un înveliș hidrofob. Pentru a efectua o fază de restabilire a proprietăților de respingere a apei, procedați după cum urmează:

- Turnați detergentul de spălare în compartimentul .
- Turnați un agent special de restabilire a proprietăților de respingere a apei pentru țesătură în compartimentul sertarului pentru balsamul de rufe .
- Reduceți încărcătura de rufe la 1 kg.

<p> Pentru a îmbunătăți și mai mult acțiunea agentului de restabilire a proprietăților de respingere a apei, uscați rufele într-un uscător la care ați ales programul de uscare Outdoor (dacă este disponibil și dacă eticheta de îngrijire a articolului de îmbrăcămintă permite uscarea în uscător).</p>

Hygiene 	Articole din bumbac alb. Acest program de spălare de înaltă performanță combinat cu vaporii de abur, elimină peste 99,99% din bacterii și virusuri ³⁾ Menținerea temperaturii peste 60°C în timpul fazei de spălare; cu acțiune suplimentară asupra fibrelor grație fazei de vaporii, o fază îmbunătățită de clătire asigură îndepărtarea corespunzătoare a detergentului și a resturilor de micro-organisme. Acest program asigură, de asemenea, o reducere corespunzătoare a polenului/elementelor alergice.
--	---

Rinse	Toate țesăturile, cu excepția articolelor din lână și a celor din țesături foarte delicate. Program pentru clătirea și centrifugarea rufelor. Viteza implicită de centrifugare este cea folosită la programele pentru articole din bumbac. Reduceți viteza de centrifugare în funcție de tipul de rufe. Dacă este necesar, setați opțiunea Clătire suplimentară pentru a adăuga clătiri. La viteze reduse de centrifugare, aparatul execută clătiri delicate și o centrifugare scurtă.
-------	--







Spin/Drain	Pentru a centrifuga rufele și pentru a evacua apa din tambur. Toate țesăturile, cu excepția articolelor din lână și a celor din țesături delicate.
------------	--

1) În timpul acestui ciclu, tamburul se rotește încet pentru a asigura o spălare delicată. Poate părea că tamburul nu se rotește sau nu se rotește corect, însă acest lucru este normal la acest program.

2) Dacă setați un program cu abur cu rufe uscate, la finalul ciclului rufele pot fi umede. Uscați pe sârmă articolele timp de circa 10 minute. Acest program nu elimină mirosul deosebit de intens.

3) Testat pentru Staphylococcus aureus, Enterococcus faecium, Candida albicans, Pseudomonas aeruginosa și MS2 Bacteriophage în cadrul unui test extern efectuat de Swisstatstest Testmaterialien AG în 2021 (Raportul de testare nr. 202120117).

Temperatura programului, viteza maximă de centrifugare și încărcătura maximă

Program	Temperatura implicită Interval de temperatură	Viteza de centrifugare de referință Valori pentru viteza de centrifugare	Încărcătură maximă
MixLoad 69min	30 °C 60 °C - 30 °C	1400 rpm 1400 rpm - 400 rpm	5 kg
Eco 40-60 1)	- 2)	1400 rpm 1400 rpm - 400 rpm	9 kg
Cottons	40 °C 95 °C - Rece	1400 rpm 1400 rpm - 400 rpm	9 kg
Synthetics	30 °C 60 °C - Rece	1200 rpm 1200 rpm - 400 rpm	3 kg
Delicates	30 °C 40 °C - Rece	800 rpm 1200 rpm - 400 rpm	2 kg
Wool  	40 °C 40 °C - Rece	1200 rpm 1200 rpm - 400 rpm	1,5 kg
20min 3Kg	30 °C 40 °C - 30 °C	1200 rpm 1400 rpm - 400 rpm	3 kg
Steam  	-	-	1 kg
Outdoor 	30 °C 40 °C - Rece	1200 rpm 1200 rpm - 400 rpm	2 3) 1 kg 4)
Hygiene  	60 °C	1400 rpm 1400 rpm - 400 rpm	9 kg
Rinse	-	1400 rpm 1400 rpm - 400 rpm	9 kg
Spin/Drain	-	1400 rpm 1400 rpm - 400 rpm	9 kg

1) Conform Regulamentului Comisiei UE 2019/2023, acest program la 40 °C poate spăla rufe din bumbac cu un grad normal de murdărie care se pot spăla la 40 °C sau 60 °C, împreună în cadrul aceluiași ciclu.



Pentru temperatura la care ajung rufe, durata programului și alte date, consultați capitolul „Valori de consum”.

Cele mai eficiente programe în ceea ce privește consumul de energie sunt, în general, acele programe care rulează la temperaturile cele mai scăzute și au durata mai mare.

2) Temperatura acestui program nu este vizibilă pe afișaj și este setată automat.

3) kg Program de spălare.

4) Program de spălare și faza de restabilire a proprietăților de respingere a apei.

Compatibilitatea opțiunilor programului





OPȚIUNI	PROGRAM MixLoad 69min	Eco 40-60	Cottons	Synthetics	Delicates	Wool	20min 3Kg	Steam	Outdoor	Hygiene	Rinse	Spin/Drain
Centrifugare	■	■	■	■	■	■	■		■	■	■	■
Fără centrifugare - - -												■ ¹⁾
Ciătire oprită 	■	■	■	■	■	■			■	■	■	
Super silențios dB			■	■	■							
Pete 2)			■	■						■		
Prespălare 			■	■								
Economie de timp 			■	■	■			■				
Ciătire suplimentară 	■		■	■	■				■	■	■	
Abur Plus 	■		■	■						■		
Terminare în 	■	■	■	■	■	■	■	■	■	■	■	■

1) Dacă setați opțiunea Fără centrifugare, aparatul realizează doar evacuarea.

2) Această opțiune nu este disponibilă cu o temperatură mai mică de 40 °C.

Detergenți adecvați pentru programele de spălare

Program	Pudră univer- sală ¹⁾	Lichid univ- ersal	Lichid pen- tru rufe col- orate	Articole de- licate din lână	Special
MixLoad 69min	--	▲	▲	--	--
Eco 40-60	▲	▲	▲	--	--
Cottons	▲	▲	▲	--	--
Synthetics	▲	▲	▲	--	--

Program	Pudră univ- ersală ¹⁾	Lichid uni- versal	Lichid pen- tru rufe co- lorate	Articole de- licate din lână	Special
Delicates	--	--	--	▲	▲
Wool  	--	--	--	▲	▲
20min 3Kg	--	▲	▲	--	--
Outdoor 	--	--	--	▲	▲
Hygiene  	▲	▲	--	--	▲

1) La o temperatură mai mare de 60 °C se recomandă utilizarea detergentului pudră.

-- = Nerecomandat ▲ = Recomandat

8.2 Steam programe

Programele Steam pot fi utilizate pentru reducerea cutelor și mirosurilor de pe articolele de îmbrăcăminte (cum ar fi bumbacul, sinteticele, țesăturile mixte, inclusiv cele delicate) care trebuie doar împrăpătate, într-un timp scurt, evitând spălarea.

Fibrele țesăturii sunt relaxate și, după aceea, călcatul se face fără efort. După terminarea ciclului, scoateți rapid rufe din tambur.

Durata ciclului poate fi redusă până la 15 minute cu ajutorul opțiunii Economie de timp.

NU setați acest mod cu următorul tip de articole:

- Articole care nu sunt adecvate uscării în uscător.
- Articole cu eticheta „Doar curățare chimică”.



Nu folosiți deloc detergent!
Steam Programele nu elimină mirosul deosebit de intens și nu efectuează niciun ciclu de igienizare.
După tratamentul cu abur rufe pot rămâne umede. Atârnați articolele la uscare timp de câteva minute..

Parfumul (AEG Steam Fragrance)

AEG Steam Fragrance vă permite să reîmprăpătați chiar și hainele delicate, îndepărtând cutele și adăugând proapețime cu un parfum delicat dezvoltat exclusiv de **AEG**. Reîmprăpătând hainele cu abur, în loc să rulați cicluri complete de spălare, vă veți păstra hainele arătând și simțindu-se ca noi mai mult timp. Puteți chiar să utilizați în siguranță parfumul cu programele Cashmere și Steam - dacă sunt disponibile - pentru țesături delicate precum cașmirul și lână. Atunci când tratați încărcături mai mici, reduceți dozajul parfumului și durata ciclului: în doar cincisprezece minute, hainele dvs. vor redobândi cea senzație de „proaspăt spălat”.

Citiți cu atenție instrucțiunile furnizate împreună cu parfumul.

NU REALIZAȚI URMĂTOARELE:

- Uscăți la mașină articolele tratate cu parfum. Efectele acestuia se vor evapora.
- Folosiți parfumul în scopuri diferite de cele prezentate în acest document.
- Folosiți parfumul pe articole noi. Articolele noi pot conține compuși reziduali cu care parfumul nu este compatibil.



Parfumul este disponibil în magazinul **AEG** online sau la un distribuitor autorizat.

8.3 Woolmark Premium Wool Care - Blue



Ciclul de spălare al acestei mașini a fost aprobat și testat de The Woolmark Company pentru spălarea articolelor de îmbrăcăminte din lână care sunt etichetate cu „spălare manuală”, cu condiția ca articolele să fie spălate în conformitate cu instrucțiunile de pe eticheta articolului și cu cele ale producătorului acestei mașini de spălat rufe.
M2103

9. APLICAȚIA ȘI PROGRAME ASCUNSE SUPLIMENTARE

Aplicația vă oferă o gamă largă de programe ascunse suplimentare. După asocierea dispozitivului inteligent cu aparatul, veți putea alege programul care se potrivește cel mai bine nevoilor dvs. În aplicație puteți găsi o descriere completă a fiecărui program.

Antialergic	Pilotă	Pantofi de alergat
Bebeluş	Călcare ușoară	Mătase
Lenjerie de pat	Lenjerie	Echipament de schi
XL	Curățare mașină	Pantofi de fotbal
Cămăși business	Un singur articol rapid	Articole sport
Perdele	Pernă	Abur Caşmir
Echipament antrenament zilnic	Păr de animale	Prosoape
Jeans		
Jachetă cu puf		



Numele programelor pot fi modificate în funcție de cerințele pieței, fără notificare prealabilă.

10. WI-FI - CONFIGURAREA CONECTIVITĂȚII

Acest capitol descrie modul de conectare a aparatului inteligent la rețeaua Wi-Fi și legarea acestuia la dispozitive mobile.

Cu această funcție puteți primi notificări, puteți controla și monitoriza aparatul de pe dispozitivele dvs. mobile.

Funcționalitatea Wi-Fi este dezactivată ca setare implicită din fabrică.

Pentru a conecta aparatul pentru a beneficia de o gamă completă de funcții și servicii aveți nevoie de:

- Rețea wireless în locuință cu conexiune la Internet activată.

- Dispozitiv mobil conectat la o rețea wireless.

Parametrii modului Wi-Fi

Frecvența	2.412 - 2.472 GH pentru piața europeană
Protocol	IEEE 802.11b/g/n
Putere maximă	<20 dBm
Criptare	WPA, WPA2, WPA3

10.1 Interoperabilitate

Acest aparat respectă Codul de Conduită pentru Echipamente Inteligente din Punct de

vedere Energetic v1.0, ceea ce înseamnă că poate fi conectat la furnizorul dumneavoastră de energie prin intermediul aplicației. Vă puteți conecta doar la furnizorii care respectă Codul de Conduită.

Dacă faceți acest lucru, furnizorul dvs. poate porni aparatul în timpul cel mai eficient din punct de vedere energetic. Acest lucru ajută la economisirea energiei și la echilibrarea consumului atât în locuința dumneavoastră, cât și la nivelul rețelei electrice.

10.2 Codul QR de pe plăcuța cu date tehnice

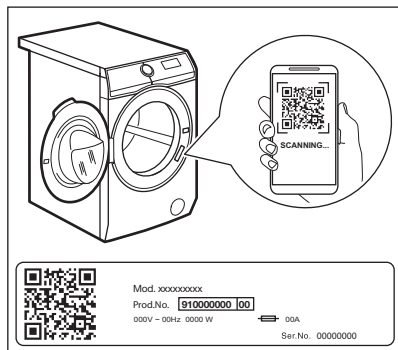

Codul QR poate fi utilizat în două moduri:

- Scanați codul QR folosind camera încorporată pentru a descărca aplicația din magazinul de aplicații pe dispozitivul dvs. inteligent și urmați pașii necesari.
- Împerecherea dispozitivului inteligent cu aparatul pentru a simplifica procesul. Scanați codul QR folosind aplicația încorporată pentru scanarea codurilor QR.

10.3 Instalarea și configurarea App



App vă permite să controlați rufele folosind un dispozitiv mobil. Acesta conține un număr mare de programe, funcții utile și informații despre produs adaptate perfect la aparat. Înseamnă îngrijirea personalizată a rufelor - făcută de pe dispozitivul mobil.

La conectarea aparatului la aplicație, stați cu dispozitivul dvs. mobil în apropierea acestuia.

Asigurați-vă că dispozitivul dvs. mobil este conectat la rețeaua wireless.

1. Accesați App Store de pe dispozitivul inteligent sau scanați codul QR (*consultați paragraful „Codul QR de pe plăcuța cu date tehnice”*).
2. Descărcați și instalați aplicația noastră.
3. Porniți aplicația. Selectați țara și limba și conectați-vă cu adresa de e-mail și parola dvs. Dacă nu aveți un cont, creați unul nou urmând instrucțiunile din App.
4. Respectați instrucțiunile din aplicație pentru înregistrarea și configurarea aparatului.

10.4 Configurarea conexiunii wireless a aparatului

1. Apăsăți butonul Pornit/Oprit timp de câteva secunde pentru a activa aparatul. Așteptați circa 10 secunde înainte de a continua cu configurarea wireless.
2. Țineți apăsat butonul De la distanță . Modulul wireless începe să pornească.



Asigurați-vă că aplicația este pregătită de conectare.

3. După circa 10 de secunde **AP** (Punct de acces) apare pe afișaj.

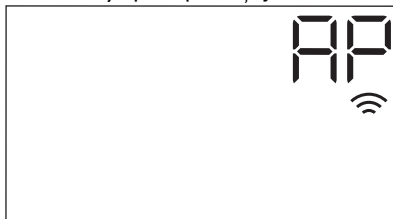



Punctul de acces va fi deschis timp de circa 5 minute.

4. Configurați **App** pe dispozitivul dvs. inteligent și urmați instrucțiunile pentru a conecta aparatul la rețeaua Wi-Fi.
5. Dacă conectivitatea este configurată, atunci când revine ecranul cu informațiile despre program, indicatorul  este deschis pe afișaj.



De fiecare dată când porniți aparatul, durează circa 10 de secunde pentru ca aparatul să se conecteze automat la rețea. Atunci când indicatorul  se oprește din clipit, conexiunea este pregătită.

Pentru eliminarea acreditivile wireless, apăsați și mențineți apăsat butonul De la distanță  timp de câteva secunde până la al doilea semnal sonor. Simbolul  apare pe afișaj timp de câteva secunde.





Dacă opriți și porniți din nou aparatul, conexiunea wireless este oprită automat.

10.5 Pornire de la distanță

Pornirea de la distanță vă permite să porniți un ciclu cu comandă de la distanță.

Atunci când aplicația este instalată și conexiunea wireless este finalizată, puteți activa/dezactiva Pornirea de la distanță:

1. Atingeți butonul De la distanță .

2. Apar indicatorii  și  în ecranul cu sumarul programului și ușa este blocată. Acum este posibilă pornirea programului de la distanță.

10.6 Actualizarea Over-the-air

Aplicația poate propune o actualizare pentru aparat.

Dacă rulează un program, Aplicația anunță că actualizarea va începe după terminarea programului.

În timpul actualizării, aparatul indică  pe afișaj.

Nu opriți sau deconectați alimentarea aparatului în timpul actualizării.

Aparatul va putea fi folosit din nou după terminarea actualizării, fără nicio notificare privind actualizarea reușită.

Dacă apare o eroare, aparatul afișează : apăsați orice butoane sau rotiți butonul pentru a reveni la utilizarea normală.

10.7 Conexiune Wi-Fi pornită întotdeauna

Funcția Wi-Fi Always On este disponibilă în aplicație.

Această funcție menține conectarea la rețea chiar și atunci când aparatul este oprit.

Indicatorul  se aprinde și se stinge intermitent.

Este posibil să porniți aparatul prin apăsarea butonului Pornit/Oprit sau prin intermediul aplicației.



Funcția Wi-Fi Always On vă poate afecta consumul de energie.

11. SETĂRI

11.1 Introducere



Când apăsați o combinație de taste, **nu înclinați** degetele în jos. Senzorii de sub butoane sunt sensibili și pot interfera cu selecția dvs.

11.2 Semnale acustice

Acest aparat este echipat cu mai multe semnale acustice care funcționează când:

- Activați/dezactivați aparatul (o melodie specială scurtă).
- Atingeți butoanele (sunet ca un clic).
- Faceți o selecție greșită (3 sunete scurte).
- Programul este finalizat (secvența de sunete timp de aproape 2 minute).
- Aparatul prezintă o defecțiune (secvență de sunete scurte timp de aproape 5 minute).
- Când este detectată o supraîncărcare a rufelor în timpul fazei ProSense (este redat un semnal sonor dublu).

Pentru a **activa/dezactiva** această opțiune, mențineți apăsat butonul până când se aude un bip sau un bip dublu.



Dacă dezactivați această funcție, acestea continuă să funcționeze atunci când aparatul are o defecțiune.

11.3 Blocare acces copii

Cu această opțiune puteți împiedica copiii să se joace la panoul de comenzi.

Pentru **activarea/dezactivarea** acestei opțiuni, țineți apăsat butonul până când **se aprinde/se stinge** pe afișaj.

Aparatul va salva selecția acestei opțiuni ca fiind implicită după ce îl opriți.

11.4 Resetare

Această funcție permite restabilirea opțiunilor implicite din fabrică. Pentru a **activa** această opțiune, urmați pașii de mai jos:

1. Porniți aparatul apăsând butonul Pornit/Oprit .
2. Apăsați și mențineți apăstate butoanele și timp de câteva secunde.
3. Afișajul va indica — — — timp de circa 5 secunde.

11.5 Contor ore de funcționare

Este posibilă vizualizarea duratei totale de funcționare a aparatului în ore, începând de la prima pornire. Această valoare include durata de funcționare a ciclurilor (nu include pauzele, timpul de pornire întârziat). Pentru a vizualiza această valoare, procedați după cum urmează:

1. Porniți aparatul apăsând butonul Pornit/Oprit .
2. Apăsați și mențineți apăstate butoanele și timp de câteva secunde.
3. După 3 secunde, pe afișaj va fi apărea numărul total de ore de funcționare al aparatului: ex., 1276 ore, afișajul prezintă textul Hr timp de 2 secunde, 12 (mii și sute) pentru 2 secunde și 76 (zeci și unități).
4. Pentru a ieși din acest mod, apăsați orice buton sau opriți aparatul cu ajutorul butonului Pornit/Oprit .



Dacă procedura nu funcționează (din cauza expirării timpului sau a combinației greșite de taste), opriți aparatul și repetați secvența de la început.

12. UTILIZARE ZILNICĂ

AVERTISMENT!

Consultați capitolele privind siguranța.

12.1 Activarea aparatului

1. Conectați ștecherul în priză.
2. Deschideți robinetul de apă.
3. Apăsăți butonul Pornit/Oprit timp de câteva secunde pentru activa aparatul.

Se aude o melodie scurtă. Aparatul propune automat un program implicit. Indicatorul corespunzător se aprinde.

Afișajul prezintă durata programului, durata ciclului Eco 40-60,, încărcătura maximă (pentru câteva secunde), viteza implicită de centrifugare și indicatorii fazelor care alcătuiesc programul.

12.2 Încărcarea rufelor

- Deschideți ușa aparatului.
- Scuturați rufele înainte de a le introduce în aparat.
- Introduceți rufe în tambur, câte un articol pe rând.

Asigurați-vă că nu introduceți prea multe rufe în tambur.

- Închideți ușa bine.

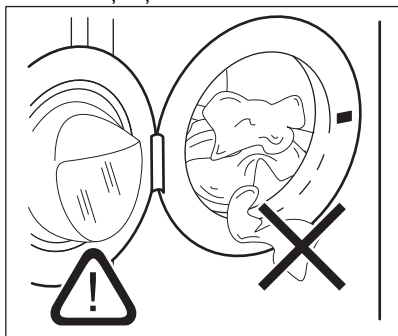

ATENȚIE!

- Asigurați-vă că nu rămân rufe între garnitură și ușă. Există riscul de scurgere a apei sau de deteriorare a rufelor.
- Spălarea petelor foarte uleioase și grase sau utilizarea parfumurilor poate deteriora piesele din cauciuc ale aparatului.

12.3 Umplerea manuală cu detergent și aditivi

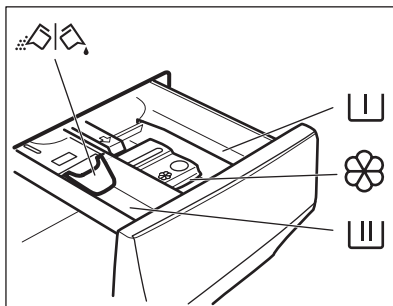

Compartiment pentru faza de prespălare, program de înmuiere sau agent de îndepărtare a petelor.



Compartiment pentru faza de spălare.



Compartiment pentru aditivi lichizi (balsam de rufe, apret).

MAX

Nivel maxim pentru cantitatea de aditivi lichizi.



Clapetă pentru detergent pudră sau lichid.



Respectați întotdeauna instrucțiunile de pe ambalajul detergenților, însă vă recomandăm să nu depășiți nivelul maxim indicat (**MAX**). Aceasta cantitate însă va garanta cele mai bune rezultate la spălare.



După un ciclu de spălare, dacă este necesar, eliminați eventualele reziduuri de detergent din dozatorul pentru detergent.

12.4 Verificați poziția clapetei

1. Trageți dozatorul pentru detergent până când se oprește.

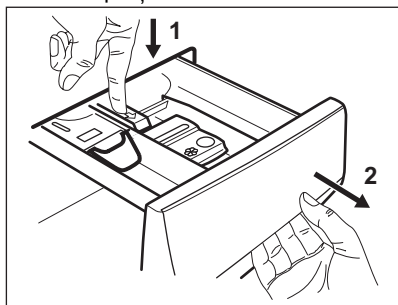

2. Apăsați maneta în jos pentru a scoate dozatorul.
3. Pentru a folosi detergent pudră, întoarceți clapeta în sus.

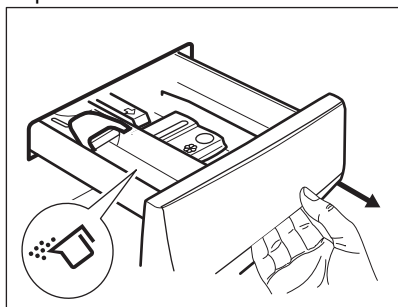

4. Pentru a utiliza detergent lichid, întoarceți clapeta în jos .

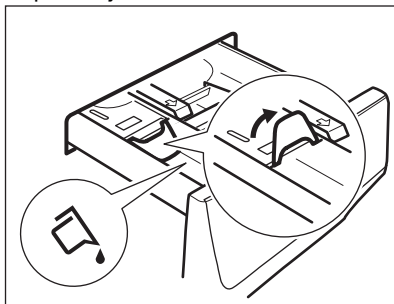

Cu clapeta în poziția de JOS:

- Nu utilizați detergenți lichizi groși sau gelatinoși.
 - Nu adăugați mai mult detergent lichid decât limita indicată pe clapetă.
 - Nu setați faza de prespălare.
 - Nu setați funcția de pornire întârziată.
5. Măsurați cantitatea de detergent și de balsam de rufe.
 6. Închideți cu atenție dozatorul pentru detergent.

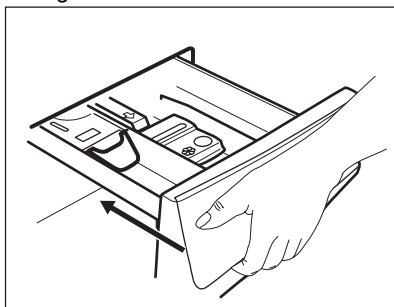

Asigurați-vă că clapeta nu creează un blocaj atunci când închideți sertarul.

12.5 Indicatoare de fază a programului

Când programul pornește, indicatorul fazei aflate în desfășurare clipește și ceilalți indicatori de fază sunt aprinși continuu.

De ex. faza de spălare sau pre-spălare este

în desfășurare: 

Când faza se termină, indicatorul relevant se oprește din clipit și este aprins continuu. Indicatorul fazei următoare începe să clipească.

De ex. faza de clătire este în desfășurare:



Dacă selectați Abur Plus, indicatorul fazei cu abur se aprinde.

Faza cu abur este în desfășurare: 

Faza anti-șifonare este în desfășurare:





12.6 Informații suplimentare despre utilizarea zilnică

Detectarea încărcăturii cu ProSense

Aparatul detectează încărcătura în primele 30 de secunde. La terminarea detectării încărcăturii indicatorul numai clipește. **În cazul supraîncărcării tamburului**, indicatorul **MAX** clipește pe afișaj: Este posibilă punerea în pauză a aparatului și se pot scoate hainele în exces. Dacă cantitatea de rufe nu va fi redusă, programul de spălare va începe oricum. La 20 de minute după pornirea programului, durata programului poate fi ajustată din nou în funcție de capacitatea de absorbție a apei în țesături. ProSense Technology nu este disponibil la programele cu cicluri scurte.

Pornirea unui program

Pentru a porni programul, atingeți butonul Start/Pauză . Indicatorul corespunzător nu se mai aprinde intermitent și rămâne pornit. Când pornește programul, ușa este blocată. Afișajul prezintă indicatorul .

Pornirea unui program cu Terminare în

1. Atingeți-l în mod repetat până când afișajul indică timpul dorit în care programul trebuie să se termine. Indicatorul  se aprinde.

2. Atingeți butonul Start/Pauză . Aparatul începe numărătoarea inversă până la terminarea programului și programul pornește la momentul potrivit pentru a se termina la ora setată cu ajutorul acestei opțiuni.

Înteruperea unui program și modificarea opțiunilor.

1. Când programul este în desfășurare puteți modifica doar unele opțiuni. Atingeți butonul Start/Pauză .

2. Schimbați opțiunile. Informațiile indicate pe afișaj se modifică corespunzător

3. Atingeți Start/Pauză  din nou. Programul de spălare continuă.

Anularea unui program aflat în derulare

1. Pentru a anula un program și a dezactiva aparatul, apăsați butonul Pornit/Oprit .

2. Acum puteți seta un nou program de spălare. Pentru a activa aparatul apăsați din nou butonul.

Deschiderea ușii - Adăugarea articolelor de îmbrăcăminte

În timpul funcționării unui program sau a pornirii întârziate, ușa aparatului este blocată.



1. Atingeți butonul Start/Pauză .

2. Deschideți ușa aparatului. Dacă este necesar, adăugați sau eliminați articole.

3. Închideți ușa și atingeți din nou Start/Pauză . Programul sau pornire întârziată sunt în continuare active.

Încheierea programului

1. Aparatul se oprește automat. Semnalele acustice pornesc (dacă sunt active).

2. Indicatorul butonului Start/Pauză  se stinge. Ușa de deblochează și indicatorul  se stinge.



3. Pentru a dezactiva aparatul, apăsați butonul Pornit/Oprit. Țineți ușa și dozatorul pentru detergent întredeschise ușor pentru a preveni formarea mucegaiului și a mirosurilor.

Evacuarea apei după terminarea ciclului

Dacă ați ales un program sau o opțiune care nu golește apa de la ultima clătire, trebuie să

nu uitați să evacuați apa pentru a deschide ușa.

1. Buton tactil Start/Pauză 

- Dacă ați setat , aparatul evacuează apa și centrifughează.
- Dacă ați setat , aparatul doar evacuează apa.

2. Atingeți butonul Centrifugare  pentru a reduce viteza de centrifugare propusă de

aparat. Când programul s-a terminat și indicatorul  pentru ușa blocată se stinge, puteți deschide ușa.

3. Pentru a dezactiva aparatul, apăsați butonul Pornit/Opriți .

Funcția Repaus

Funcția Repaus dezactivează automat aparatul pentru a reduce consumul de energie.

13. ÎNGRIJIREA ȘI CURĂȚAREA

AVERTISMENT!

Consultați capitolele privind siguranța.

13.1 Programul de curățare periodică

Curățarea periodică ajută la extinderea duratei de viață a aparatului.

După fiecare ciclu, țineți ușor deschise ușa și dozatorul pentru detergent pentru a facilita circulația aerului și pentru a usca umiditatea din aparat.

Dacă aparatul nu este utilizat pe o perioadă mai lungă de timp: închideți robinetul de apă și scoateți din priză aparatul.

Programul orientativ de curățare periodică:

Decalcifiere	De două ori pe an
Spălarea de întreținere	O dată pe lună
Curățarea garniturii ușii	La fiecare două luni
Curățarea tamburului	La fiecare două luni
Curățarea dozatorului pentru detergent	La fiecare două luni
Curățarea filtrului pompei de evacuare	De două ori pe an
Curățarea furtunului de alimentare cu apă și a filtrului robinetului	De două ori pe an

13.2 Îndepărtarea obiectelor străine



Înainte de a rula ciclul, asigurați-vă că buzunarele sunt goale și toate elementele libere sunt legate.

Scoateți toate obiectele străine (cum ar fi cleme metalice, nasturi, fise, etc.) pe care le găsiți în garnitura ușii, filtre și tambur. Consultați paragrafele „Garnitura ușii cu colector cu mchie dublă”, „Curățarea tamburului”, „Curățarea pompei de evacuare” și „Curățarea furtunului de alimentare și a filtrului supapei”. Aveți grijă la perdele. Scoateți cârligele și puneți perdelele într-un săculeț de spălare sau într-o față de pernă. Dacă este necesar, adresați-vă Centrului de service autorizat.

13.3 Curățarea exterioară

Curățați aparatul numai cu săpun delicat și apă caldă. Uscați complet toate suprafețele.

Nu folosiți bureți abrazivi sau orice material care produce zgârieturi.

ATENȚIE!

Nu folosiți alcool, solvenți sau produse chimice.

ATENȚIE!

Nu curățați suprafețele metalice cu detergent pe bază de clor.

13.4 Decalcifiere



Dacă apa din zona dvs. este dură sau medie, vă recomandăm să folosiți un dedurizator de apă pentru mașinile de spălat rufe (pentru decalcifiere ocazională).

Examinați regulat tamburul pentru a verifica dacă există depuneri de calcar.



Respectați întotdeauna instrucțiunile de pe ambalajul produsului.

13.5 Spălarea de întreținere

Utilizarea repetată și prelungită de programe cu temperatură scăzută poate produce depuneri de detergenți, reziduuri de scame, creșterea de bacterii în interiorul tamburului și cuvei. Aceasta poate produce mirosuri neplăcute și mucegai. Pentru a elimina aceste depuneri și curăța partea internă a aparatului, rulați regulat o spălare de întreținere (cel puțin o dată pe lună).



Consultați paragraful „Curățarea tamburului”.

13.6 Garnitura ușii cu colector cu dublă muchie

Acest aparat este dotat cu un **sistem de auto-curățare la evacuare** care permite eliminarea scamelor mici ce cad din haine împreună cu apa. Examinați cu regularitate garnitura și, dacă este necesar, curățați conform descrierii din următoarea diagramă. Monezile, nasturii și alte obiecte mici pot fi recuperate la finalul ciclului.

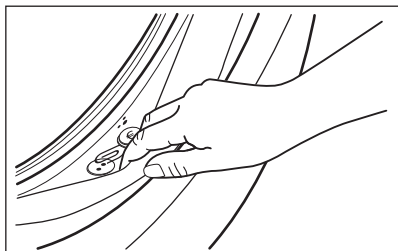

Curățați-o atunci când este necesar folosind un agent de curățare tip cremă cu amoniac fără a zgâria suprafața garniturii.



Respectați întotdeauna instrucțiunile de pe ambalajul produsului.

Verificați și înlăturați obiectele (dacă există) care ar putea fi blocate în pliuri.

Asigurați-vă că nu rămân rufe între garnitură și ușă.

Folosiți o cârpă umedă pentru a șterge murdăria sau apa reziduală rămasă în garnitura ușii după finalizarea ciclului de spălare.

13.7 Curățarea tamburului

Verificați regulat tamburul pentru a preveni formarea de depozite nedorite.

Pe tambur se pot forma depozite de rugină datorită corpurilor străine care ruginesc în timpul spălării sau datorită apei de la robinet, dacă aceasta conține fier

Curățați tamburul cu produse speciale pentru oțel inoxidabil.



Respectați întotdeauna instrucțiunile de pe ambalajul produsului. Nu curățați tamburul cu substanțe acide pentru îndepărtarea calcarului, produse abrazivi care conțin clor sau bureți de sârmă.

Pentru o curățare completă:

1. Scoateți toate rufele din tambur.
2. Rulați un program Cottons cu cea mai ridicată temperatură.
3. Adăugați o cantitate mică de detergent pudră în tamburul gol pentru a clăti toate reziduurile rămase.



Ocazional, la sfârșitul unui ciclu, afișajul poate indica pictograma : aceasta este o recomandare de a realiza „curățarea tamburului”. Odată ce curățarea tamburului a fost efectuată, pictograma dispare.

13.8 Curățarea dozatorului de detergent.

Pentru a împiedica eventualele depuneri de detergent uscat sau de resturi de balsam de rufe și/sau formarea de mucegai în sertarul dozatorului pentru detergent, rulați la fiecare două luni următoarea procedură de curățare conform explicațiilor din următoarele diagrame:

1. Deschideți sertarul. Apăsăți opritorul în jos, ca în imagine, și scoateți-l în afară.

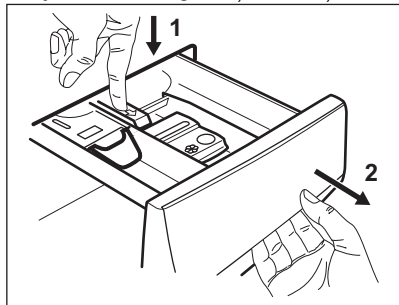

2. Scoateți partea superioară a compartimentului pentru aditivi pentru a ajuta la curățenie și puneți sub un jet de apă caldă pentru a îndepărta toate resturile de detergent care s-au acumulat. După curățare, puneți la loc partea de sus.

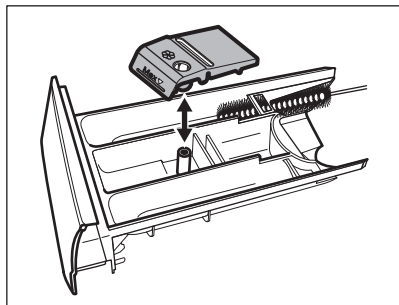

3. Asigurați-vă că ați îndepărtat toate reziduurile de detergent din partea superioară și inferioară a adânciturii. Folosiți o perie mică pentru a curăța adâncitura.

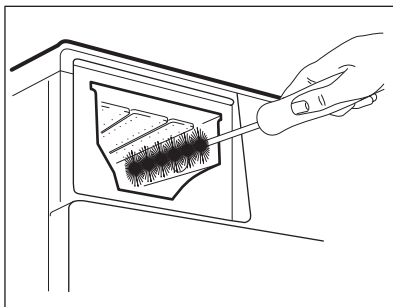

4. Introduceți sertarul detergentului pe șinele de ghidaj și închideți-l. Rulați programul de clătire fără nicio haină în tambur.

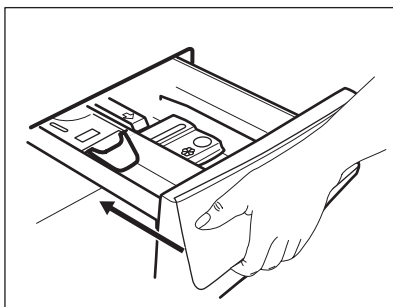

13.9 Curățarea filtrului pompei de evacuare

Verificați regulat filtrul pompei de evacuare pentru vă asigura că este curat.

Curățați filtrul pompei de evacuare dacă:

- Aparatul nu evacuează apa.
- Tamburul nu se rotește.
- Aparatul face un zgomot neobișnuit din cauza blocării pompei de evacuare.
- Afișajul indică codul de alarmă **E20**

⚠ AVERTISMENT!

- Scoateți ștecherul din priza de perete.
- Nu scoateți filtrul în timpul funcționării aparatului.
- Nu curățați pompa dacă apa din aparat este fierbinte. Așteptați să se răcească apa.
- Repetați Pasul 3 de câteva ori prin închiderea și deschiderea supapei până când apa nu mai curge.

Țineți întotdeauna o cârpă la îndemână pentru a șterge apa care se scurge la scoaterea filtrului.

Procedați conform diagramelor pentru a curăța filtrul pompei:

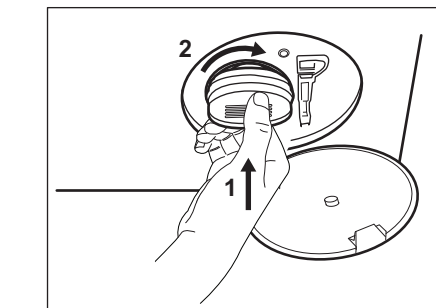
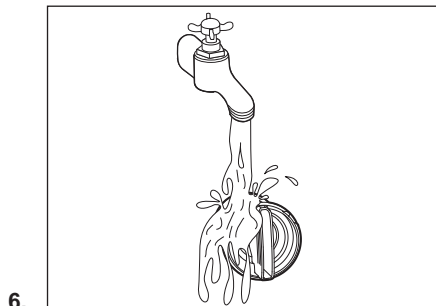
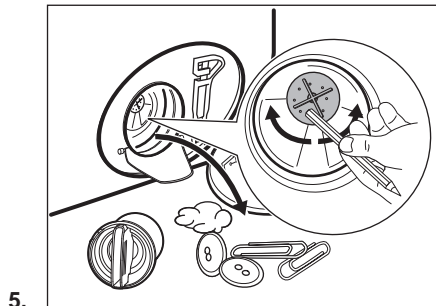
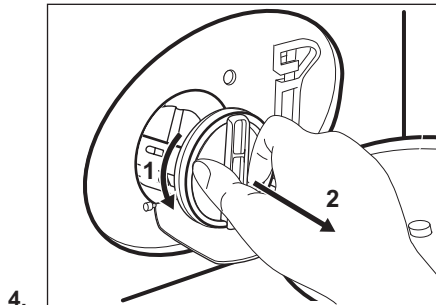
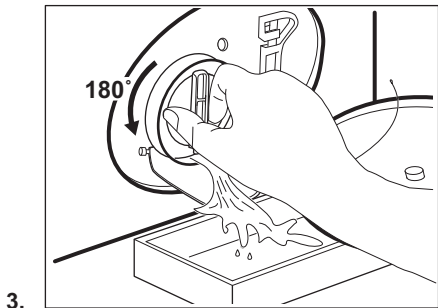
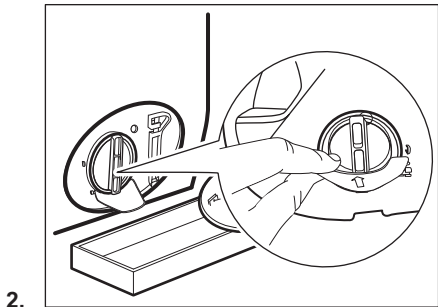
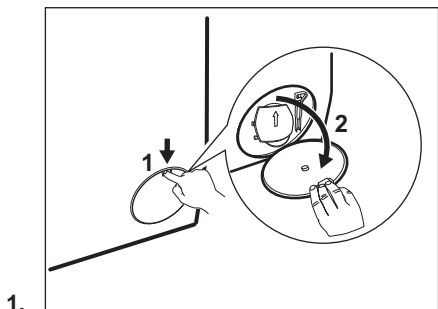

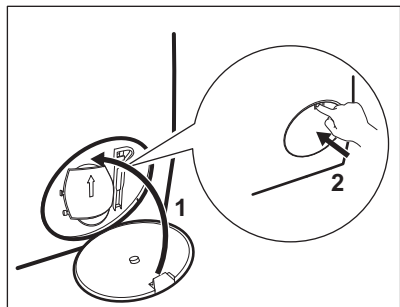

8.

⚠️ AVERTISMENT!

Asigurați-vă că elicea pompei se poate roti. Dacă nu se rotește, adresați-vă Centrului de service autorizat. Pentru a preveni scurgerile, filtrul trebuie, de asemenea, strâns în mod corect.

13.10 Curățarea furtunului de alimentare cu apă și a filtrului robinetului



Se recomandă curățarea de două ori pe an a ambelor filtre din furtunul de alimentare și supapă pentru a îndepărta toate depunerile acumulate în timp. Pentru curățarea filtrelor, procedați conform următoarelor diagrame:

1.

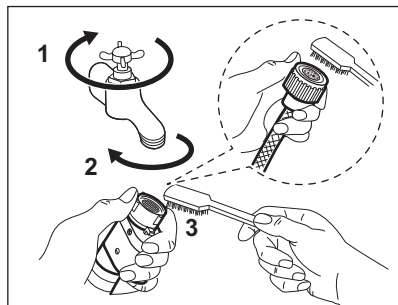

2.

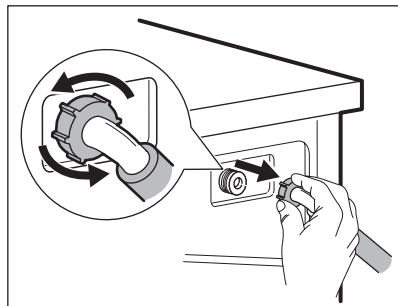

3.

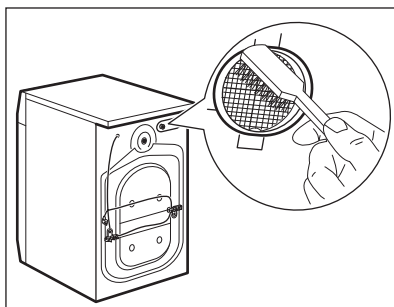

4.

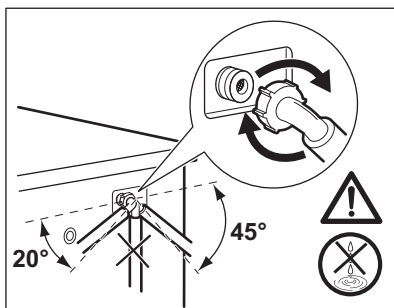

13.11 Evacuare de urgență

Dacă aparatul nu poate evacua apa, realizați procedura descrisă în paragraful „Curățarea pompei de evacuare”. Dacă este necesar, curățați pompa.

13.12 Măsurile de precauție împotriva înghețului

Dacă aparatul este instalat într-o zonă unde temperatura poate coborî în jur de 0°C sau mai jos, eliminați apa rămasă în furtunul de alimentare și din pompa de evacuare.

1. Scoateți ștecherul din priză.
2. Închideți robinetul de apă.
3. Puneți cele două capete ale furtunului de alimentare într-un recipient și lăsați apa să se scurgă din furtun.
4. Goliți pompa de evacuare. Consultați procedura de evacuare de urgență.

5. Când pompa de drenare este goală, montați la loc furtunul de alimentare cu apă.

AVERTISMENT!

Înainte de a reutiliza aparatul, verificați dacă temperatura este mai mare de 0°C. Producătorul nu este responsabil de daunele provocate de temperaturi reduse.

14. VALORI DE CONSUM

14.1 Observație



Codul QR de pe eticheta energetică furnizată împreună cu aparatul oferă un link web către informațiile referitoare la performanța aparatului aflate în baza de date EPREL a UE. Păstrați eticheta energetică pentru referință împreună cu manualul utilizatorului și toate celelalte documente furnizate împreună cu acest aparat.

Aceleași informații pot fi găsite în EPREL folosind linkul <https://eprel.ec.europa.eu> împreună cu numele modelului și numărul de produs pe care le găsiți pe plăcuța cu date tehnice a aparatului.



Valorile și durata programului pot diferi în funcție de condițiile specifice (de ex. temperatura camerei, temperatura și presiunea apei, mărimea încărcăturii și tipul de rufe, tensiunea de alimentare) și, de asemenea, dacă modificați setarea implicită a unui program.

14.2 Conform Regulamentului Comisiei UE 2019/2023

Programul Eco 40-60	kg	kWh	Litri	hh:mm	% 1)	°C	rpm ²⁾
Încărcare completă	9	0.675	61.0	03:48	53.00	35.0	1351
Încărcare pe jumătate	4,5	0.380	46.0	02:53	53.00	28.0	1351
Încărcare pe sfert	2,5	0.165	31.0	02:50	54.00	24.0	1351

1) Umezeala rămasă la finalul fazei de centrifugare. Cu cât este mai mare viteza de centrifugare, cu atât mai ridicat este zgomotul și umezeala remanentă este mai scăzută.

2) Viteza maximă de centrifugare.

Consumul de curent în diferite moduri

Oprit (W)	Repaus (W)	Pornire întârziată (W)	Repaus conectat la rețea (W)
0.50	0.50	4.00	2.00 ¹⁾

Durata până la modul Oprire/Repaus este de maxim 15 minute.

¹⁾ Consumul de energie pentru funcția conectată este de aproximativ 17,5 kWh pe an. Pentru deconectarea acestei funcții, consultați capitolul „Wi-Fi - Configurarea conectivității”.

14.3 Programe des întâlnite



Aceste valori au rol exclusiv orientativ..

Program	kg	kWh	Litri	hh:mm	% 1)	°C	rpm ²⁾
Cottons ³⁾ 95 °C	9	2.700	100.0	03:30	52.00	85.0	1400
Cottons 60 °C	9	1.700	95.0	03:10	52.00	55.0	1400
Cottons ⁴⁾ 20 °C	9	0.350	95.0	03:00	52.00	20.0	1400
Synthetics 40 °C	3	0.550	55.0	02:10	35.00	40.0	1200
Delicates ⁵⁾ 30 °C	2	0.350	55.0	01:10	35.00	30.0	1200
Wool 30 °C	1,5	0.250	50.0	01:10	30.00	30.0	1200

¹⁾ Umezeala rămasă la finalul fazei de centrifugare. Cu cât este mai mare viteza de centrifugare, cu atât mai ridicat este zgomotul și umezeala remanentă este mai scăzută.

²⁾ Indicatorul de referință al vitezei de centrifugare.

³⁾ Adecvat pentru spălarea materialelor textile foarte murdare.

⁴⁾ Adecvat pentru spălarea articolelor din bumbac puțin murdare, sintetice și mixte.

⁵⁾ Mai efectuează și un ciclu de spălare rapidă pentru rufele cu un grad ușor de murdărie.

15. GHID RAPID

15.1 Utilizare zilnică

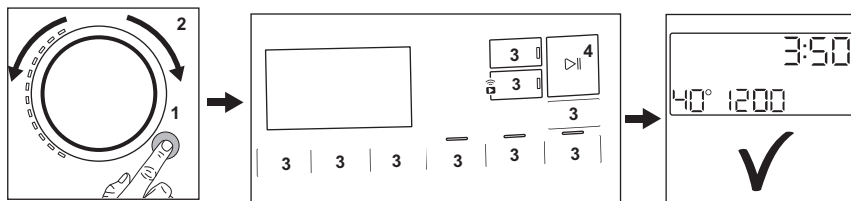

- Conectați ștecherul în priză.
- Deschideți robinetul de apă.
- Încărcați rufe. Închideți ușa și asigurați-vă că nu sunt rufe prinse între garnitură și ușă.
- Apăsăți butonul **Pornit/Oprit** (1) pentru a porni aparatul (1).
- Rotiți comutatorul de selecție programe pe programul dorit (2).
- Setări opțiunile dorite prin intermediul butoanelor tactile corespunzătoare (3).
- Turnați detergent și alte tratamente în compartimentul adecvat al dozatorului pentru detergent.
- Pentru a porni programul, atingeți butonul **Start/Pauză** (4).
- Aparatul va porni.
- După terminarea programului, scoateți rufele.
- Apăsăți butonul **Pornit/Oprit** (1) pentru a opri aparatul.

15.2 Îngrijire și curățare

Programul de curățare periodică ajută la extinderea duratei de viață a aparatului.

După fiecare ciclu, țineți ușa și dozatorul pentru detergent ușor întredeschisă pentru a asigura circulația aerului și uscați umiditatea în interiorul aparatului: acest lucru previne formarea mușgaiului și a mirosurilor.

Dacă aparatul nu este utilizat pe o perioadă mai lungă de timp: închideți robinetul de apă și scoateți din priză aparatul.

Decalcifiere	De două ori pe an
Spălarea de întreținere	O dată pe lună
Curățarea garniturii ușii	La fiecare două luni
Curățarea tamburului	La fiecare două luni
Curățarea dozatorului pentru detergent	La fiecare două luni
Curățarea filtrului pompei de evacuare	De două ori pe an
Curățarea furtunului de alimentare cu apă și a filtrului robinetului	De două ori pe an

Următoarele paragrafe explică modul în care se curăță fiecare piesă.

Garnitura ușii cu colector cu dublă muchie

Acest aparat este dotat cu un **sistem de auto-curățare la evacuare** care permite eliminarea scamelor mici ce cad din haine împreună cu apa. Examinați cu regularitate garnitura și, dacă este necesar, curățați conform descrierii din următoarea diagramă. Monezile, nasturii și alte obiecte mici pot fi recuperate la finalul ciclului.

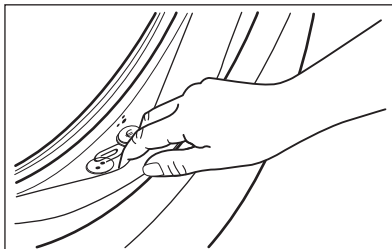

Curățați-o atunci când este necesar folosind un agent de curățare tip cremă cu amoniac fără a zgâria suprafața garniturii.



Respectați întotdeauna instrucțiunile de pe ambalajul produsului. Verificați și înlăturați obiectele (dacă există) care ar putea fi blocate în pliuri. Asigurați-vă că nu rămân rufe între garnitură și ușă. Folosiți o cârpă umedă pentru a șterge murdăria sau apa reziduală rămasă în garnitura ușii după finalizarea ciclului de spălare.

Îndepărtarea obiectelor străine



Înainte de a rula ciclul, asigurați-vă că buzunarele sunt goale și toate elementele libere sunt legate.

Scoateți toate obiectele străine (cum ar fi cleme metalice, nasturi, fise, etc.) pe care le găsiți în garnitura ușii, filtre și tambur. Dacă este necesar, adresați-vă Centrului de service autorizat.



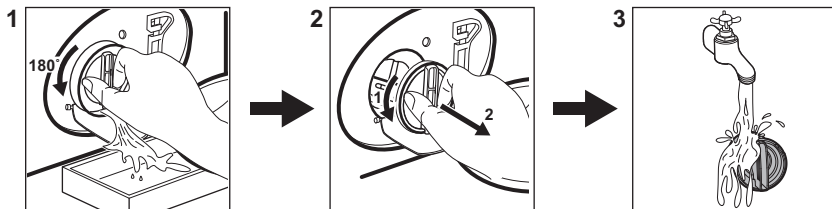

Curățarea filtrului pompei de evacuare

Curățați regulat filtrul și, în special, dacă codul de alarmă **E20** apare pe afișaj.



15.3 Programe

Programe	Încărcătură	Descrierea produsului
MixLoad 69min	5 kg	Articole din bumbac și sintetice. Acest program asigură performanțe bune la spălare într-un timp scurt. Durata standard a programului a fost dezvoltată pentru o încărcătură de rufe de 5 kg. Dacă spălați o încărcătură mai mică sau mai mare, durata de spălare scade sau crește automat, asigurând rezultate perfecte.
Eco 40-60 ¹⁾	9 kg	Ciclu energetic redus pentru articole din bumbac. Reduce temperatura și prelungeste timpul pentru a obține rezultate bune la spălare.
Cottons	9 kg	Țesături din bumbac alb și colorat. Ideal pentru murdărie normală și dificilă.
Synthetics	3 kg	Articole din țesătură sintetică sau mixtă.
Delicates	2 kg	Țesături delicate precum cele din acril, viscoză, poliester.

Programe	Încărcătură	Descrierea produsului
 Wool	1,5 kg	Articole din lână care se spală la mașină, articole din lână și delicate care se spală manual.
20min 3Kg	3 kg	Articole din bumbac și sintetice ușor murdare sau purtate o singură dată.
 Steam	1 kg	Articole din bumbac și sintetice pentru care trebuie eliminate cutele.
 Outdoor	2 kg ²⁾ 1 kg ³⁾	Articole sportive moderne de exterior.
 Hygiene	9 kg	Articole din bumbac alb. Acest program elimină peste 99,99% din bacterii și virusuri ⁴⁾ De asemenea, asigură o reducere adecvată a alergenilor.
Rinse	9 kg	Toate țesăturile, cu excepția articolelor din lână și a celor din țesături foarte delicate. Program pentru clătire și centrifugare.
Spin/Drain	9 kg	Pentru a centrifuga rufe și pentru a evacua apa din tambur. Toate țesăturile, cu excepția articolelor din lână și a celor din țesături delicate.

Încărcarea aparatului la capacitatea maximă indicată pentru fiecare program ajută la reducerea consumului de energie și apă.

1) Conform Regulamentului Comisiei UE 2019/2023, acest program la 40 °C poate spăla rufe din bumbac cu un grad normal de murdărie care se pot spăla la 40 °C sau 60 °C, împreună în cadrul aceleiași ciclului.



Pentru temperatura la care ajung rufe, durata programului și alte date, consultați capitolul „Valori de consum”.

Cele mai eficiente programe în ceea ce privește consumul de energie sunt, în general, acele programe care rulează la temperaturile cele mai scăzute și au durata mai mare.





2) Program de spălare.

3) Program de spălare și faza de restabilire a proprietăților de respingere a apei.

4) Testat pentru Staphylococcus aureus, Enterococcus faecium, Candida albicans, Pseudomonas aeruginosa și MS2 Bacteriophage în cadrul testului extern efectuat de Swisstatest Testmaterialien AG în 2021 (Raportul de testare nr. 202120117).

Detergenți adecvați pentru programele de spălare

Program	Pudră universală ¹⁾	Lichid universal	Lichid pentru rufe colorate	Articole delicate din lână	Special
MixLoad 69min	--	▲	▲	--	--
Eco 40-60	▲	▲	▲	--	--
Cottons	▲	▲	▲	--	--
Synthetics	▲	▲	▲	--	--
Delicates	--	--	--	▲	▲

Program	Pudră univer- sală ¹⁾	Lichid uni- versal	Lichid pentru rufe colorate	Articole deli- cate din lână	Special
Wool  	--	--	--	▲	▲
20min 3Kg	--	▲	▲	--	--
Outdoor 	--	--	--	▲	▲
Hygiene  	▲	▲	--	--	▲

1) La o temperatură mai mare de 60 °C se recomandă utilizarea detergentului pudră.

-- = Nerecomandat ▲ = Recomandat

15.4 Tipul detergentului și cantitatea.

- Utilizați numai detergenți și alte tratamente produse special pentru utilizarea într-o mașină de spălat rufe. În primul rând, respectați aceste reguli generale:
 - detergenți pudră (și tablete și detergenți cu o singură doză) pentru toate tipurile de materiale, cu excepția celor delicate. Alegeți detergenții pudră care conțin înălbitor pentru rufe albe și substanțe de igienizare a rufelor,
 - detergenți lichizi (și detergenți cu o singură doză), de preferat pentru programe de spălare la temperatură joasă (max. 60°C) pentru toate tipurile de țesături sau cei speciali, numai pentru lână.
- Nu amestecați tipuri diferite de detergenți.

- Folosiți mai puțin detergent dacă:
 - spălați o încărcătură mică,
 - rufe sunt puțin murdare,
 - apar cantități mari de spumă în timpul spălării.
- Când utilizați tablete sau capsule de detergent, puneți-le întotdeauna în interiorul tamburului, nu în dozatorul pentru detergent și urmați recomandările producătorului.



O cantitate insuficientă de detergent poate rezulta în:

- rezultate nesatisfăcătoare la spălare,
- încălcătura de rufe devine gri,
- haine unsuroase,
- mucegai în aparat.

O cantitate excesivă de detergent poate rezulta în:



- formarea de spumă,
- reducerea efectului spălării,
- clătire inadecvată,
- un impact mai mare asupra mediului.

16. CONFIGURAREA CONEXIUNII WIRELESS A APARATULUI

1. Apăsăți butonul Pornit/Oprit  timp de câteva secunde pentru a activa aparatul. Așteptați circa 10 secunde înainte de a continua cu configurarea wireless.
2. Țineți apăsat butonul De la distanță . Modulul wireless începe să pornească.



Asigurați-vă că aplicația este pregătită de conectare.

3. După circa 10 de secunde  (Punct de acces) apare pe afișaj. Punctul de acces va fi deschis timp de circa 5 minute.
4. Configurați aplicația pe dispozitivul dvs. inteligent și urmați instrucțiunile pentru a conecta aparatul la rețeaua dvs. Wi-Fi.
5. Dacă conectivitatea este configurată, atunci când revine ecranul cu informațiile despre program, indicatorul  este aprins pe afișaj.



De fiecare dată când porniți aparatul, durează circa 10 de secunde pentru ca aparatul să se conecteze automat la rețea. Atunci când indicatorul  se oprește din clipit, conexiunea este pregătită.

Pentru eliminarea credentialelor wireless, apăsați și mențineți apăsată butoanele De la distanță și  simultan timp de câteva secunde până la al doilea semnal sonor: --- apare pe afișaj.



Dacă opriți și porniți din nou aparatul, conexiunea wireless este oprită automat.

Wi-Fi - Configurarea conectivității

Parametrii modului Wi-Fi	
Frecvența	2.412 - 2.472 GHz pentru piața europeană
Protocol	IEEE 802.11b/g/n
Putere maximă	<20 dBm
Criptare	WPA, WPA2, WPA3

17. CODURI DE ALARMĂ ȘI POSIBILE DEFECTIUNI

Aparatul nu pornește sau se oprește în timpul funcționării. Mai întâi încercați să găsiți o soluție la problemă (consultați tabelele).

AVERTISMENT!

Dezactivați aparatul înainte de a efectua orice verificare.

Problemă	Soluție posibilă
E 10 Aparatul nu se alimentează corect cu apă.	<ul style="list-style-type: none"> • Verificați dacă robinetul de apă este deschis. • Verificați dacă presiunea de la rețeaua de alimentare cu apă nu este prea scăzută. Pentru această informație, contactați compania locală de furnizare a apei. • Verificați dacă robinetul de apă este înfundat. • Verificați dacă furtunul de alimentare este răsucit, deteriorat sau îndoit. • Verificați dacă racordul furtunului de alimentare cu apă este realizat corect. • Verificați dacă filtrul furtunului de alimentare și filtrul supapei nu sunt înfundate.
E20 Aparatul nu evacuează apa.	<ul style="list-style-type: none"> • Verificați dacă scurgerea chiuvetei este înfundată. • Verificați dacă furtunul de evacuare este răsucit sau îndoit. • Verificați dacă filtrul de evacuare este înfundat. Dacă este necesar, curățați filtrul. • Verificați dacă racordul furtunului de evacuare este realizat corect. • Setați un program de evacuare dacă ați setat un program fără faza de evacuare. Dacă programul de evacuare nu este disponibil pe discul selector de programe, acesta poate fi setat din Aplicație. • Setați programul de evacuare dacă ați setat o opțiune care se termină cu apă în cuvă.

E40

Ușa aparatului este deschisă sau nu este închisă corect.

- Asigurați-vă că ușa este închisă corespunzător.

E91

Defect intern. Nu există comunicare între elementele electronice ale aparatului.

- Programul nu s-a terminat adecvat sau aparatul s-a oprit prea devreme. Opiți și porniți din nou aparatul.
- Dacă codul de alarmă apare din nou, contactați Centrul de service autorizat.

E40

Sursa de alimentare nu este stabilă.

- Așteptați stabilizarea sursei de alimentare.

EFO

Dispozitivul anti-inundație este pornit.

- Deconectați aparatul și închideți robinetul de apă. Contactați Centrul de service autorizat

Dacă problema persistă, contactați Centrul de service autorizat. Datele necesare centrului de service se găsesc pe plăcuța cu date tehnice

*Este posibil ca unele coduri de alarmă să nu apară. Poate fi modificat fără notificare prealabilă.

18. INFORMAȚII PRIVIND MEDIUL

Reciclați materialele marcate cu simbolul . Pentru a recicla ambalajele, acestea trebuie puse în containerele corespunzătoare. Ajuțați la protejarea mediului și a sănătății umane și la reciclarea deșeurilor din aparatele electrice și electrocasnice. Nu aruncați aparatele

marcate cu acest simbol  împreună cu deșeurile menajere. Returnați produsul la centrul local de reciclare sau contactați administrația orașului dvs.





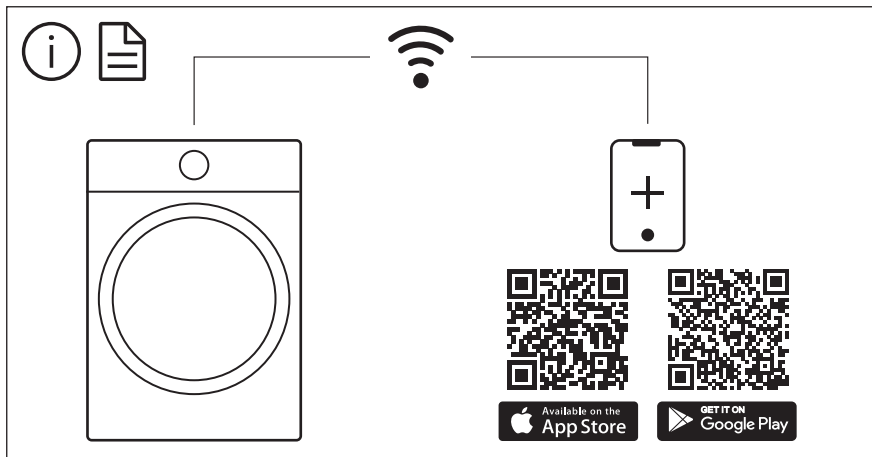

The software in this product contains components that are based on free and open source software. AEG gratefully acknowledges the contributions of the open software and robotics communities to the development project.

To access the source code of these free and open source software components whose license conditions require publishing, and to see their full copyright information and applicable license terms, please visit:
<http://aeg.opensourcerepository.com> (folder NIUS)