

**LSR6E27SE**

**RO** Manual de utilizare | **Mașină de spălat rufe**



**Bine ați venit la AEG! Vă mulțumim pentru că ați ales produsul nostru.**



A găsi sfaturi privind utilizarea, broșuri, informații pentru depanare, service și reparații:

[www.aeg.com/support](http://www.aeg.com/support)

Ne rezervăm dreptul asupra efectuării de modificări.

## CUPRINS

1. INFORMAȚII PRIVIND SIGURANȚA.....	2
2. INSTRUCȚIUNI DE SIGURANȚĂ.....	4
3. DESCRIEREA PRODUSULUI.....	6
4. DATE TEHNICE.....	7
5. INSTALAREA.....	8
6. ACCESORIILE.....	12
7. PANOUL DE COMANDĂ.....	13
8. DISCUL SELECTOR ȘI BUTOANELE.....	14
9. PROGRAME.....	17
10. SETĂRI.....	21
11. ÎNAINTE DE PRIMA UTILIZARE.....	23
12. UTILIZAREA ZILNICĂ.....	23
13. INFORMAȚII ȘI SFATURI.....	28
14. ÎNGRIJIREA ȘI CURĂȚAREA.....	30
15. DEPANARE.....	35
16. VALORI DE CONSUM.....	38
17. <b>GHID RAPID</b> .....	39
18. INFORMAȚII PRIVIND MEDIUL.....	40

## 1. ⚠ INFORMAȚII PRIVIND SIGURANȚA



Înainte de a începe instalarea și de a utiliza acest aparat, citiți cu atenție instrucțiunile furnizate.

Producătorul nu este responsabil pentru eventuale vătămări sau pagube rezultate din instalarea sau utilizarea incorectă.

Păstrați permanent instrucțiunile într-un loc sigur și accesibil pentru consultare ulterioară.

### 1.1 Siguranța copiilor și a persoanelor vulnerabile

- Acest aparat poate fi utilizat de copiii cu vârsta mai mare de 8 ani, de persoanele cu capacități fizice, senzoriale sau mentale reduse sau de persoanele ne-experimentate doar

sub supraveghere sau după o scurtă instruire care să le ofere informațiile necesare despre utilizarea în siguranță a aparatului și care să le permită să înțeleagă pericolele la care se expun.

- Copiii cu vârsta între 3 și 8 ani și persoanele cu dizabilități profunde și complexe nu trebuie lăsați să se apropie de aparat dacă nu sunt supravegheate permanent.
- Copiii cu vârsta mai mică de 3 ani nu trebuie lăsați să se apropie de aparat dacă nu sunt supravegheați permanent.
- Copiii trebuie supravegheați pentru a vă asigura că nu se joacă cu aparatul.
- Nu lăsați ambalajele la îndemâna copiilor și aruncați-le conform reglementărilor.
- Nu lăsați detergenții la îndemâna copiilor.
- Nu lăsați copiii și animalele să se apropie de aparat atunci când ușa este deschisă.
- Dacă aparatul are un dispozitiv de siguranță pentru copii, acesta trebuie activat.
- Copiii nu vor realiza operațiunile de curățare sau de întreținere care revin utilizatorului aparatului fără a fi supravegheați.

## **1.2 Informații generale privind siguranța**

- Acest aparat este destinat doar pentru spălarea rufelor de tip casnic, care pot fi spălate în mașina de spălat.
- Acest aparat este proiectat pentru uz casnic utilizarea în locuințe individuale într-un mediu interior.
- Acest aparat electrocasnic poate fi utilizat în birouri, camere de oaspeți, camere de oaspeți cu paturi și mic dejun, case de oaspeți în cadrul fermelor și alte spații de cazare similare, în care această utilizare nu depășește (media) nivelurile de utilizare domestică.
- Nu modificați specificațiile acestui aparat.
- Încărcătura maximă a aparatului este 7.0 kg. Nu depășiți sarcina maximă a fiecărui program (consultați capitolul „Programe”).

- Presiunea de alimentare cu apă din punctul de racord la rețeaua de apă trebuie să fie între 0,5 bar (0,05 MPa) și 10 bar (1.0 MPa).
- Fanta de aerisire din bază nu trebuie să fie blocate de mochetă, covor sau orice alt material folosit la acoperirea pardoselii.
- Aparatul trebuie conectat la rețeaua de apă folosind noile seturi de furtunuri furnizate sau alte noi seturi de furtunuri furnizate de Centrul de service autorizat.
- Seturile vechi de furtunuri nu trebuie refolosite.
- În cazul în care cablul de alimentare este deteriorat, acesta trebuie înlocuit de producător, de centrul de service autorizat al acestuia sau de persoane cu o calificare similară pentru a se evita electrocutarea.
- Înainte de a efectua orice operațiune de întreținere, opriți aparatul și scoateți ștecherul din priză.
- Nu folosiți apă pulverizată cu presiune ridicată sau abur pentru curățarea aparatului.
- Curățați aparatul cu o lavetă umedă. Utilizați numai detergenți neutri. Nu folosiți niciun produs abraziv, burete abraziv, solvent sau obiect metalic.

## 2. INSTRUCȚIUNI DE SIGURANȚĂ

### 2.1 Instalarea



Instalarea trebuie să respecte reglementările naționale corespunzătoare.

- Scoateți toate ambalajele și buloanele de transport, inclusiv bucșa din cauciuc cu distanțator din plastic.
- Păstrați șuruburile de transport într-un loc sigur. Dacă aparatul va fi mutat pe viitor, acestea trebuie fixate din nou pentru a bloca tamburul și pentru a-l proteja de deteriorare.
- Aveți întotdeauna grijă când mutați aparatul deoarece acesta este greu.

Folosiți întotdeauna mănuși de protecție și încălțăminte închisă.

- Urmați instrucțiunile de instalare furnizate împreună cu aparatul.
- Dacă aparatul este deteriorat, nu îl instalați sau utilizați.
- Nu instalați sau utilizați aparatul în locuri în care temperatura poate fi sub 0°C sau direct expus intemperiilor.
- Suprafața podelei pe care aparatul va fi instalat trebuie să fie plată, stabilă, rezistentă la căldură și curată.
- Asigurați circulația aerului între aparat și podea.
- Atunci când aparatul se află în poziția sa permanentă, verificați dacă este adus la nivel cu ajutorul unei nivele cu bulă de aer. Dacă nu este, reglați picioarele acestuia.

- Nu instalați aparatul direct deasupra scurgerii din pardoseală.
- Nu pulverizați apă pe aparat și nu îl expuneți la umiditate excesivă.
- Nu instalați aparatul în locuri care nu permit deschiderea completă a ușii acestuia.
- Nu așezați niciun recipient închis pentru colectarea posibilelor scurgeri de apă de sub aparat. Contactați Centrul de service autorizat pentru a afla ce accesorii pot fi utilizate.

## 2.2 Conexiunea la rețeaua electrică

### AVERTISMENT!

Pericol de incendiu și electrocutare.

- AVERTISMENT: Acest aparat este proiectat pentru a fi instalat / conectat la o împământare din clădire.
- Utilizați întotdeauna o priză cu protecție (împământare) contra electrocutării, montată corect.
- Asigurați-vă că parametrii de pe plăcuța cu date tehnice sunt compatibili cu valorile nominale ale sursei de alimentare.
- Nu folosiți prize multiple și cabluri prelungitoare.
- Procedați cu atenție pentru a nu deteriora ștecherul și cablul de alimentare electrică. Dacă este necesară înlocuirea cablului de alimentare, acesta trebuie înlocuit numai de către Centrul de service autorizat.
- Introduceți ștecherul în priză numai după încheierea procedurii de instalare. Asigurați accesul la priză după instalare.
- Nu atingeți cablul de alimentare sau ștecherul cu mâinile ude.
- Nu trageți de cablul de alimentare pentru a scoate din priză aparatul. Trageți întotdeauna de ștecher.

## 2.3 Racordarea la apă

- Apa de alimentare nu trebuie să depășească 25°C.
- Nu deteriorați furtunurile de apă.
- Înainte de conectarea la țevi noi, țevi care nu au fost folosite mult timp, la care s-au făcut lucrări de reparație sau au fost montate noi dispozitive (apometre, etc.), lăsați să curgă apa până când aceasta devine curată și limpede.

- Asigurați-vă că nu sunt pierderi vizibile de apă în timpul și după prima utilizare a aparatului.
- Nu folosiți un furtun prelungitor dacă furtunurile de alimentare sunt prea scurte. Adresați-vă Centrului de service autorizat pentru înlocuirea furtunului de alimentare.
- Când despachetați aparatul, este posibil să vedeți cum curge apă din furtunul de evacuare. Aceasta se datorează testării aparatului cu apă în fabrică.
- Puteți prelungi furtunul de evacuare până la maxim 400 cm. Contactați Centrul de service autorizat pentru alt furtun de evacuare și prelungitorul.
- Asigurați accesul la robinet după instalare.

## 2.4 Utilizarea

### AVERTISMENT!

Pericol de rănire, electrocutare, incendiu, arsuri sau de deteriorare a aparatului.

- Respectați instrucțiunile de siguranță de pe ambalajul detergentului.
- Produsele inflamabile sau obiectele umezite cu produse inflamabile nu trebuie introduse în aparat, nici puse alături sau deasupra acestuia.
- Nu spălați țesăturile care sunt foarte murdare cu ulei, grăsime sau alte substanțe pline de grăsime. Poate deteriora componentele din cauciuc ale aparatului. Prespălați manual astfel de țesături înainte de a le încărca în aparat.
- Nu folosiți parfumuri pentru rufe pentru a evita riscul de deteriorare a componentelor din plastic și cauciuc ale aparatului.
- Nu atingeți ușa de sticlă în timpul funcționării unui program. Sticla poate fi fierbinte.
- Asigurați-vă că îndepărtați toate obiectele metalice din rufe.

## 2.5 Service

- Pentru a repara aparatul contactați Centrul de service autorizat. Utilizați numai piese de schimb originale.
- Rețineți că reparațiile făcute în regie proprie sau care nu sunt făcute de profesioniști pot afecta siguranța și pot anula garanția.

- Următoarele piese de schimb vor fi disponibile timp de 10 ani după ce modelul nu mai este fabricat: motor și periile motorului, transmisia dintre motor și tambur, pompe, amortizoare și arcuri, tamburul de spălare, tridentul tamburului și angrenajele cu bilă corespunzătoare, radiatoare și elemente de încălzire, inclusiv pompe de căldură, conduce și echipamentul corespunzător, inclusiv furtunuri, supape, filtre și opritoare de apă, plăci cu circuite imprimate, afișaje electronice, comutatoare de presiune, termostate și senzori, software și firmware, inclusiv software de resetare, ușa, balamaua și garniturile ușii, alte garnituri, sistemul de închidere a ușii, accesorii de plastic, cum ar fi dozatoarele de detergent. Rețineți că unele piese de schimb sunt disponibile doar la reparatorii

profesioniști și nu toate piesele de schimb sunt relevante pentru toate modelele.

## 2.6 Aruncarea la gunoi

### AVERTISMENT!

Pericol de rănire sau sufocare.

- Deconectați aparatul de la sursa de alimentare electrică și cea de apă.
- Tăiați cablul de alimentare electrică chiar de lângă aparat și aruncați-l.
- Scoateți încuietorea ușii pentru a nu permite copiilor sau animalelor de companie să rămână blocați în tambur.
- Aruncați aparatul în conformitate cu cerințele locale privind eliminarea Deșeurilor de echipamente electrice și electronice (WEEE).

## 3. DESCRIEREA PRODUSULUI

### 3.1 Funcții speciale

Noua dvs. mașină de spălat rufe îndeplinește toate cerințele moderne pentru tratarea eficientă a rufelor cu un consum redus de apă, energie și detergent și asigură o îngrijire corespunzătoare a țesăturilor.

- **Tehnologia ProSense** detectează cantitatea de rufe stabilind durata programului în 30 de secunde. Programul

de spălare este adaptat la încărcătura de rufe și tipul țesăturii fără a consuma mai mult timp, energie și apă decât este necesar.

- Datorită **Soft Plusopțiunii**, balsamul de rufe este distribuit uniform pe rufe și penetrează adânc fibrele țesăturii favorizând o catifelare perfectă.

## 3.2 Prezentarea aparatului

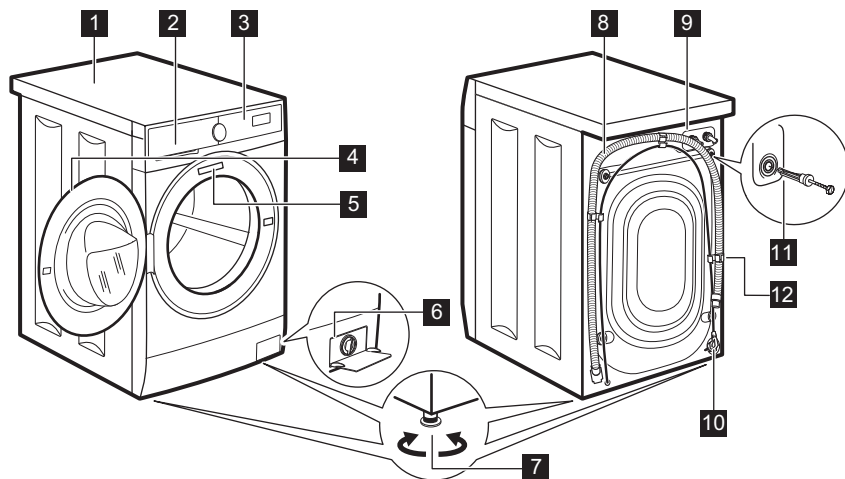

- 1** Suprafață de lucru
- 2** Dozator pentru detergent
- 3** Panou de comandă
- 4** Mâner ușă
- 5** Plăcuță cu date tehnice
- 6** Filtru de la pompa de evacuare
- 7** Picioare pentru aducerea la nivel a aparatului

- 8** Furtun de evacuare
- 9** Racord pentru furtunul de alimentare
- 10** Cablu de alimentare
- 11** Șuruburi pentru transport
- 12** Suport pentru furtun

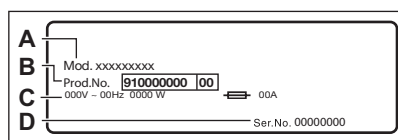

**Plăcuța cu date tehnice** specifică numele modelului (A) , numărul produsului (B) , tensiunea electrică nominală (C) și numărul de serie (D).

## 4. DATE TEHNICE

Dimensiuni	Lățime/ Înălțime/ Adâncime totală	59.5 cm /84.3 cm /48.7 cm
Conexiunea la rețeaua electrică	Tensiunea electrică Putere generală Siguranță fuzibilă Frecvența	230 V 2100 W 10 A 50 Hz

Nivel de protecție împotriva pătrunderii particulelor solide și a umidității asigurat de capacul de protecție, cu excepția cazului în care echipamentul de joasă tensiune nu este protejat împotriva umidității

IPX4

Presiunea de alimentare cu apă

Minim  
Maxim

0,5 bar (0,05 MPa)  
10 bar (1,0 MPa)

Alimentarea cu apă <sup>1)</sup>

Apă rece

Încărcătură maximă

Bumbac

7.0 kg

<sup>1)</sup> Racordați furtunul de alimentare cu apă la un robinet cu filet 3/4"

## 5. INSTALAREA

### AVERTISMENT!

Consultați capitolele privind siguranța.

### 5.1 Despachetarea

1. Îndepărtați folia exterioră. Dacă este nevoie folosiți un cutter.

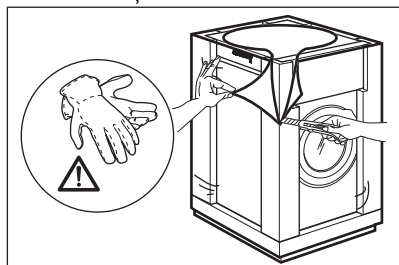

2. Scoateți capacul de carton și materialele din polistiren folosite la ambalare.

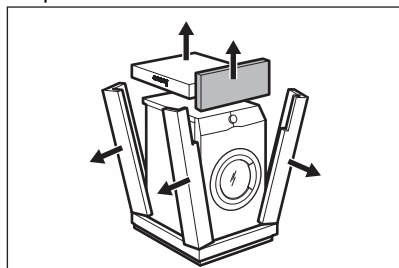

3. Deschideți ușa. Scoateți toate articolele din tambur.

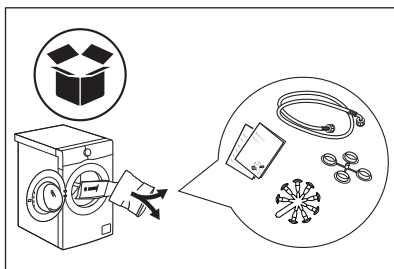

4. Puneți bucata de polistiren din față pe podea în spatele aparatului. Cu atenție, puneți jos aparatul pe spate.

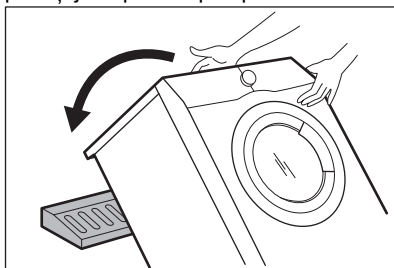

5. Îndepărtați protecția din polistiren din partea inferioară.

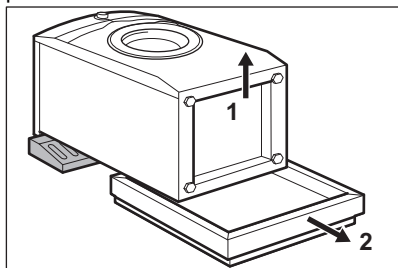

6. Ridicați la loc aparatul în poziție verticală. Scoateți cablul de alimentare electrică și furtunul de evacuare din suportul de furtun.

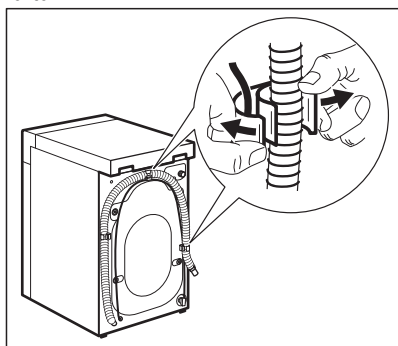

**⚠ AVERTISMENT!**

Este posibil să vedeți cum curge apă din furtunul de evacuare. Aceasta deoarece mașina de spălat rufe a fost testată în fabrică.

7. Scoateți cele patru șuruburi de transport și scoateți distanțatorul de plastic.

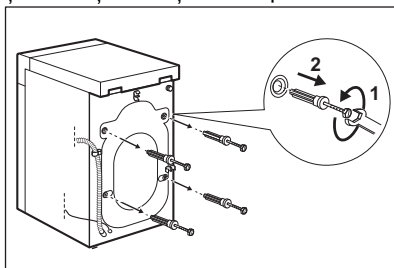

8. Puneți capacele din plastic, găsite în punga cu manualul utilizatorului, în găuri.

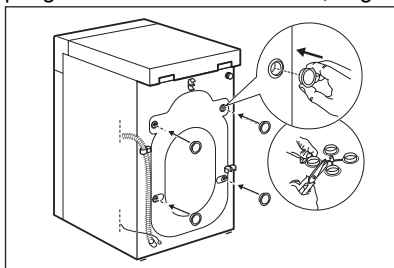

**Recomandăm păstrarea ambalajelor și a șuruburilor de transport pentru transportarea aparatului.**

## 5.2 Amplasarea și aducerea la nivel

Reglați aparatul corect pentru a preveni apariția vibrațiilor, zgomotului și a mișcării aparatului în timpul funcționării acestuia.

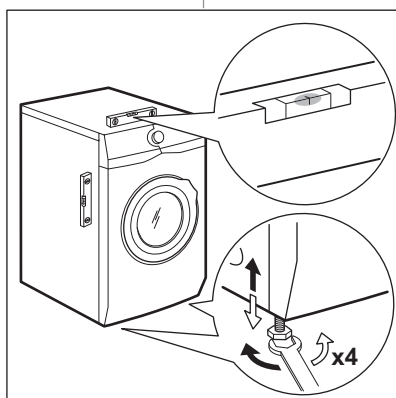

1. Instalați aparatul pe o podea plată, tare. Aparatul trebuie să fie orizontal și stabil. Asigurați-vă că aparatul nu atinge peretele sau alte unități și că este permisă circulația aerului pe sub aparat.
2. Pentru reglarea nivelului slăbiți sau strângeți picioarele aparatului. Toate picioarele trebuie să fie sprijinite ferm de podea.

#### **⚠️ AVERTISMENT!**

Nu puneți carton, lemn sau materiale similare sub picioarele aparatului pentru a regla nivelul orizontal.

### 5.3 Furtunul de alimentare cu apă

1. Conectați furtunul de alimentare cu apă la partea din spate a aparatului, dacă este necesar. De obicei, acesta este deja instalat în fabrică.

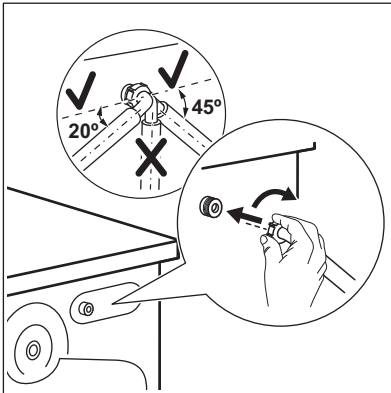

2. Orientați-l spre stânga sau spre dreapta în funcție de poziția robinetului. Asigurați-vă că furtunul de alimentare cu apă nu se află în poziție verticală.
3. Dacă este necesar, slăbiți piulița pentru a-l poziționa corect
4. Racordați furtunul de alimentare la un robinet de apă rece cu filet de 3/4".

Unele modele pot conține furtun de alimentare cu dispozitiv de oprire a apei. Acesta previne scurgerile din furtun din cauza învechirii sale naturale. Sectorul din fereastră

indică această eroare A. În acest caz, închideți robinetul de apă și contactați centrul de service autorizat pentru informații privind înlocuirea furtunului.

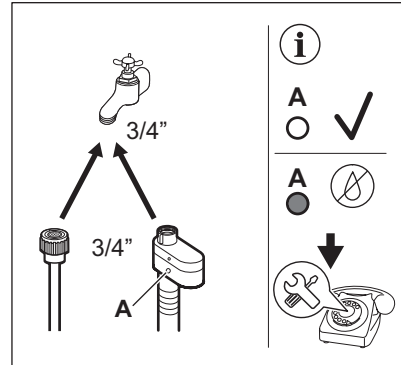

#### **⚠️ AVERTISMENT!**

Apa de alimentare nu trebuie să depășească 25°C.

#### **⚠️ ATENȚIE!**

Verificați dacă există scurgeri la racorduri.



Nu folosiți un furtun prelungitor dacă furtunurile de alimentare sunt prea scurte. Adresați-vă centrului de service pentru un furtun de alimentare cu apă de schimb.

### 5.4 Evacuarea apei

Furtunul de evacuare trebuie pus la o înălțime minimă de 60 cm și maximă de 100 cm față de podea.



Puteți prelungi furtunul de evacuare până la maxim 400 cm. Contactați centrul de service autorizat pentru a achiziționa celălalt furtun de evacuare și prelungitorul.

Este posibilă conectarea furtului de evacuare în mai multe moduri:

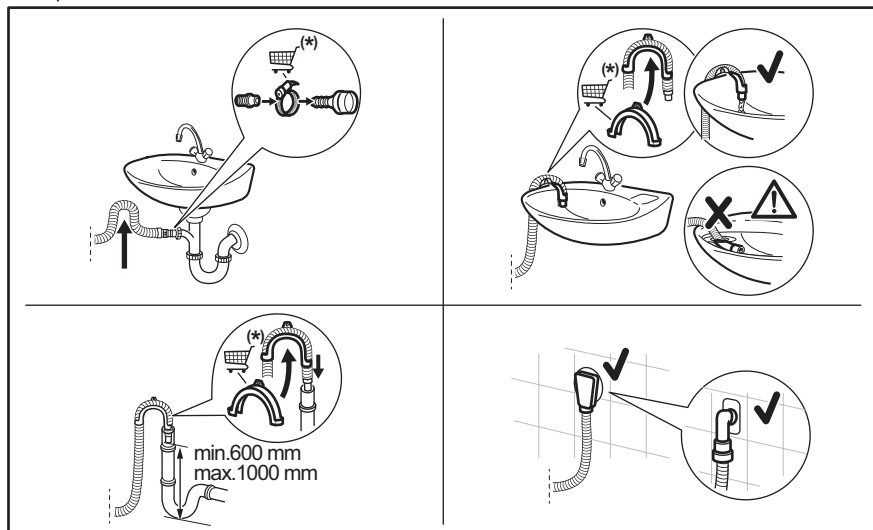

(\*) Poate fi modificat fără notificare prealabilă.

- Conectați furtul de evacuare la sifonul de scurgere și fixați-l cu un colier.
- Puneți furtul direct în conducta de canalizare din peretele camerei și strângeți cu o clemă.
- Fără ghidajul din plastic pentru furtul, către un sifon de chiuvetă - introduceți furtul de evacuare în sifon și fixați-l cu un colier.
- La o conductă fixă cu aerisire - introduceți furtul de evacuare direct în conducta de evacuare sau conducta fixă.
- Furtul de evacuare poate fi îndoit în formă de U și așezat în jurul ghidajului din plastic. Pe marginea unui lavoar - fixați ghidajul de robinetul de apă sau de perete.



Furtul de evacuare trebuie să facă o buclă pentru a preveni intrarea particulelor din chiuvetă în aparat.



Asigurați-vă că ghidajul de plastic nu se poate mișca atunci când aparatul evacuează și capătul furtului de evacuare nu este scufundat în apă. Se poate produce o refulare cu apă murdară în aparat.  
Cumpărați accesorii de la un furnizor autorizat.



Capătul furtului de evacuare trebuie să fie întotdeauna aerisit, adică diametrul interior al țevii de evacuare (min. 38 mm - min. 1,5") trebuie să fie mai mare decât diametrul exterior al furtului de evacuare.

## 5.5 Conexiunea la rețeaua electrică

La sfârșitul instalării puteți conecta ștecherul la priză.

Plăcuța cu date tehnice și capitoul „Date tehnice” indică tensiunea electrică corespunzătoare. Asigurați-vă că acestea sunt compatibile cu cele ale sursei de alimentare electrică.

Verificați dacă instalația electrică din locuință poate suporta puterea maximă necesară, luând în considerare și celelalte aparate pot fi utilizate.

**Conectați aparatul la o priză cu împământare.**

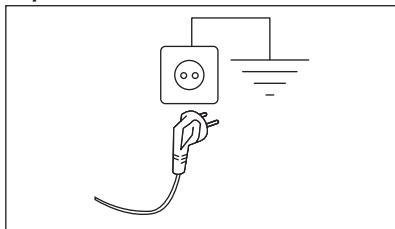

Cablul de alimentare trebuie să fie ușor accesibil după instalarea aparatului.

Pentru lucrările electrice necesare la instalarea aparatului, contactați Centrul de service autorizat.

Producătorul nu își asumă nicio responsabilitate pentru daunele sau pentru leziunile provocate din cauza nerespectării măsurilor de precauție privind siguranța.

## 6. ACCESORIILE

### 6.1 Disponibil pe [www.aeg.com/shop](http://www.aeg.com/shop) sau de la reprezentantul autorizat

Citiți cu atenție instrucțiunile furnizate împreună cu accesoriul.



Doar accesoriile adecvate aprobate de AEG asigură standardele de siguranță ale aparatului. Dacă sunt folosite piese neaprobate, orice plângeri vor fi anulate.

### 6.2 Instalarea pardoselii din lemn

Dacă instalați aparatul pe o podea din lemn, folosiți plăci de fixare pentru a fixa picioarele aparatului.

Citiți cu atenție instrucțiunile furnizate împreună cu accesoriul.

## 7. PANOUL DE COMANDĂ

### 7.1 Descrierea panoului de comandă

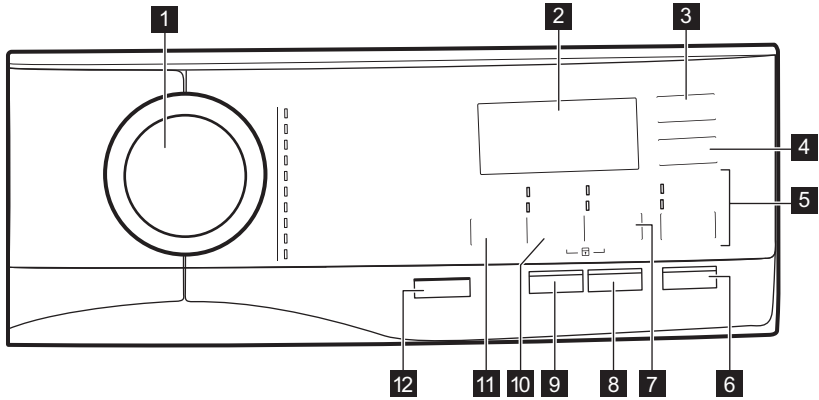

**1** Disc selector program

**2** Afișaj

**3** Pornire întârziată buton tactil

**4** Economie de timp buton tactil

**5** Clătire buton tactil

- Clătire suplimentară opțiune
- Omiterea fazei de spălare - Doar clătire

**6** Start/Pauză buton tactil

**7** Pete/Prespălare buton tactil

- Pete opțiune

- Prespălare opțiune

**8** Buton Igienizare (Igienă)

**9** Soft Plus buton tactil

**10** Centrifugare buton tactil









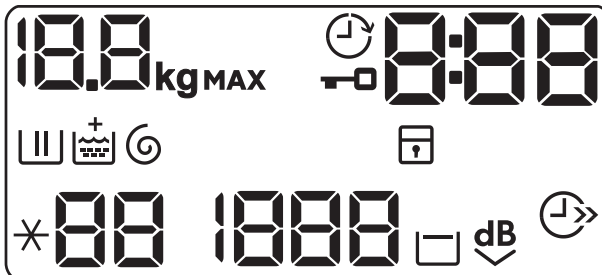





- Omiterea fazelor - Doar centrifugare
- Omiterea fazelor - Doar centrifugare

**11** Temperatură buton tactil

**12** Pornit/Oprit buton de apăsare

### 7.2 Afișaj



	Indicator încărcătură maximă. Pictograma <b>kg</b> clipește în timpul estimării duratei programului (consultați paragraful „Detectarea încărcăturii cu PROSENSE”).
	Indicator pentru pornire întârziată.
	Indicator pentru ușa blocată.
	Indicatorul digital poate arăta: <ul style="list-style-type: none"> <li>• Durata programului (de ex. <b>2:40</b>).</li> <li>• Durata întârzierii (de ex. <b>30'</b> sau <b>2h</b>).</li> <li>• Terminarea ciclului ().</li> <li>• Codul de alarmă (de ex. <b>E20</b>).</li> <li>• Indicație privind numărul total de ore de funcționare a aparatului. Consultați secțiunea „Contor ore de funcționare” din paragraful „Setări” pentru mai multe detalii.</li> </ul>
	Indicatorul fazei de spălare: acesta clipește în timpul fazei de prespălare și spălare.
	Indicatorul fazei de clătire: acesta clipește în timpul fazei de clătire.
	Indicatorul <b>+</b> apare atunci când opțiunea Soft Plus este activată.
	Indicatorul fazei de centrifugare și evacuare. Acesta clipește în timpul fazei de centrifugare și evacuare.
	Indicator pentru dispozitivul de siguranță pentru copii.
	Indicator pentru economisirea timpului.
	Indicator pentru temperatură. Indicatorul * - - apare atunci când este setată o spălare cu apă rece.
	Indicator pentru viteza de centrifugare.
	Indicator pentru clătire oprită.
	Indicator pentru Super silențios.

## 8. DISCUL SELECTOR ȘI BUTOANELE

### 8.1 Pornit/Oprit ⏸

Apăsarea acestui buton timp de câteva secunde permite activarea sau dezactivarea aparatului. Se aud două melodii diferite în timpul pornirii și opririi aparatului.

Deoarece funcția Repaus dezactivează automat aparatul în unele cazuri pentru a reduce consumul de energie, s-ar putea să fie nevoie să activați din nou aparatul.



**Programul selectat implicit, la pornirea mașinii, este întotdeauna programul Eco 40-60, chiar și după trezirea din standby.**

Pentru mai multe detalii, consultați paragraful Repaus din capitolul Utilizarea zilnică.

## 8.2 Introducere





Opțiunile/funcțiile nu sunt selectabile pentru toate programele de spălare. Verificați compatibilitate dintre opțiuni/funcții și programele de spălare în „Tabelul programelor”. O opțiune/funcție o poate exclude pe alta, în acest caz aparatul nu vă permite să setați împreună opțiunile/funcțiile incompatibile. Asigurați-vă că ecranul și butoanele tactile sunt întotdeauna curate și uscate.

## 8.3 Temperatură

Atunci când selectați un program de spălare, aparatul propune automat o temperatură implicită.

Atingeți acest buton în mod repetat până când apare pe afișaj valoarea dorită pentru temperatură.

Când pe afișaj prezintă indicatorii  și , aparatul nu încălzește apa.

## 8.4 Centrifugare

Atunci când setați un program, aparatul selectează automat viteza implicită de centrifugare permisă.

Atingeți acest buton în mod repetat pentru:

- **Schimbați viteza de centrifugare.**



Afișajul arată numai vitezele de centrifugare disponibile pentru programul respectiv.

- **Activați opțiunea Clătire oprită .** Centrifugarea finală nu este realizată. Apa de la ultima clătire nu este evacuată, astfel încât rufe să nu se șifoneze. Programul de spălare se termină cu apă în tambur.

Afișajul prezintă indicatorul . Ușa rămâne blocată și tamburul se învâрте regulat pentru a reduce șifonarea. Trebuie să evacuați apa pentru a debloca ușa. Dacă atingeți butonul Start/Pauză, aparatul realizează faza de centrifugare și evacuează apa.





Aparatul golește apa automat după aproximativ 18 ore.

- **Activați opțiunea Super silențios.** Fazele intermediare și finale de centrifugare sunt anulate și programul se termină cu apă în tambur. Aceasta ajută la reducerea șifonării.

Afișajul prezintă indicatorul . Ușa rămâne blocată. Tamburul se învâрте regulat pentru a reduce șifonarea. Trebuie să evacuați apa pentru a debloca ușa. Deoarece programul este foarte silențios, acesta este adecvat pentru a fi utilizat pe timpul nopții când sunt disponibile tarife mai mici la electricitate. La unele programe, clătirile se fac cu mai multă apă. Dacă atingeți butonul Start/Pauză, aparatul realizează doar faza de evacuare.



Aparatul golește apa automat după aproximativ 18 ore.

- **Activați opțiunea doar evacuare (omiterea fazelor de spălare, clătire și centrifugare):** Doar centrifugare. Aparatul realizează doar faza de evacuare de la programul de spălare selectat. Afișajul prezintă indicatorul  (rece), indicatorul  (fără centrifugare) și indicatorul .
- **Activați opțiunea doar centrifugare (Omiterea fazelor de spălare și clătire):** Doar centrifugare.



Înainte de a seta această opțiune, selectați un program de spălare adecvat pentru articolele de îmbrăcăminte. Aparatul va realiza cel mai potrivit ciclu de centrifugare pentru protejarea articolelor dvs. de îmbrăcăminte (de ex. pentru articolele sintetice, selectați mai întâi programul de spălare Synthetics și după aceea opțiunea Doar centrifugare).

Aparatul realizează doar faza de centrifugare de la programul de spălare selectat.

Afișajul prezintă indicatorul — — (rece), indicatorul fazei  și viteza de centrifugare.

## 8.5 Pete/Prespălare

Apăsați în mod repetat acest buton pentru a activa una din cele două opțiuni.

Indicatorul corespunzător se aprinde pe afișaj.

### • **Pete**

Selectați această opțiune pentru a adăuga o fază anti-pete la un program pentru a trata rufe foarte murdare sau pătate cu agent pentru îndepărtarea petelor.

Turnați agentul pentru îndepărtarea petelor în compartimentul . Agentul pentru îndepărtarea petelor va fi adăugat la faza corespunzătoare a programului de spălare.



Această opțiune nu este disponibilă cu o temperatură mai mică de 40°C.

### • **Prespălare**

Folosiți această funcție pentru a introduce o fază de prespălare la 30 °C înaintea celei de spălare.

Această opțiune este recomandată în cazul rufelor cu grad ridicat de murdărie, în special dacă conțin nisip, praf, noroi și alte particule solide.



Opțiunile pot crește durata programului.



Aceste două opțiuni nu pot fi setate împreună.

## 8.6 Soft Plus

Setați opțiunea Soft Plus pentru a asigura distribuirea perfectă a balsamului de rufe și pentru a îmbunătăți catifelarea țesăturii.





Această opțiune crește ușor durata programului.

## 8.7 Pornire întârziată

Cu această opțiune puteți întârzia pornirea unui program la o oră mai convenabilă.

Atingeți butonul în mod repetat pentru a seta întârzierea dorită. Durata crește în etape de 30 de minute până la 90' și de la 2 ore până la 20 h.

După ce atingeți butonul Start/Pauză , afișajul prezintă indicatorul  și întârzierea selectată, iar aparatul începe numărătoarea inversă.

## 8.8 Clătire

Cu acest buton puteți selecta una din următoarele opțiuni:

- **Opțiunea Clătire suplimentară**   
Această opțiune adaugă câteva clătiri programului de spălare selectat. Utilizați această opțiune pentru persoanele alergice la reziduurile de detergenți și în zone în care apa are o duritate redusă.



Această opțiune crește ușor durata programului.

- **Omiterea fazei de spălare - Opțiunea Doar clătire**   
Aparatul realizează doar faza de clătire, precum și fazele de centrifugare și de evacuare din programul selectat. Se aprinde indicatorul corespunzător aflat deasupra tastei.

## 8.9 Economie de timp

Cu această opțiune puteți reduce durata programului.



- Dacă rufe dvs. au un grad normal sau redus de murdărie, vă recomandăm să scurtați programul de spălare. Atingeți acest buton **o dată** pentru a reduce durata.

- În cazul unei încărcături mai mici, atingeți acest buton **de două ori** pentru a seta un program foarte rapid.

Pe afișaj apare indicatorul .

## 8.10 Igienă

Setați această opțiune cu programul pentru articole albe din Cottons. Atunci când opțiunea este selectată, temperatura sau durata ciclului nu mai pot fi modificate.

Opțiunile Economie de timp  și Super silențios  nu sunt disponibile.

Se aprinde indicatorul corespunzător aflat deasupra tastei.

Această opțiune, datorită fazei de spălare combinate cu vapori de abur, îndepărtează peste 99,99% din bacterii și virusuri, menținând temperatura peste 60 °C pe durata fazei de spălare, cu o acțiune suplimentară asupra fibrelor datorită fazei de

vapori. O fază de clătire îmbunătățită asigură îndepărtarea corespunzătoare a detergentului și a reziduurilor de microorganisme. Această opțiune asigură și o reducere corespunzătoare a polenului/elementelor alergice.



Testat pentru Staphylococcus aureus, Enterococcus faecium, Candida albicans, Pseudomonas aeruginosa și MS2 Bacteriophage în cadrul testului extern efectuat de Swisstatest Testmaterialien AG în 2021 (Raportul de testare nr. 202120117).



## 8.11 Start/Pauză

Atingeți butonul Start/Pauză  pentru a porni, pune în pauză aparatul sau pentru a întrerupe un program aflat în desfășurare.

# 9. PROGRAME

## 9.1 Tabelul programelor

### Programe de spălare

Program	Descrierea programului
<b>Programe de spălare</b>	
Eco 40-60	<b>Bumbac alb și bumbac colorat în culori rezistente.</b> Articole cu un grad normal de murdărie. Consumul de energie scade și durata programului de spălare este extinsă, asigurând rezultate bune la spălare.
Cottons	<b>Bumbac alb și colorat.</b> Articole cu un grad normal, ridicat și ușor de murdărie.
Synthetics	<b>Articole din țesătură sintetică sau mixtă.</b> Articole cu un grad normal de murdărie.
Delicates	<b>Țesături delicate cum ar fi acrilice, viscoză și țesături mixte care necesită o spălare mai delicată.</b> Articole cu un grad normal și ușor de murdărie.
Wool/Silk  	<b>Articole din lână care se pot spăla cu mașina, articole din lână care trebuie spălate manual și alte materiale cu simbolul «spălare manuală»<sup>1)</sup>.</b>
20 min. - 3kg	<b>Articole din bumbac și sintetice ușor murdare sau purtate o singură dată.</b>
Easy Iron	<b>Articole sintetice care necesită o spălare delicată.</b> Articole cu un grad normal și ușor de murdărie. <sup>2)</sup>

Program	Descrierea programului
---------	------------------------

Downing Jackets

Program special pentru **jachetă cu puf, pătură sintetică, pilotă, cuvertură** etc.

Outdoor

**i**  
Nu folosiți balsam de rufe și asigurați-vă că nu există reziduuri de balsam în dozatorul pentru detergent.

**Îmbrăcăminte pentru exterior, de protecție pentru activități tehnice, țesături pentru articole sportive, jachete impermeabile și cu materiale care asigură respirația corpului, jachete cu căptușeală detașabilă sau material izolator pe interior.** Încărcătura recomandată de rufe este 2.0 kg. Acest program poate fi folosit și ca ciclu de restabilire a proprietăților de respingere a apei, conceput special pentru tratarea hainelor care au un înveliș hidrofob. Pentru a efectua un ciclu de restabilire a proprietăților de respingere a apei, procedați după cum urmează:

- Turnați detergentul de spălare în compartimentul **II**.
- Turnați un agent special de restabilire a proprietăților de respingere a apei pentru țesătură în compartimentul sertarului pentru balsamul de rufe **⊗**.
- Reduceți încărcătura de rufe la 1.0 kg.

**i**  
Pentru a îmbunătăți și mai mult acțiunea agentului de restabilire a proprietăților de respingere a apei, uscați rufele într-un uscător la care ați ales programul de uscare Outdoor (dacă este disponibil și dacă eticheta de îngrijire a articolului de îmbrăcăminte permite uscarea automată).

Denim

**Haine din denim și jerseuri.** Murdărie normală. Acest program realizează o fază de clătire delicată, concepută pentru denim, care reduce atenuarea culorii și nu lasă reziduuri de detergent pudră pe fibre.

- 1) În timpul acestui ciclu, tamburul se rotește încet pentru a asigura o spălare delicată. Poate părea că tamburul nu se rotește sau nu se rotește corect, însă acest lucru este normal la acest program.
- 2) Pentru a reduce șifonarea, acest ciclu reglează temperatura apei și efectuează o fază delicată de spălare și centrifugare. Aparatul adaugă câteva clătiri.

**Temperatura programului, viteza maximă de centrifugare și încărcătura maximă**

Program	Temperatura im- plicită Interval de tempe- ratură	Viteza de centrifugare de referință Valori pentru viteza de centrifugare	Încărcătură maximă
<b>Programe de spălare</b>			
Eco 40-60	40 °C <sup>1)</sup>	1200 rpm 1200 rpm - 400 rpm	7.0 kg
Cottons	40 °C 95 °C - Rece	1200 rpm 1200 rpm - 400 rpm	7.0 kg

Program	Temperatura im- plicită Interval de tempe- ratură	Viteza de centrifugare de referință Valori pentru viteza de centrifugare	Încărcătură maximă
Synthetics	40 °C 60 °C - Rece	1200 rpm 1200 rpm - 400 rpm	3.0 kg
Delicates	30 °C 40 °C - Rece	1200 rpm 1200 rpm - 400 rpm	1.5 kg
Wool/Silk 	40 °C 40 °C - Rece	1200 rpm 1200 rpm - 400 rpm	1.5 kg
20 min. - 3kg	30 °C 40 °C - 30 °C	1200 rpm 1200 rpm - 400 rpm	3.0 kg
Easy Iron	30 °C 60 °C - Rece	800 rpm 800 rpm - 400 rpm	3.0 kg
Downing Jackets	40 °C 60 °C - Rece	800 rpm 800 rpm - 400 rpm	2.0 kg
Outdoor	30 °C 40 °C - Rece	1200 rpm 1200 rpm - 400 rpm	2.0 <b>2)</b> 1.0 <b>3)</b>
Denim	30 °C 40 °C - Rece	800 rpm 1200 rpm - 400 rpm	2.0 kg

**1)** Conform Regulamentului Comisiei UE 2019/2023, acest program la 40 °C poate spăla rufe din bumbac cu un grad normal de murdărie care se pot spăla la 40 °C sau 60 °C, împreună în cadrul aceluiași ciclu.















Pentru temperatura la care ajung rufe, durata programului și alte date, consultați capitolul „Valori de con-sum”.

Cele mai eficiente programe în ceea ce privește consumul de energie sunt, în general, acele programe care rulează la temperaturile cele mai scăzute și au durata mai mare.

**2)** kg Program de spălare.

**3)** kg Program de spălare și faza de impermeabilizare.

## Compatibilitatea opțiunilor programului

	Eco 40-60	Cottons	Synthetics	Delicates	Wool/Silk 	20 min. - 3kg	Easy Iron	Downing Jackets	Outdoor	Denim
Centrifugare 	■	■	■	■	■	■	■	■	■	■
Clătire oprită 	■	■	■	■	■		■		■	■
Super silențios 		■	■	■						■
Doar centrifugare 		■	■	■	■	■	■	■	■	■
Doar centrifugare 1) 		■	■	■	■	■	■	■	■	■
Pete 2) 		■	■				■			■
Prespălare 		■	■				■			
Clătire suplimentară 		■	■	■			■		■	■
Doar clătire 		■	■	■	■	■	■	■	■	■
Igienă 		■								
Economie de timp 3) 		■	■	■			■			
Pornire întârziată 	■	■	■	■	■	■	■	■	■	■
Soft Plus		■	■	■			■			■

1) Înainte de a seta această opțiune, selectați un program de spălare adecvat pentru articolele de îmbrăcăminte. Aparatul va realiza cel mai potrivit ciclu de centrifugare pentru protejarea articolelor dvs. de îmbrăcăminte (de ex. pentru articolele sintetice, selectați mai întâi programul de spălare Synthetics și după aceea opțiunea Doar centrifugare).

2) Această opțiune nu este disponibilă cu o temperatură mai mică de 40 °C.

3) Dacă setați cea mai mică durată, vă recomandăm să reduceți dimensiunea încărcăturii. Este posibil să încărcăți la maxim aparatul, însă rezultatele la spălare vor fi mai puțin satisfăcătoare.

### Detergenți adecvați pentru programele de spălare

Program	Pudră universală <sup>1)</sup>	Lichid universal	Lichid pentru rufe colorate	Articole delicate din lână	Special
Eco 40-60	▲	▲	▲	--	--

Program	Pudră univ- sală <sup>1)</sup>	Lichid univ- sal	Lichid pentru rufe colorate	Articole deli- cate din lână	Special
Cottons	▲	▲	▲	--	--
Synthetics	▲	▲	▲	--	--
Delicates	--	--	--	▲	▲
 Wool/Silk	--	--	--	▲	▲
20 min. - 3kg	--	▲	▲	--	--
Easy Iron	▲	▲	▲	--	--
Downing Jackets	--	--	--	▲	▲
Outdoor	--	--	--	▲	▲
Denim	--	--	▲	▲	▲

1) La o temperatură mai mare de 60 °C se recomandă utilizarea detergentului pudră.

▲ = Recomandat

-- = Nerecomandat

## 9.2 Woolmark Premium Wool Care - Blue



Ciclul de spălare al acestei mașini a fost aprobat și testat de The Woolmark Company pentru spălarea articolelor de îmbrăcăminte din lână care sunt etichetate cu „spălare manuală”, cu condiția ca articolele să fie spălate în conformitate cu instrucțiunile de pe eticheta articolului și cu cele ale producătorului acestei mașini de spălat rufe.

M1460

## 10. SETĂRI



### 10.1 Introducere





Când apăsați o combinație de taste, **nu înclinați** degetele în jos. Senzorii de sub butoane sunt sensibili și pot interfera cu selecția dvs.

### 10.2 Blocare acces copii

Cu această opțiune puteți împiedica copiii să se joace la panoul de comenzi.

- Pentru a **activa/dezactiva** această opțiune, atingeți simultan butoanele  și  până când indicatorul  se **aprinde/se stinge** pe afișaj. Puteți activa această opțiune:

- După ce atingeți butonul Start/Pauză  toate butoanele și discul selector pentru programe sunt dezactivate (cu excepția butonului Pornit/Oprit .
- Înainte de a atinge butonul Start/Pauză  aparatul nu poate fi pornit.



Aparatul păstrează selecția acestei opțiuni după ce îl opriți.

### 10.3 Semnalele acustice

Acest aparat este echipat cu mai multe semnale acustice care funcționează când:

- Activați aparatul (o melodie specială scurtă).
- Dezactivați aparatul (o melodie specială scurtă).
- Atingeți butoanele (sunet ca un clic).
- Faceți o selecție greșită (3 sunete scurte).
- Programul este finalizat (secvența de sunete timp de aproape 2 minute).
- Aparatul prezintă o defecțiune (secvența de sunete scurte timp de aproape 5 minute).

Pentru **dezactivarea/activarea** semnalelor acustice de la terminarea programului,



atingeți simultan butoanele   și  timp de aproximativ 6 secunde.



Dacă dezactivați semnalele acustice, acestea continuă să funcționeze atunci când aparatul are o defecțiune.

### 10.4 Permanent Clătire suplimentară



Cu această opțiune puteți avea permanent o clătire suplimentară atunci când setați un program nou.

- Pentru a **activa/dezactiva** această opțiune, atingeți simultan butonul   și  până când indicatorul butonului Clătire suplimentară **se aprinde/se stinge**.

### 10.5 Contor ore de funcționare

Este posibilă vizualizarea duratei totale de funcționare a aparatului în ore, începând de la prima pornire. Această valoare include

durata de funcționare a ciclurilor (nu include pauzele, timpul de pornire întârziat). Pentru a vizualiza această valoare, procedați după cum urmează:



1. Porniți aparatul apăsând butonul Pornit/Oprit.
2. Rotiți butonul pentru programe la programul Eco 40-60 (prima poziție în sens orar).
3. Țineți apăstate butoanele   și  timp de câteva secunde (în decurs de 10 secunde de la pornire. După aceste 10 secunde, combinația de butoane activează și dezactivează semnalele acustice).
4. După 3 secunde, pe afișaj va fi apărarea numărului total de ore de funcționare al aparatului: ex., 1276 ore, afișajul prezintă textul Hr timp de 2 secunde, 12 (mii și sute) pentru 2 secunde și 76 (zeci și unități).



Dacă procedura nu funcționează (din cauza expirării timpului, a poziției greșite a discului selector de programe sau a combinației greșite de taste), opriți aparatul și repetați secvența de la început.

### 10.6 Resetare

Această funcție permite restabilirea opțiunilor implicite din fabrică. Pentru a **activa** această opțiune, urmați pașii de mai jos:

1. Porniți aparatul apăsând butonul Pornit/Oprit.
2. Rotiți butonul pentru programe la programul Synthetics (a treia poziție în sens orar).
3. Țineți apăstate butoanele   și  timp de câteva secunde (în decurs de 10 secunde de la pornire. După aceste 10 secunde, combinația de butoane activează și dezactivează semnalele acustice).
4. Afișajul va indica — — — timp de circa 5 secunde.



Dacă procedura nu funcționează (din cauza expirării timpului, a poziției greșite a discului selector de programe sau a combinației greșite de taste), opriți aparatul și repetați secvența de la început.

## 11. ÎNAINTE DE PRIMA UTILIZARE

1. Asigurați-vă că alimentarea electrică trebuie este disponibilă și robinetul cu apă este deschis.
2. Turnați 2 litri de apă în compartimentul pentru detergent marcat cu 2.  
Această acțiune activează sistemul de evacuare.
3. Turnați o mică cantitate de detergent în compartimentul marcat cu 2.
4. Selectați și porniți un program pentru articole din bumbac, la cea mai înaltă temperatură, fără rufe în tambur.  
Astfel este eliminată eventuala murdărie acumulată pe cuvă și tambur.

## 12. UTILIZAREA ZILNICĂ

### AVERTISMENT!

Consultați capitolele privind siguranța.

### 12.1 Activarea aparatului

1. Conectați ștecherul în priză.
2. Deschideți robinetul de apă.
3. Apăsăți butonul Pornit/Oprit  timp de câteva secunde pentru a activa aparatul.  
Se aude o melodie scurtă. Aparatul propune automat un program implicit. Indicatorul corespunzător se aprinde.

Afișajul prezintă durata programului, durata ciclului Eco 40-60,, încărcătura maximă, temperatura implicită, viteza implicită de centrifugare și indicatorii fazelor care alcătuiesc programul.

### 12.2 Încărcarea rufelor

- Deschideți ușa aparatului.
- Scuturați rufele înainte de a le introduce în aparat.
- Introduceți rufele în tambur, câte un articol pe rând.

Asigurați-vă că nu introduceți prea multe rufe în tambur.

- Închideți ușa bine.

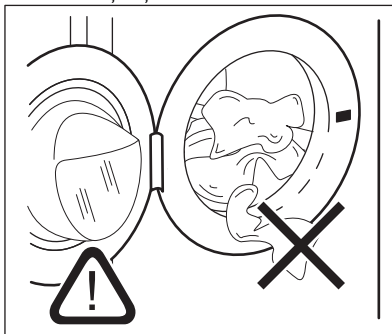

### ATENȚIE!

- Asigurați-vă că nu rămân rufe între garnitură și ușă. Există riscul de scurgere a apei sau de deteriorare a rufelor.
- Spălarea petelor foarte uleioase și grase sau utilizarea parfumurilor poate deteriora piesele din cauciuc ale aparatului.

## 12.3 Utilizarea detergentului și a aditivilor

1. Măsurați cantitatea de detergent și de balsam de rufe.
2. Puneți detergentul și balsamul de rufe în compartimente.
3. Închideți cu atenție sertarul pentru detergent

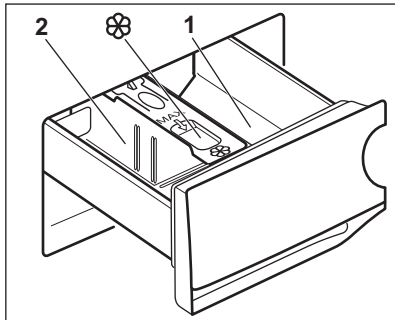

### ⚠ ATENȚIE!

Utilizați doar detergenți specificați pentru mașina de spălat rufe.



Respectați întotdeauna instrucțiunile de pe ambalajul detergenților.

- |   |  |
|---|--|
| 1 | Compartimentul detergentului pentru faza de pre-spălare sau programul de înmuiere (dacă este disponibil). Adăugați detergentul pentru prespălare și înmuiere înainte de începerea programului. |
| 2 | Compartimentul pentru detergent pentru faza de spălare. Dacă folosiți un detergent lichid, adăugați-l chiar înainte de începerea programului.  |



Compartimentul pentru aditivi lichizi (balsam de rufe, apret). Introduceți produsul în compartiment înainte de începerea programului.

După un ciclu de spălare, dacă este necesar, eliminați eventualele reziduuri de detergent din dozatorul pentru detergent.

## 12.4 Schimbarea poziției separatorului de detergent

1. Scoateți în afară dozatorul pentru detergent. Poziția A a separatorului de

detergent este **pentru detergentul pudră** (setare din fabrică).

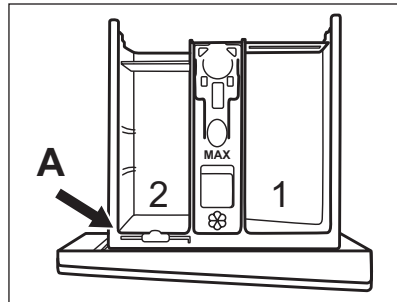

2. Pentru a folosi și detergent/aditiv lichid sau înălbitor: Scoateți separatorul de detergent din poziția A și introduceți-l în poziția B.

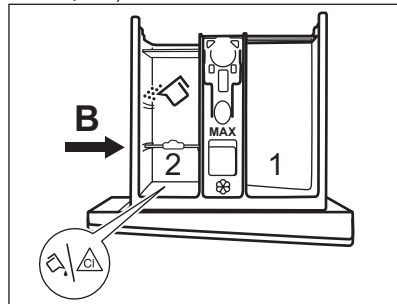

Poziția B a separatorului de detergent este pentru detergent pudră în compartimentul din spate și pentru detergent/aditiv lichid sau înălbitor în compartimentul din față.

3. Pentru a utiliza doar detergent lichid: Introduceți separatorul de detergent în poziția C.

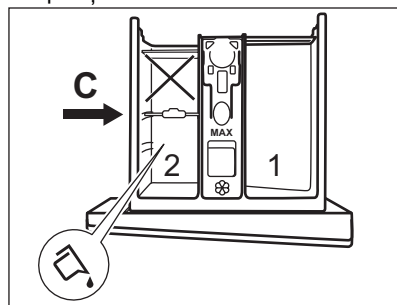

- Nu utilizați detergenți lichizi denși sau gelatinoși.

- Nu depășiți doza maximă de detergent lichid.
- Nu selectați faza de prespălare.
- Nu selectați funcția de pornire cu întârziere.

4. Măsurați detergentul și balsamul de rufe și închideți cu atenție dozatorul pentru detergent.

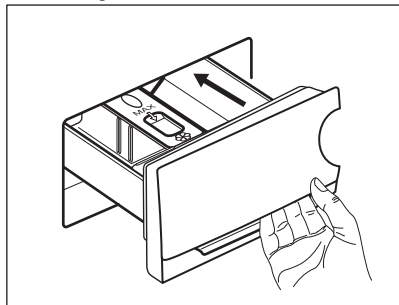

Asigurați-vă că separatorul de detergent este introdus corect și că nu creează un blocaj atunci când închideți sertarul.

## 12.5 Setarea unui program

1. Rotiți discul selector pentru programe pentru a seta programul de spălare dorit. Se aprinde indicatorul programului corespunzător.

Eco 40-60 este programul implicit propus atunci când aparatul este pornit, cel la care se referă informațiile de pe eticheta energetică.

Indicatorul butonului Start/Pauză  se aprinde intermitent.

Afișajul prezintă încărcătura maximă declarată pentru program, temperatura implicită, viteza implicită de centrifugare, indicatorii fazei de spălare (dacă sunt disponibili) și o durată aproximativă a programului.

2. Pentru modificarea temperaturii și/sau a vitezei de centrifugare, atingeți butoanele corespunzătoare.
3. Dacă se dorește, setați una sau mai multe opțiuni atingând butoanele corespunzătoare. Indicatorii respectivi se aprind pe afișaj și informațiile prezentate se schimbă corespunzător.



Dacă o selecție **nu este posibilă**, nu se aprinde niciun indicator și este emis un semnal acustic.

## 12.6 Pornirea unui program

Pentru a porni programul, atingeți butonul Start/Pauză .

Indicatorul corespunzător nu se mai aprinde intermitent și rămâne pornit.

Pe afișaj se aprinde intermitent indicatorul fazei aflate în derulare.

Programul pornește, ușa este blocată. Pe afișaj apare indicatorul .



Pompa de evacuare poate intra în funcțiune pentru scurt timp înainte ca aparatul să se umple cu apă.

## 12.7 Pornirea unui program cu ajutorul pornirii cu întârziere

1. Atingeți butonul Pornire întârziată în mod repetat până când afișajul indică întârzierea dorită. Indicatorul  se aprinde.
2. Atingeți butonul Start/Pauză. Aparatul pornește numărătoarea inversă pentru pornirea cu întârziere. Atunci când numărătoarea inversă se încheie, programul pornește.



Estimarea PROSENSE începe la finalul numărătorii inverse.

## Anularea pornirii cu întârziere după începerea numărătorii inverse

Pentru a anula pornirea cu întârziere:

1. Atingeți butonul Start/Pauză pentru pune aparatul în pauză. Indicatorul aferent se aprinde intermitent.
2. Atingeți butonul Pornire întârziată în mod repetat până când afișajul indică .
3. Pentru a porni programul imediat, atingeți din nou butonul Start/Pauză.

## Modificarea pornirii cu întârziere după începerea numărătorii inverse



Pentru a modifica pornirea cu întârziere:



1. Atingeți butonul Start/Pauză pentru pune aparatul în pauză. Indicatorul aferent se aprinde intermitent.
2. Atingeți butonul Pornire întârziată în mod repetat până când afișajul indică întârzierea dorită.
3. Pentru a porni o nouă numărătoare inversă, atingeți din nou butonul Start/Pauză.

## 12.8 Detectarea încărcăturii cu ProSense



Durata programului de pe afișaj corespunde cu o **încărcătură medie/ridicată**.

După ce atingeți butonul Start/Pauză , indicatorul pentru încărcătura maximă declarată se stinge, indicatorul  clipește, ProSense începe detectarea încărcăturii cu rufe:

1. Aparatul detectează încărcătura în primele 30 de secunde: indicatorul **kg** și punctele temporale  clipește, iar tamburul se rotește pentru scurt timp.
2. La sfârșitul detectării încărcăturii, indicatorul **kg** se stinge și punctele temporale  se opresc din clipit. Durata programului va fi ajustată corespunzător și poate crește sau scădea. După alte 30 de secunde, începe alimentarea cu apă.

La terminarea detectării încărcăturii, **în cazul supraîncărcării tamburului**, indicatorul **MAX** clipește pe afișaj:

În acest caz, timp de 30 de secunde, este posibilă punerea în pauză a aparatului și se pot scoate hainele în exces.

După ce ați scos hainele în exces, atingeți butonul Start/Pauză  pentru a porni din nou programul. Faza ProSense se poate repeta de până la trei ori (vedeți punctul 1).

**Important!** Dacă cantitatea de rufe nu este redusă, programul de spălare începe oricum, chiar și supraîncărcat. În acest caz, nu va mai fi posibilă garantarea celor mai bune rezultate la spălare.



- La 20 de minute după pornirea programului, durata programului poate fi ajustată din nou în funcție de capacitatea de absorbție a apei în țesături.
- Detectarea ProSense este realizată doar la programele complete de spălare (fără selectarea omiterii de faze).
- Funcția ProSense nu este disponibilă pentru unele programe cu cicluri scurte și fără faza de spălare.
- Aparatul poate emite un semnal sonor dublu pentru a indica supraîncărcarea sau încărcătura distribuită neuniform. Se aude melodia dacă semnalele acustice nu sunt dezactivate.

## 12.9 Indicatoare de fază a programului

Când programul pornește, indicatorul fazei aflate în desfășurare clipește și ceilalți indicatori de fază sunt aprinși continuu.

De ex. faza de spălare sau pre-spălare este



în desfășurare:

Când faza se termină, indicatorul relevant se oprește din clipit și este aprins continuu. Indicatorul fazei următoare începe să clipească.

De ex. faza de clătire este în desfășurare:





## 12.10 Înteruperea unui program și modificarea opțiunilor

Când programul este în desfășurare puteți modifica **doar unele** opțiuni:

1. Atingeți butonul Start/Pauză . Indicatorul aferent se aprinde intermitent.
2. Modificați opțiunile. Informațiile indicate pe afișaj se modifică corespunzător.

3. Atingeți din nou butonul Start/Pauză . Programul de spălare este reluat.

## 12.11 Anularea unui program aflat în derulare

1. Pentru a anula un program și a dezactiva aparatul, apăsați butonul Pornit/Oprit .
2. Pentru a activa aparatul apăsați din nou butonul Pornit/Oprit .

Acum puteți selecta un alt program de spălare.





Dacă faza ProSense este deja realizată și alimentarea cu apă a început deja, noul program începe **fără a repeta faza ProSense**. Apa și detergentul nu sunt evacuate pentru a evita risipa. Afișajul indică durata maximă a programului, actualizând-o la aproximativ 20 de minute după ce a început noul program.

## 12.12 Deschiderea ușii - Adăugarea articolelor de îmbrăcăminte

În timpul funcționării unui program sau a pornirii cu întârziere, ușa aparatului este blocată.



Dacă temperatura și nivelul apei din tambur sunt prea mari și/sau tamburul încă se învârte, nu puteți deschide ușa.

1. Atingeți butonul Start/Pauză . Pe afișaj se stinge indicatorul corespunzător pentru ușa blocată.
2. Deschideți ușa aparatului. Dacă este necesar, adăugați sau eliminați articole.
3. Închideți ușa și atingeți butonul Start/Pauză .

Programul sau pornirea cu întârziere continuă.

4. Ușa poate fi deschisă atunci când programul este finalizat sau setați programul/opțiunea de centrifugare sau evacuare și apăsați după aceea butonul Start/Pauză .

## 12.13 Încheierea programului

Când programul s-a încheiat, aparatul se oprește automat. Semnalele acustice pornesc (dacă sunt active).

Pe afișaj, toți indicatorii fazei de spălare rămân aprinși continuu și zona de timp indică .

Indicatorul butonului Start/Pauză  se stinge.

Ușa de deblochează și indicatorul  se stinge.

1. Pentru a dezactiva aparatul, apăsați butonul Pornit/Oprit .

După cinci minute de la încheierea programului, funcția de economisire a energiei dezactivează automat aparatul.









Când activați din nou aparatul, acesta propune Eco 40-60 ca program implicit. Rotiți discul selector pentru programe pentru a seta un ciclu nou.

2. Scoateți rufele din aparat.
3. Verificați dacă tamburul este gol.
4. Țineți ușa și dozatorul pentru detergent întredeschise ușor pentru a preveni formarea mușgaiului și a mirosurilor.
5. Închideți robinetul de apă.



## 12.14 Evacuarea apei după terminarea ciclului



Dacă ați ales un program sau o opțiune care nu golește apa de la ultima clătire, programul este finalizat, însă:



- Afișajul prezintă indicatorul , indicatorul opțiunii  sau  și indicatorul ușă blocată . Indicatorul fazei aflate în desfășurare  se aprinde intermitent.
- Tamburul încă se rotește la intervale regulate pentru a preveni șifonarea rufelor.
- Ușa rămâne blocată.
- Trebuie să evacuați apa pentru a deschide ușa:

1. Dacă este necesar, atingeți butonul Centrifugare  pentru a reduce viteza de centrifugare propusă de aparat.

## 2. Atingeți butonul Start/Pauză

- Dacă ați setat , aparatul evacuează apa și centrifughează.
- Dacă ați setat , aparatul doar evacuează apa.

Indicatorul opțiunii  sau  se stinge, în timp ce indicatorul  clipește, după care se stinge.



3. Atunci când se termină programul și indicatorul ușa blocată  se stinge, puteți deschide ușa.
4. Apăsăți butonul Pornit/Oprit  câteva secunde pentru dezactiva aparatul.



În orice situație, aparatul golește apa automat după aproximativ 18 ore.

## 12.15 Opțiunea Repaus

Funcția Repaus dezactivează automat aparatul pentru a reduce consumul de energie dacă:

- Nu utilizați aparatul timp de 5 minute înainte de a atinge butonul Start/Pauză .  
Pentru a reactiva aparatul apăsați butonul Pornit/Oprit .
- După 5 minute de la finalizarea programului de spălare.  
Pentru a reactiva aparatul apăsați butonul Pornit/Oprit .  
Aparatul propune Eco 40-60 ca program implicit.  
Rotiți discul selector pentru programe pentru a seta un ciclu nou.



Dacă setați un program sau o opțiune care se termină cu apă în tambur, funcția Repaus **nu dezactivează** aparatul pentru a vă reaminti să evacuați apa.

## 13. INFORMAȚII ȘI SFATURI

### AVERTISMENT!

Consultați capitolele privind siguranța.

### 13.1 Încărcătura de rufe

- Împărțiți rufele în: albe, colorate, sintetice, delicate și lână.
  - Respectați instrucțiunile de spălare de pe etichetele rufelor.
  - Nu spălați articole albe și colorate împreună.
  - Unele articole colorate se pot decolora la prima spălare. Recomandăm ca primele spălări ale acestora să fie făcute separat.
  - Țesăturile cu mai multe straturi, articolele din lână și cele cu imprimeuri trebuie întoarse pe dos.
  - Pre-tratați petele dificile.
  - Articolele cu pete dificile trebuie spălate cu un detergent special.
  - Aveți grijă cu perdelele. Scoateți inelele și puneți perdelele într-un săculeț de spălare sau într-o față de pernă.
- O încărcătură foarte mică poate provoca probleme de echilibru în timpul fazei de centrifugare cauzând o vibrare excesivă. Dacă se întâmplă acest lucru:
    - a. Întrerupeți programul și deschideți ușa (consultați capitolul „Utilizarea zilnică”);
    - b. redistribuiți manual încărcătura pentru ca articolele să fie așezate uniform prin cuvă;
    - c. apăsați butonul Start/Pauză. Faza de centrifugare continuă.
  - Închideți nasturii fețelor de pernă, închideți fermoarele, găicile și capsele. Legați curelele, cordoanele, șireturile, fundele și toate articolele libere.
  - Nu spălați rufe fără tivuri sau cu tăieturi. Folosiți o plasă de spălare pentru a spăla articolele mici și/sau delicate (de ex. sutiene fără sârmă, curele, colanți, șireturi, funde, etc.).

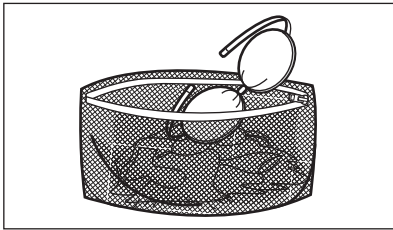

- Goliți buzunarele și depliați articolele.

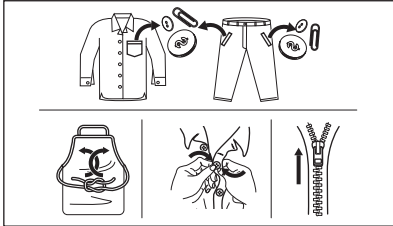

### 13.2 Petele persistente

În cazul anumitor pete, apa și detergentul nu sunt suficiente.

Recomandăm pre-tratarea acestor pete înainte de introducerea articolelor în aparat.

Sunt disponibile substanțe speciale pentru îndepărtarea petelor. Folosiți substanța specială pentru îndepărtarea petelor, corespunzătoare tipului de pată și țesăturii.

### 13.3 Tipul detergentului și cantitatea

Alegerea detergentului și utilizarea cantităților corecte afectează nu numai performanța la spălare, ci ajută și la evitarea risipei și protejarea mediului:

- Utilizați numai detergenți și alte tratamente produse special pentru utilizarea într-o mașină de spălat rufe. În primul rând, respectați aceste reguli generale:
  - detergenți pudră (și tablete și detergenți cu o singură doză) pentru toate tipurile de materiale, cu excepția celor delicate. Alegeți detergenții pudră care conțin înălbitor pentru rufe albe și substanțe de igienizare a rufelor,
  - detergenți lichizi (și detergenți cu o singură doză), de preferat pentru programe de spălare la temperatură

joasă (max. 60°C) pentru toate tipurile de țesături sau cei speciali, numai pentru lână.

- Alegerea și cantitatea detergentului depind de: tipul de țesătură (delicate, lână, bumbac etc.), culoarea hainelor, dimensiunea încărcăturii, gradul de murdărie, temperatura de spălare și duritatea apei folosite.
- Respectați instrucțiunile pe care le găsiți pe ambalajul detergenților sau al altor tratamente fără a depăși nivelul maxim indicat (**MAX**).
- Nu amestecați tipuri diferite de detergenți.
- Folosiți mai puțin detergent dacă:
  - spălați o încărcătură mică,
  - durata programului a fost redusă cu butonul Reglare durată.
  - rufe sunt puțin murdare,
  - apar cantități mari de spumă în timpul spălării.
- Când utilizați tablete sau capsule de detergent, puneți-le întotdeauna în interiorul tamburului, nu în dozatorul pentru detergent și urmați recomandările producătorului.

#### O cantitate insuficientă de detergent poate rezulta în:

- rezultate nesatisfăcătoare la spălare,
- încărcătura de rufe devine gri,
- haine unsuroase,
- mucegai în aparat.

#### O cantitate excesivă de detergent poate rezulta în:

- formarea de spumă,
- reducerea efectului spălării,
- clătire inadecvată,
- un impact mai mare asupra mediului.

### 13.4 Recomandări ecologice

Pentru a economisi apă și energie și pentru a contribui la protejarea mediului înconjurător, vă recomandăm să respectați aceste indicații:

- Încărcarea aparatului la **capacitatea maximă indicată pentru fiecare program ajută la reducerea consumului de energie și apă.**
- Cu o pre-tratare corespunzătoare, petele și murdăria limitată pot fi îndepărtate; astfel, rufe pot fi spălate la temperatură mai joasă.

- Pentru a folosi cantitatea corectă de detergent, consultați cantitățile sugerate de producătorul detergentului și verificați duritatea apei din sistemul de alimentare cu apă a locuinței. Consultați „Duritatea apei”.
- Setați **turația maximă de centrifugare posibilă** pentru programul de spălare selectat **înainte de a vă usca rufele într-un uscător**. Astfel se va economisi energie pe durata uscării!

### 13.5 Duritate apă

Dacă apa din zona dvs. este dură sau medie, vă recomandăm să folosiți un dedurizator de apă pentru mașinile de spălat rufe.

În zonele în care apa are o duritate redusă, nu este necesar să folosiți un dedurizator de apă.

Pentru a afla duritatea apei din zona în care vă aflați, adresați-vă furnizorului de apă local.

Folosiți o cantitate corectă pentru dedurizatorul apei. Respectați instrucțiunile de pe ambalajul produsului.

## 14. ÎNGRIJIREA ȘI CURĂȚAREA

### **AVERTISMENT!**

Consultați capitolele privind siguranța.

### 14.1 Programul de curățare periodică

**Curățarea periodică ajută la extinderea duratei de viață a aparatului.**

După fiecare ciclu, țineți ușa și dozatorul pentru detergent întredeschisă pentru a asigura circulația aerului și uscați umiditatea în interiorul aparatului: acest lucru previne formarea mușgaiului și a mirosurilor.

Dacă aparatul nu este utilizat pe o perioadă mai lungă de timp: închideți robinetul de apă și scoateți din priză aparatul.

#### Programul orientativ de curățare periodică:

Decalcifiere	De două ori pe an
Spălarea de întreținere	O dată pe lună
Curățarea garniturii ușii	La fiecare două luni
Curățarea tamburului	La fiecare două luni
Curățarea dozatorului pentru detergent	La fiecare două luni
Curățarea furtunului de alimentare cu apă și a filtrului robinetului	De două ori pe an

Următoarele paragrafe explică modul în care se curăță fiecare piesă.

### 14.2 Îndepărtarea obiectelor străine



Înainte de a rula ciclul, asigurați-vă că buzunarele sunt goale și toate elementele libere sunt legate. Consultați „Încărcătura de rufe” din „Informații și sfaturi”.

### 14.3 Curățarea exterioară

Curățați aparatul numai cu săpun delicat și apă caldă. Uscați complet toate suprafețele.

Nu folosiți bureți abrazivi sau orice material care produce zgârieturi.

#### **ATENȚIE!**

Nu folosiți alcool, solvenți sau produse chimice.

#### **ATENȚIE!**

Nu curățați suprafețele metalice cu detergent pe bază de clor.

## 14.4 Decalcifiere



Dacă apa din zona dvs. este dură sau medie, vă recomandăm să folosiți un dedurizator de apă pentru mașinile de spălat rufe.

Examinați regulat tamburul pentru a verifica dacă există depuneri de calcar.

Detergenții obișnuiți conțin deja agenți de dedurizare a apei, însă se recomandă ca ocazional să rulați un ciclu cu tamburul gol și un produs de decalcifiere.



Respectați întotdeauna instrucțiunile de pe ambalajul produsului.

## 14.5 Spălarea de întreținere

Utilizarea repetată și prelungită de programe cu temperatură scăzută poate produce depuneri de detergenți, reziduuri de scame, creșterea de bacterii în interiorul tamburului și cuvei. Aceasta poate produce mirosuri neplăcute și mucegai.

Pentru a elimina aceste depuneri și igieniza partea internă a aparatului, rulați regulat o spălare de întreținere (cel puțin o dată pe lună):

1. Scoateți toate rufe din tambur.
2. Rulați un program pentru bumbac la cea mai ridicată temperatură și cu o cantitate redusă de detergent pudră sau, dacă este disponibil, rulați programul Machine Clean.

## 14.6 Garnitura ușii

Acest aparat este dotat cu un **sistem de auto-curățare a evacuării**, care permite evacuarea împreună cu apa a scamelor mici care cad de pe haine. Examinați garnitura în mod regulat. Monezile, nasturii și alte obiecte mici pot fi recuperate la finalul ciclului.

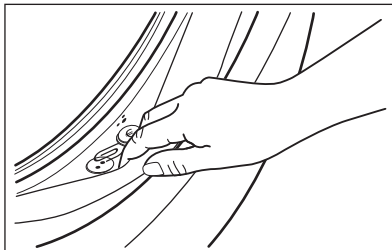

Curățați-o atunci când este necesar folosind un agent de curățare tip cremă cu amoniac fără a zgăria suprafața garniturii.



Respectați întotdeauna instrucțiunile de pe ambalajul produsului.

## 14.7 Curățarea tamburului

Verificați regulat tamburul pentru a preveni formarea de depozite nedorite.

Pe tambur se pot forma depozite de rugină datorită corpurilor străine care ruginesc în timpul spălării sau datorită apei de la robinet, dacă aceasta conține fier.

Curățați tamburul cu produse speciale pentru oțel inoxidabil.



Respectați întotdeauna instrucțiunile de pe ambalajul produsului. Nu curățați tamburul cu substanțe acide pentru îndepărtarea calcarului, produse abrazivi care conțin clor sau bureți de sârmă.

Pentru o curățare completă:

1. Curățați tamburul cu produse speciale pentru oțel inoxidabil.



Respectați întotdeauna instrucțiunile de pe ambalajul produsului.

2. Rulați un program scurt pentru bumbac la cea mai ridicată temperatură, cu tamburul gol și cu o cantitate redusă de detergent pudră sau, dacă este disponibil, rulați programul Machine Clean.

## 14.8 Curățarea dozatorului pentru detergent

Pentru a împiedica eventualele depuneri de detergent uscat sau de resturi de balsam de rufe și/sau formarea de mușcari în sertarul dozatorului pentru detergent, rulați din când în când următoarea procedură de curățare:

1. Deschideți sertarul. Apăsăți opritorul în jos, ca în imagine, și scoateți-l în afară.

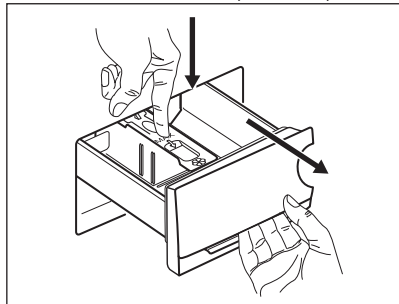

2. Scoateți partea superioară a compartimentului de aditivi pentru a ajuta la curățenie. Asigurați-vă că ați îndepărtat toate reziduurile de detergent din partea superioară și inferioară a adânciturii. Folosiți o perie mică pentru a curăța adâncitura.

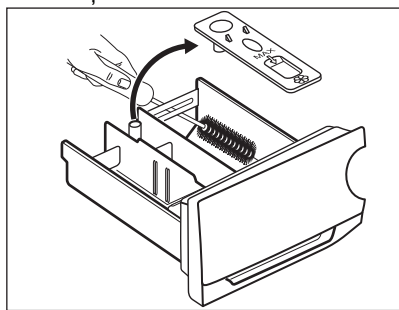

3. Spălați sertarul pentru detergent sub jet de apă caldă pentru a îndepărta toate urmele de detergent. După curățare, puneți la loc partea de sus.

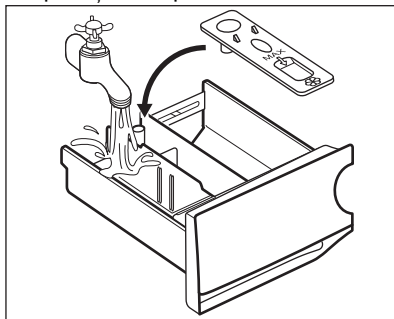

4. Introduceți sertarul detergentului pe șinele de ghidaj și închideți-l. Rulați programul de clătire fără nicio haină în tambur.

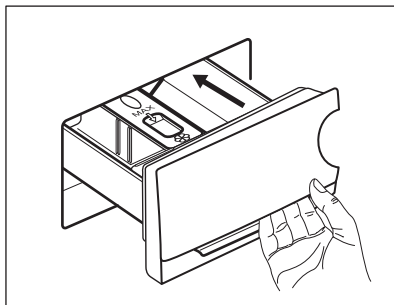

## 14.9 Curățarea pompei de evacuare

Verificați regulat filtrul pompei de evacuare pentru vă asigura că este curat.

Curățați pompa de evacuare dacă:

- Aparatul nu evacuează apa.
- Tamburul nu se rotește.
- Aparatul face un zgomot neobișnuit din cauza blocării pompei de evacuare.
- Afișajul indică codul de alarmă **E20**

**⚠ AVERTISMENT!**

- Scoateți ștecherul din priza de perete.
- Nu scoateți filtrul în timpul funcționării aparatului.
- Nu curățați pompa dacă apa din aparat este fierbinte. Așteptați să se răcească apa.
- Repetați Pasul 3 de câteva ori prin închiderea și deschiderea supapei până când apa nu mai curge.

Țineți întotdeauna o cârpă la îndemână pentru a șterge apa care se scurge la scoaterea filtrului.

**Procedați astfel pentru a curăța pompa:**

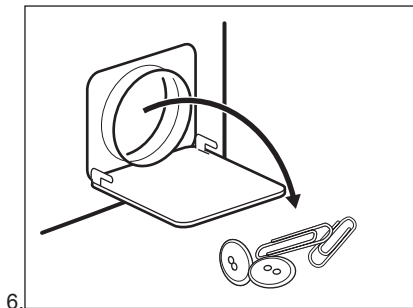
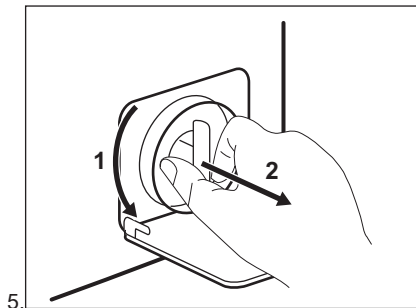
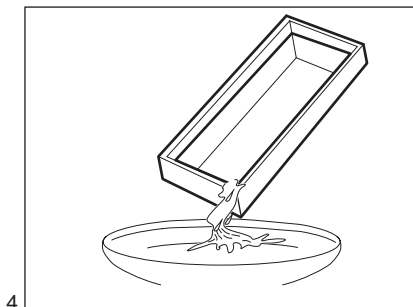
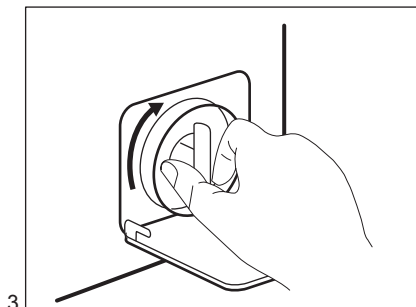
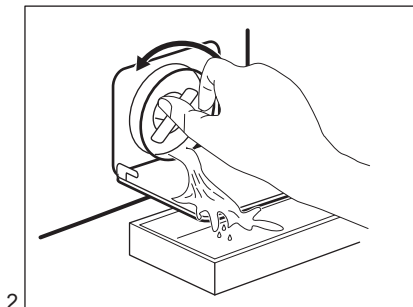
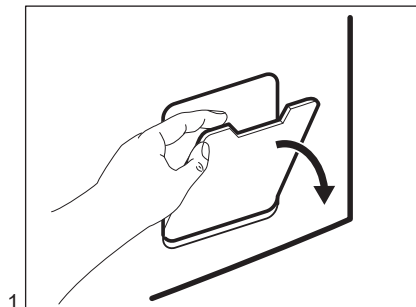

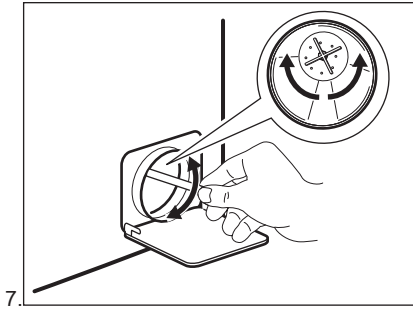

7.

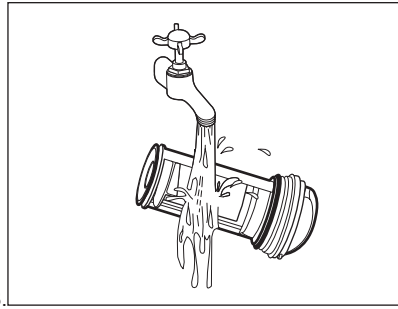

8.

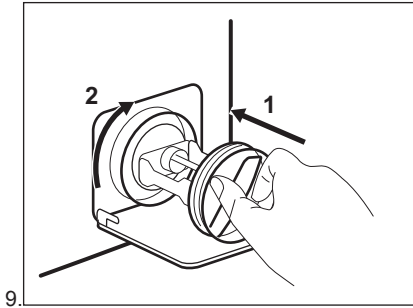

9.

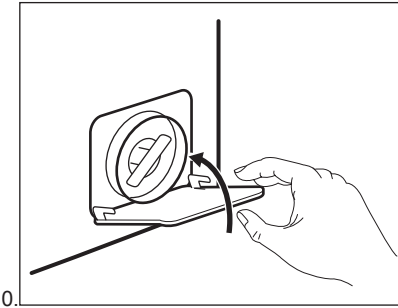

10.

### **⚠ AVERTISMENT!**

Asigurați-vă că elicea pompei se poate roti. Dacă nu se rotește, adresați-vă Centrului de service autorizat. Pentru a preveni scurgerile, filtrul trebuie, de asemenea, strâns în mod corect.

Atunci când evacuați apa prin procedura de evacuare de urgență, trebuie să activați din nou sistemul de evacuare:

1. Puneți 2 litri de apă în compartimentul principal de spălare al dozatorului pentru detergent.
2. Porniți programul pentru a evacua apa.

### **14.10 Curățarea furtunului de alimentare cu apă și a filtrului robinetului**

Se recomandă curățarea ocazională a ambelor filtre din furtunul de alimentare și supapă pentru a îndepărta toate depunerile colectate în timp:

1. Desfaceți furtunul de alimentare de la robinet și curățați filtrul.

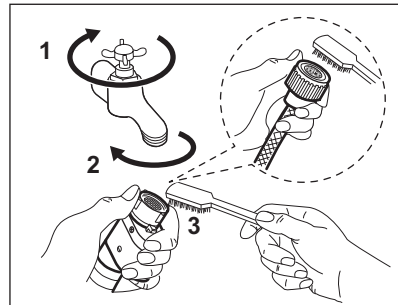

2. Desfaceți furtunul de alimentare de la aparat prin slăbirea piuliței.

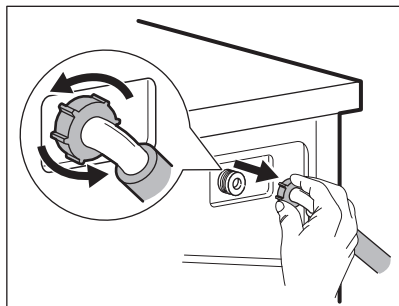

3. Curățați cu o periuță de dinți filtrul supapei din spatele aparatului.

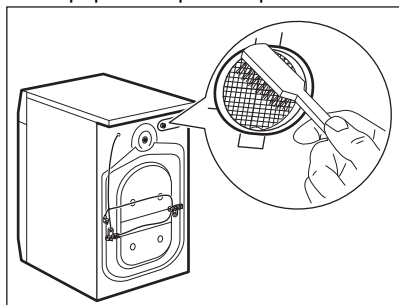

4. Când reconectați furtunul la spatele aparatului, rotiți-l spre stânga sau dreapta (nu în poziție verticală) în funcție de poziția robinetului de apă.

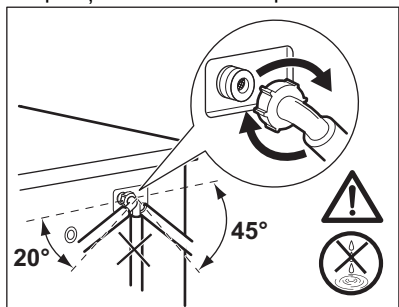

## 14.11 Evacuarea de urgență

Dacă aparatul nu poate evacua apa, realizați procedura descrisă în paragraful „Curățarea pompei de evacuare”. Dacă este necesar, curățați pompa.

Atunci când evacuați apa prin procedura de evacuare de urgență, trebuie să activați din nou sistemul de evacuare:

1. Turnați 2 litri de apă în compartimentul principal de spălare al dozatorului pentru detergent.
2. Porniți programul pentru a evacua apa.

## 14.12 Măsurile de precauție împotriva înghețului

Dacă aparatul este instalat într-o zonă unde temperatura poate coborî în jur de 0°C sau mai jos, eliminați apa rămasă în furtunul de alimentare și din pompa de evacuare.

1. Scoateți ștecherul din priză.
2. Închideți robinetul de apă.
3. Puneți cele două capete ale furtunului de alimentare într-un recipient și lăsați apa să se scurgă din furtun.
4. Goliți pompa de evacuare. Consultați procedura de evacuare de urgență.
5. Când pompa de drenare este goală, montați la loc furtunul de alimentare cu apă.

### ⚠ AVERTISMENT!

Înainte de a reutiliza aparatul, verificați dacă temperatura este mai mare de 0°C. Producătorul nu este responsabil de daunele provocate de temperaturi reduse.

## 15. DEPANARE

### ⚠ AVERTISMENT!

Consultați capitolele privind siguranța.

## 15.1 Coduri de alarmă și posibile defecțiuni

Aparatul nu pornește sau se oprește în timpul funcționării. Mai întâi încercați să găsiți o soluție la problemă (consultați tabelul).

### **AVERTISMENT!**

Dezactivați aparatul înainte de a efectua orice verificare.

**În cazul anumitor probleme, ecranul afișează un cod de alarmă, iar butonul Start/Pauză  poate clipi în continuu:**

Problemă	Soluție posibilă
<b>E 10</b> Aparatul nu se alimentează corect cu apă.	<ul style="list-style-type: none"><li>• Verificați dacă robinetul de apă este deschis.</li><li>• Verificați dacă presiunea de la rețeaua de alimentare cu apă nu este prea mică. Pentru această informație, contactați compania locală de furnizare a apei.</li><li>• Verificați dacă robinetul de apă este înfundat.</li><li>• Verificați dacă furtunul de alimentare este răsucit, deteriorat sau îndoit.</li><li>• Verificați dacă racordul furtunului de alimentare cu apă este realizat corect.</li><li>• Verificați dacă filtrul furtunului de alimentare și filtrul supapei nu sunt înfundate. Consultați capitolul „Îngrijirea și curățarea”.</li></ul>
<b>E 20</b> Aparatul nu evacuează apa.	<ul style="list-style-type: none"><li>• Verificați dacă scurgerea chiuvetei este înfundată.</li><li>• Verificați dacă furtunul de evacuare este răsucit sau îndoit.</li><li>• Verificați dacă filtrul de evacuare este înfundat. Dacă este necesar, curățați filtrul. Consultați capitolul „Îngrijirea și curățarea”.</li><li>• Verificați dacă racordul furtunului de evacuare este realizat corect.</li><li>• Setați un program de evacuare dacă ați setat un program fără faza de evacuare.</li><li>• Setați un program de evacuare dacă ați setat o opțiune care se termină cu apă în cuvă.</li></ul>
<b>E 40</b> Ușa aparatului este deschisă sau nu este închisă corect.	<ul style="list-style-type: none"><li>• Asigurați-vă că ușa este închisă corespunzător.</li></ul>
<b>E 9 1</b> Defect intern. Nu există comunicare între elementele electronice ale aparatului.	<ul style="list-style-type: none"><li>• Programul nu s-a terminat adecvat sau aparatul s-a oprit prea devreme. Stingeți și porniți din nou aparatul.</li><li>• Dacă codul de alarmă apare din nou, contactați Centrul de service autorizat.</li></ul>
<b>E H0</b> Sursa de alimentare nu este stabilă.	<ul style="list-style-type: none"><li>• Așteptați stabilizarea sursei de alimentare.</li></ul>

Dacă afișajul prezintă alte coduri de alarmă, dezactivați și activați aparatul. Dacă problema continuă să apară, contactați Centrul de service autorizat. În cazul altor probleme cu mașina de spălat, consultați tabelul de mai jos pentru posibile soluții.

Problemă	Soluție posibilă
Programul nu pornește.	<ul style="list-style-type: none"> <li>• Verificați dacă ștecherul este introdus în priză.</li> <li>• Verificați dacă ușa aparatului este închisă.</li> <li>• Verificați dacă există o siguranță arsă în tabloul de siguranțe.</li> <li>• Asigurați-vă că ați atins Start/Pauză .</li> <li>• Dacă este setată pornirea cu întârziere, anulați setarea sau așteptați terminarea numărării inverse.</li> <li>• Dezactivați funcția Blocare acces copii dacă este pornită.</li> <li>• Verificați poziția butonului de selectare de la programul selectat.</li> </ul>
Aparatul se umple cu apă și o evacuează imediat.	<ul style="list-style-type: none"> <li>• Verificați dacă furtunul de evacuare este în poziția corectă. Furtunul poate fi poziționat prea jos. Consultați capitolul „Instrucțiuni de instalare”.</li> </ul>
Faza de centrifugare nu funcționează sau ciclul de spălare durează mai mult decât este normal.	<ul style="list-style-type: none"> <li>• Setati programul de centrifugare.</li> <li>• Verificați dacă filtrul de evacuare este înfundat. Dacă este necesar, curățați filtrul. Consultați capitolul „Îngrijirea și curățarea”.</li> <li>• Aranjați manual articolele din cuvă și reluați faza de centrifugare. Această problemă poate fi cauzată de lipsa echilibrării.</li> </ul>
Pe jos este apă.	<ul style="list-style-type: none"> <li>• Verificați dacă racordurile furtunurilor de apă sunt etanșe și nu există nicio pierdere de apă.</li> <li>• Verificați dacă furtunul de alimentare cu apă și furtunul de evacuare prezintă deteriorări.</li> <li>• Utilizați un tip adecvat de detergent și în cantitatea corectă.</li> </ul>
Nu puteți deschide ușa aparatului.	<ul style="list-style-type: none"> <li>• Asigurați-vă că nu ați selectat un program care se termină cu apă în cuvă.</li> <li>• Verificați dacă programul de spălare s-a terminat.</li> <li>• Setati un program de evacuare sau de centrifugare dacă există apă în tambur.</li> <li>• Asigurați-vă că aparatul este alimentat cu curent electric.</li> <li>• Problema poate fi cauzată de o defecțiune a aparatului. Contactați Centrul de service autorizat.</li> </ul>
Aparatul face un zgomot neobișnuit și vibrează.	<ul style="list-style-type: none"> <li>• Verificați dacă aparatul a fost adus la nivel. Consultați capitolul „Instrucțiuni de instalare”.</li> <li>• Îndepărtați toate materialele folosite la ambalare și / sau buloanele folosite la transport. Consultați capitolul „Instrucțiuni de instalare”.</li> <li>• Adăugați mai multe rufe în tambur. Încărcătura poate fi prea mică.</li> </ul>
Durata programului crește sau scade în timpul executării programului.	<ul style="list-style-type: none"> <li>• ProSense Technology poate ajusta durata programului în funcție de tipul și de dimensiunea încărcăturii de rufe. Consultați „Detectarea încărcăturii ProSense Technology” din capitolul „Utilizarea zilnică”.</li> </ul>
Rezultatele la spălare nu sunt satisfăcătoare.	<ul style="list-style-type: none"> <li>• Măriți cantitatea de detergent sau folosiți un alt detergent.</li> <li>• Folosiți produse speciale pentru a îndepărta petele persistente înainte de a spăla rufe.</li> <li>• Verificați dacă ați selectat temperatura corectă.</li> <li>• Reduceți încărcătura de rufe.</li> </ul>
Prea multă spumă în tambur în timpul ciclului de spălare.	<ul style="list-style-type: none"> <li>• Reduceți cantitatea de detergent.</li> </ul>

După verificare, activați aparatul. Programul continuă din punctul în care a fost întrerupt.

Dacă problema apare din nou, contactați Centrul de service autorizat.

Datele necesare centrului de service se găsesc pe plăcuța cu date tehnice.

## 16. VALORI DE CONSUM

### 16.1 Observație



Codul QR de pe eticheta energetică furnizată împreună cu aparatul oferă un link web către informațiile referitoare la performanța aparatului aflate în baza de date EPREL a UE. Păstrați eticheta energetică pentru referință împreună cu manualul utilizatorului și toate celelalte documente furnizate împreună cu acest aparat.

Aceleași informații pot fi găsite în EPREL folosind linkul <https://eprel.ec.europa.eu> împreună cu numele modelului și numărul de produs pe care le găsiți pe plăcuța cu date tehnice a aparatului. Consultați capitolul „Descrierea produsului” pentru amplasarea plăcuței cu date tehnice.



Valorile și durata programului pot diferi în funcție de condițiile specifice (de ex. temperatura camerei, temperatura și presiunea apei, mărimea încărcăturii și tipul de rufe, tensiunea de alimentare) și, de asemenea, dacă modificați setarea implicită a unui program.

### 16.2 Conform Regulamentului Comisiei UE 2019/2023

Programul Eco 40-60	kg	kWh	Litri	hh:mm	%	°C	rpm <sup>1)</sup>
Încărcare completă	7.0	0.875	58.0	03:25	53.00	46.0	1151
Încărcare pe jumătate	3.5	0.355	40.0	02:40	53.00	28.0	1151
Încărcare pe sferă	2.0	0.165	31.0	02:25	55.00	23.0	1151

1) Viteza maximă de centrifugare.

#### Consumul de curent în diferite moduri

Oprit (W)	Repaus (W)	Pornire întârziată (W)
0.50	0.50	4.00

Durata până la modul Opre/Repaus este de maxim 15 minute.

## 16.3 Programe des întâlnite

Program	kg	kWh	Litri	hh:mm	%	°C	rpm
Cottons <sup>1)</sup> 95 °C	7.0	2.100	80.0	04:10	53.00	85.0	1200
Cottons 60 °C	7.0	1.200	80.0	04:00	53.00	55.0	1200
Cottons <sup>2)</sup> 20 °C	7.0	0.300	80.0	02:45	53.00	20.0	1200
Synthetics 40 °C	3.0	0.650	65.0	02:15	35.00	40.0	1200
Delicates <sup>3)</sup> 30 °C	1.5	0.400	50.0	01:10	35.00	30.0	1200
Wool/Silk 30 °C	1.5	0.250	50.0	01:10	30.00	30.0	1200

1) Adecvat pentru spălarea materialelor textile foarte murdare.

2) Adecvat pentru spălarea articolelor din bumbac puțin murdare, sintetice și mixte.

3) Mai efectuează și un ciclu de spălare rapidă pentru rufele cu un grad ușor de murdărie.

## 17. GHID RAPID

### 17.1 Utilizarea zilnică

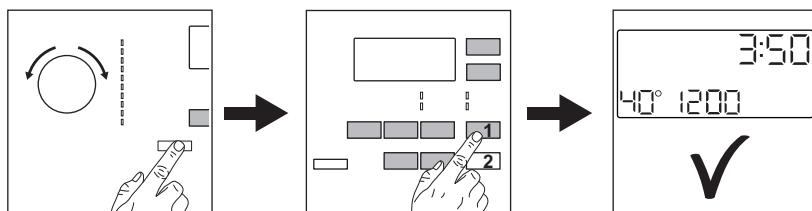

Introduceți ștecherul în priză.

Deschideți robinetul de apă.

Încărcați rufele.

Turnați detergent și alte tratamente în compartimentul adecvat al dozatorului pentru detergent.

1. Apăsăți butonul Pornit/Oprit pentru a porni aparatul. Rotiți discul selector

pentru programe pentru a seta programul dorit.

2. Setăți opțiunile dorite cu ajutorul butoanelor tactile corespunzătoare.

3. Pentru porni programul, atingeți butonul

**Start/Pauză** 

După terminarea programului, scoateți rufele.

## 17.2 Curățarea filtrului pompei de evacuare

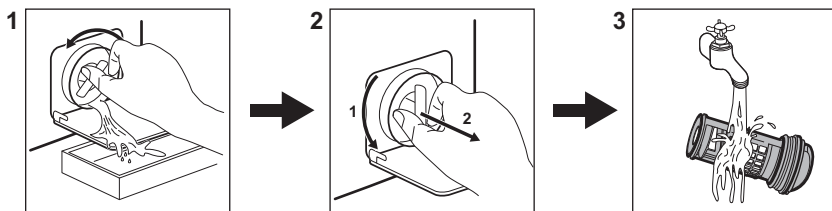

Curățați regulat filtrul și, în special, dacă codul de alarmă **E20** apare pe afișaj.

## 17.3 Programe

Programe	Încărcătură	Descrierea produsului
Eco 40-60	7.0 kg	Bumbac alb și colorat. Articole cu murdărie normală.
Cottons	7.0 kg	Bumbac alb și colorat.
Synthetics	3.0 kg	Articole sintetice sau articole cu țesături mixte.
Delicates	1.5 kg	Țesături delicate precum cele din acril, viscoză, poliester.
Wool/Silk 	1.5 kg	Articole din lână care se spală la mașină, articole din lână și delicate care se spală manual.
20 min. - 3kg	3.0 kg	Țesături sintetice și mixte. Articole cu nivel redus de murdărie și articole care trebuie reîmprospătate.
Easy Iron	3.0 kg	Articole sintetice care necesită o spălare delicată.
Downing Jackets	2.0 kg	O singură pătură sintetică, haine cu căptușeală, pilote, jachete din puf.
Outdoor	2.0 kg <sup>1)</sup> 1.0 kg <sup>2)</sup>	Articole sportive moderne de exterior.
Denim	2.0 kg	Haine din denim și jerseuri.

1) Program de spălare.

2) Program de spălare și faza de impermeabilizare.

## 18. INFORMAȚII PRIVIND MEDIUL

Reciclați materialele marcate cu simbolul . Pentru a recicla ambalajele, acestea trebuie puse în containerele corespunzătoare. Ajuțați la protejarea mediului și a sănătății umane și

la reciclarea deșeurilor din aparatele electrice și electrocasnice. Nu aruncați aparatele marcate cu acest simbol  împreună cu deșeurile menajere. Returnați produsul la

centrul local de reciclare sau contactați  
administrația orașului dvs.





**aeg.com**

155286961-A-412024



**CE**