



TR939M6CE

RO Manual de utilizare | Uscător de rufe



Bine ați venit la AEG! Vă mulțumim pentru că ați ales produsul nostru.



În misiunea noastră de a fi sustenabili, reducem utilizarea hârtiei și oferim integral online manualele de utilizare. Accesați manualul complet de utilizare la aeg.com/manuals



Găsiți sfaturi privind utilizarea, broșuri, informații pentru depanare, service și reparații la aeg.com/support



Cumpărați accesorii, consumabile și piese de schimb originale pentru aparatul dvs. la aeg.com/shop

Ne rezervăm dreptul asupra efectuării de modificări.

CUPRINS

1. INFORMAȚII PRIVIND SIGURANȚA.....	2
2. INSTRUCȚIUNI DE SIGURANȚĂ.....	6
3. DESCRIEREA PRODUSULUI.....	9
4. DATE TEHNICE.....	10
5. PANOUL DE COMANDĂ.....	11
6.  WI-FI - CONFIGURAREA CONECTIVITĂȚII.....	13
7. PROGRAME.....	15
8. OPTIUNI.....	19
9. SETĂRI.....	21
10. ÎNAINTE DE PRIMA UTILIZARE.....	22
11. UTILIZAREA ZILNICĂ.....	23
12. INFORMAȚII ȘI SFATURI.....	28
13. ÎNGRIJIREA ȘI CURĂȚAREA.....	28
14. DEPANARE.....	31
15. VALORI DE CONSUM.....	35
16. INFORMAȚII PRIVIND MEDIUL.....	37

1. INFORMAȚII PRIVIND SIGURANȚA



Înainte de a începe instalarea și de a utiliza acest aparat, citiți cu atenție instrucțiunile furnizate.

Producătorul nu este responsabil pentru eventuale vătămări sau pagube rezultate din instalarea sau utilizarea incorectă.

Păstrați permanent instrucțiunile într-un loc sigur și accesibil pentru consultare ulterioară.



Avertisment: Risc de incendiu / Materiale inflamabile.

Aparatul conține gaze inflamabile, propan (R290), un gaz cu un nivel ridicat de compatibilitate cu mediul. Nu țineți surse de foc și de aprindere în apropierea aparatului. Aveți grijă să nu deteriorați circuitul frigorific care conține propan.

1.1 Siguranța copiilor și a persoanelor vulnerabile

AVERTISMENT!

Risc de sufocare, vătămare sau dizabilitate permanentă.

- Acest aparat poate fi utilizat de copiii cu vârsta mai mare de 8 ani, de persoanele cu capacități fizice, senzoriale sau mentale reduse sau de persoanele ne-experimentate doar sub supraveghere sau după o scurtă instruire care să le ofere informațiile necesare despre utilizarea în siguranță a aparatului și care să le permită să înțeleagă pericolele la care se expun.
- Copiii cu vârsta între 3 și 8 ani și persoanele cu dizabilități profunde și complexe nu trebuie lăsate să se apropie de aparat dacă nu sunt supravegheate permanent.
- Copiii cu vârsta mai mică de 3 ani nu trebuie lăsați să se apropie de aparat dacă nu sunt supravegheați permanent.
- Nu lăsați copiii să se joace cu aparatul.
- Nu lăsați ambalajele la îndemâna copiilor și aruncați-le conform reglementărilor.
- Nu lăsați detergenții la îndemâna copiilor.
- Nu lăsați copiii și animalele să se apropie de aparat atunci când ușa este deschisă.
- Dacă aparatul are un dispozitiv de siguranță pentru copii, acesta trebuie activat.
- Copiii nu vor realiza operațiunile de curățare sau de întreținere care revin utilizatorului aparatului fără a fi supravegheați.

1.2 Informații generale despre siguranță

- Acest aparat este destinat uscării doar a rufelor de tip casnic, care se pot usca automat.

- Nu utilizați funcția uscător dacă rufele au fost murdărite cu substanțe chimice industriale.
- Acest aparat este proiectat pentru utilizarea în locuințe individuale la interior
- Acest aparat electrocasnic poate fi utilizat în birouri, camere de oaspeți, camere de oaspeți cu paturi și mic dejun, case de oaspeți în cadrul fermelor și alte spații de cazare similare, în care această utilizare nu depășește (media) nivelurile de utilizare domestică.
- Nu modificați specificațiile acestui aparat.
- Dacă uscătorul de rufe este pus deasupra unei mașini de spălat rufe, folosiți setul de suprapunere. Setul de suprapunere, disponibil la furnizorul autorizat, poate fi utilizat doar cu aparatul specificat în instrucțiunile furnizate împreună cu accesoriul. Înainte de instalare citiți cu atenție instrucțiunile (consultați broșura de instalare).
- Aparatul poate fi montat independent sau sub un blat de bucătărie cu spațiu liber adecvat (consultați broșura de instalare).
- Nu instalați aparatul după o ușă care poate fi încuiată, o ușă culisabilă sau o ușă cu balamale în partea opusă, care ar împiedica deschiderea completă a ușii aparatului.
- Fanta de aerisire din bază nu trebuie să fie blocate de mochetă, covor sau orice alt material folosit la acoperirea pardoselii.
- **AVERTISMENT:** Aparatul nu trebuie să fie alimentat de la un dispozitiv de comutare extern, cum ar fi un temporizator, și nu trebuie conectat la un circuit care este cuplat și decuplat în mod regulat de rețea.
- Introduceți ștecherul în priză numai după încheierea procesului de instalare. Asigurați-vă că ștecherul este accesibil după instalare.
- Asigurați-vă că există o bună aerisire în camera în care este instalat aparatul pentru a evita întoarcerea în cameră a debitului de gaze nedorite de la aparatele care folosesc alți combustibili, inclusiv flacăra deschisă.

- **AVERTISMENT:** Nu instalați aparatul într-un mediu în care nu există schimb de aer.
Aparatul conține gaze inflamabile, propan (R290), un gaz cu un nivel ridicat de compatibilitate cu mediul. Nu țineți surse de foc și de aprindere în apropierea aparatului. Aveți grijă să nu deteriorați circuitul frigorific care conține propan.
- **AVERTISMENT:** Mențineți libere fantele de ventilație de pe carcasa aparatului sau din structura în care este încorporat.
- **AVERTISMENT:** Nu deteriorați circuitul agentului frigorific.
- **AVERTISMENT:** Nu atingeți nervurile metalice accesibile ale condensatorului cu mâinile goale. Pericol de vătămare! Purtați mănuși de protecție.
- În cazul în care cablul de alimentare este deteriorat, acesta trebuie înlocuit de producător, de centrul de service autorizat al acestuia sau de persoane cu o calificare similară pentru a se evita electrocutarea.
- Nu depășiți sarcina maximă de 9,0 kg (consultați capitolul „Tabelul de programe”).
- Îndepărtați scamele sau resturile de la ambalare care s-au adunat în jurul aparatului.
- Nu utilizați aparatul fără filtre. Curățați filtrul pentru scame înainte sau după fiecare utilizare.
- Nu uscați articole nespălate în uscătorul de rufe.
- Elementele care au fost murdărite cu substanțe ar fi uleiul de gătit, acetonă, alcool, benzină, kerosen, pentru îndepărtarea Spot, terebentină, ceară și îndepărtarea ceara ar trebui să fie spălate în apă fierbinte cu o cantitate suplimentară de detergent înainte de a fi uscate în uscător.
- Elemente ar fi cauciuc spumă (spumă de latex), capace de duș, textile impermeabile, articole din cauciuc și haine sau perne echipate cu tampoane din cauciuc spumă nu ar trebui să fie uscate în uscător.
- Balsamul pentru rufe sau produsele similare trebuie folosite doar în conformitate cu instrucțiunile de utilizare ale producătorului.

- Scoateți toate obiectele din articole care pot fi o sursă de aprindere a focului, cum ar fi brichetele sau chibriturile.
- **AVERTISMENT:** Nu opriți niciodată un uscător de rufe înainte de terminarea ciclului de uscare, în afara cazului în care rufele sunt scoase imediat și întinse, astfel încât căldura să fie disipată.
- Înainte de a efectua orice operațiune de întreținere, opriți aparatul și scoateți ștecherul din priză.

2. INSTRUCȚIUNI DE SIGURANȚĂ

2.1 Instalarea



AVERTISMENT: Risc de incendiu / Materiale inflamabile.

- Îndepărtați toate ambalajele.
- Dacă aparatul este deteriorat, nu îl instalați sau utilizați.
- Urmați instrucțiunile de instalare furnizate împreună cu aparatul.
- Nu instalați aparatul într-un mediu în care nu există schimb de aer
Aparatul conține gaze inflamabile, propan (R290), un gaz cu un nivel ridicat de compatibilitate cu mediul. Nu țineți surse de foc și de aprindere în apropierea aparatului. Aveți grijă să nu deteriorați circuitul frigorific care conține propan.
- Aveți întotdeauna grijă când mutați aparatul deoarece acesta este greu. Folosiți întotdeauna mănuși de protecție și încălțăminte închisă.
- Nu instalați sau utilizați aparatul într-un loc în care temperatura poate ajunge sub 5°C sau peste 35°C.
- Suprafața podelei pe care aparatul va fi instalat trebuie să fie plată, stabilă, rezistentă la căldură și curată.
- Asigurați circulația aerului între aparat și podea.
- Țineți întotdeauna aparatul vertical atunci când acesta este mutat.
- Suprafața din spate a aparatului trebuie orientată spre un perete.
- Atunci când aparatul se află în poziția sa permanentă, verificați dacă este adus la

nivel cu ajutorul unei nivele cu bulă de aer. Dacă nu este, reglați picioarele acestuia.

2.2 Conexiunea la rețeaua electrică

AVERTISMENT!

Pericol de incendiu și electrocutare.

- Introduceți ștecherul în priză numai după încheierea procedurii de instalare. Asigurați accesul la priză după instalare.
- **AVERTISMENT:** Acest aparat este proiectat pentru a fi instalat / conectat la o împământare din clădire.
- Asigurați-vă că parametrii de pe plăcuța cu date tehnice sunt compatibili cu valorile nominale ale sursei de alimentare.
- Utilizați întotdeauna o priză cu protecție (împământare) contra electrocutării, montată corect.
- Nu folosiți prize multiple și cabluri prelungitoare.
- Nu trageți de cablul de alimentare pentru a scoate din priză aparatul. Trageți întotdeauna de ștecher.
- Nu atingeți cablul de alimentare sau ștecherul cu mâinile ude.

2.3 Utilizarea

AVERTISMENT!

Pericol de rănire, electrocutare, incendiu, arsuri sau de deteriorare a aparatului.



Avertisment: Risc de incendiu / Materiale inflamabile. Aparatul conține gaze inflamabile, propan (R290), un gaz cu un nivel ridicat de compatibilitate cu mediul. Nu țineți surse de foc și de aprindere în apropierea aparatului. Aveți grijă să nu deteriorați circuitul frigorific care conține propan.

- Acest aparat este destinat exclusiv pentru uz casnic (la interior).
- Nu uscați articolele deteriorate (rupte, uzate) care au căptușeli sau umpluturi.
- Dacă rufele au fost spălate cu un agent de îndepărtare a petelor, efectuați un ciclu suplimentar de clătire înainte de a începe un ciclu de uscare.
- Uscați doar țesături care sunt adecvate pentru uscare într-un uscător. Respectați instrucțiunile de curățare de pe eticheta articolului.
- Nu consumați sau pregătiți mâncarea cu apă condensată / distilată. Poate cauza probleme de sănătate oamenilor și animalelor de companie.
- Nu vă așezați și nu vă urcați pe ușa deschisă a aparatului.
- Nu uscați haine din care curge apa în aparat.

2.4 Iluminare interioară

AVERTISMENT!

Pericol de vătămare!

- Radiație vizibilă a LED-ului, nu vă uitați direct în fascicul.
- Pentru înlocuirea becului interior, contactați Centrul de service autorizat.

2.5 Îngrijirea și curățarea

AVERTISMENT!

Pericol de vătămare personală sau deteriorare a aparatului.



Avertisment: Risc de incendiu / Materiale inflamabile. Aparatul conține gaze inflamabile, propan (R290), un gaz cu un nivel ridicat de compatibilitate cu mediul. Nu

țineți surse de foc și de aprindere în apropierea aparatului. Aveți grijă să nu deteriorați circuitul frigorific care conține propan.

- Nu folosiți apă pulverizată și aparatul de curățat cu abur pentru curățarea aparatului.
- Curățați aparatul cu o lavetă moale și umedă. Utilizați numai detergenți neutri. Nu folosiți niciun produs abraziv, burete abraziv, solvent sau obiect metalic.
- Pentru a preveni deteriorarea sistemului de răcire, curățați cu atenție aparatul.

2.6 Compresorul

AVERTISMENT!

Pericol de deteriorare a aparatului.

- Compresorul și sistemul acestuia din uscătorul de rufe este umplut cu un agent special, care nu conține fluoro-cloro-hidrocarburi. Sistemul trebuie să rămână etanș. Deteriorarea sistemului poate provoca o scurgere.

2.7 Serviciul de asistență tehnică

- Pentru a repara aparatul contactați Centrul de service autorizat. Utilizați doar piese de schimb originale.
- Rețineți că reparațiile făcute în regie proprie sau care nu sunt făcute de profesioniști pot afecta siguranța și pot anula garanția.
- Următoarele piese de schimb sunt disponibile timp de cel puțin 10 ani după întreruperea producției modelului: garnituri și etanșări, comutatoare și butoane, pompă de condens, încurietori pentru ușă, motoarele și perii de motor, transmisii între motor și tambur, ventilator și palele ventilatorului, tamburi și rulmenți, conducte de apă și echipamente conexe, inclusiv furtunuri, supape și filtre, cabluri și fișe, plăci cu circuite imprimate, afișaje electronice, termostate și senzori de temperatură, actualizări software (inclusiv software de resetare), arcuri, încălzitoare și elemente de încălzire, siguranțe electrice (separate sau grupate împreună), scripete de tensionare, rolă de susținere, uși, garniturile ușii, mânerele ușilor,

ansambluri de blocare a uşii și balamale, filtre pentru scame, filtre de aer, periferice din plastic, rezervor de condens. Durata poate fi mai mare în țara dvs. Pentru mai multe informații, vă rugăm să vizitați site-ul nostru web.

- Rețineți că unele piese de schimb sunt disponibile doar la reparatorii profesioniști și nu toate piesele de schimb sunt relevante pentru toate modelele.
- Referitor la becul (becurile) din acest produs și becurile de schimb vândute separat: Aceste becuri sunt concepute pentru a suporta situațiile fizice extreme din aparatele electrocasnice, cum ar fi cele de temperatură, vibrație, umiditate sau au rolul de a semnaliza informații privitoare la starea operațională a aparatului. Acestea nu sunt destinate utilizării în alte aplicații și nu sunt adecvate pentru iluminarea camerelor din locuință.

2.8 Gestionarea deșeurilor după încheierea ciclului de viață al aparatului



AVERTISMENT!

Pericol de rănire sau sufocare.



Avvertisment: Pericol de incendiu / Pericol de deteriorare a materialului și deteriorare a aparatului.

- Deconectați aparatul de la sursa de alimentare electrică și cea de apă.
- Tăiați cablul de alimentare de la rețea chiar de lângă aparat și aruncați-l.
- Aparatul conține gaz inflamabil (R290). Contactați autoritatea locală pentru informații privind aruncarea adecvată a acestui aparat.
- Scoateți încuietoarea uşii pentru a nu permite copiilor sau animalelor de companie să rămână blocați în tambur.
- Eliminați aparatul în conformitate cu cerințele locale pentru eliminarea deșeurilor de echipamente electrice și electronice (DEEE).

3. DESCRIEREA PRODUSULUI

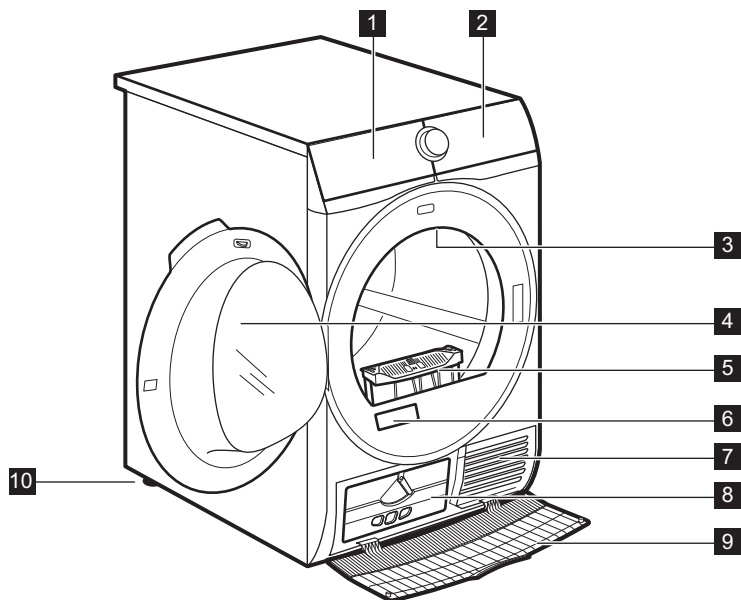

- 1 Recipient pentru apă
- 2 Panou de comandă
- 3 Iluminare interioară
- 4 Ușă aparat electrocasnic
- 5 Filtru
- 6 Plăcuță cu date tehnice și cod QR
- 7 Fante pentru fluxul de aer
- 8 Capac pentru condensator

- 9 Capacul tamburului-sită
- 10 Picioare reglabile



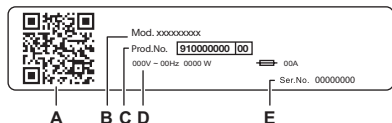

Pentru a ușura încărcarea rufelor sau a instalării, ușa este reversibilă (a se vedea broșura separată).



Rapoartele de pe plăcuță cu date tehnice:

- A. codul QR
- B. numele modelului
- C. număr produs
- D. valori nominale electrice
- E. număr de serie

Scanați **codul QR** folosind camera pentru a descărca aplicația din magazinul de aplicații pe dispozitivul dvs. inteligent și urmați pașii necesari. Înregistrați-vă produsul și profitați la maximum de acesta.

-  Accesați articolele, documentația și detaliile aparatului dvs. privind modul de utilizare a celor mai bune funcții (manualul de utilizare este disponibil și pe aeg.com/manuals)
-  Obțineți recomandări privind utilizarea, precum și informații referitoare la depanare, service și reparații (disponibile și pe aeg.com/support)
-  Cumpărați accesorii, consumabile și piese de schimb originale pentru aparatul dvs. (disponibile și pe aeg.com/shop)

3.1 Conexiunea la rețeaua electrică

La sfârșitul instalării puteți conecta ștecherul la priză.

Plăcuța cu date tehnice și capitolul „Date tehnice” indică tensiunea electrică corespunzătoare. Asigurați-vă că acestea sunt compatibile cu cele ale sursei de alimentare electrică.

Verificați dacă instalația electrică din locuință poate suporta puterea maximă necesară, luând în considerare și celelalte aparate pot fi utilizate.

Conectați aparatul la o priză cu împământare.

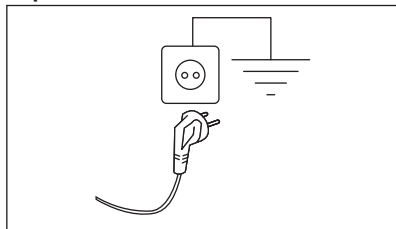

Cablul de alimentare trebuie să fie ușor accesibil după instalarea aparatului.

Pentru lucrările electrice necesare la instalarea aparatului, contactați Centrul de service autorizat.

Producătorul nu își asumă nicio responsabilitate pentru daunele sau pentru leziunile provocate din cauza nerespectării măsurilor de precauție privind siguranța.





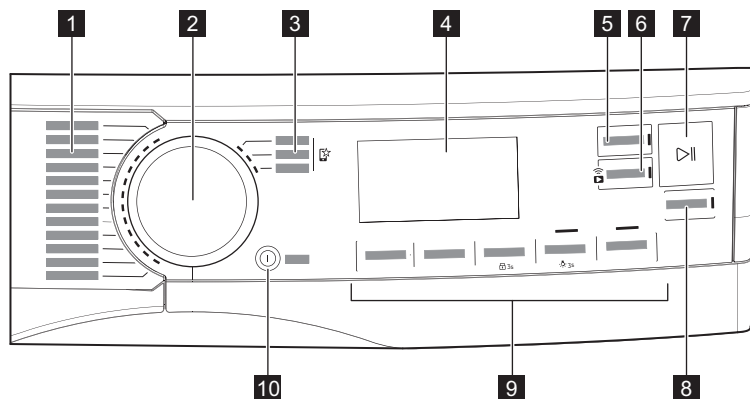

4. DATE TEHNICE

Înălțime x Lățime x Adâncime	85,0 x 59,6 x 66,3 cm
Adâncime maximă cu ușa aparatului deschisă	110,8 cm
Lățime max. cu ușa aparatului deschisă	95,8 cm
Înălțime reglabilă	85,0 cm (+ 1,5 cm - reglarea picioarelor)
Volumul tamburului	118 l
Încărcătură maximă	9,0 kg
Tensiunea electrică	230 V
Frecvența	50 Hz

Emisie acustică a sunetului propagat în aer pentru ciclul de uscare al programului Eco la încărcătură maximă	63 dB(A)
Putere totală	700 W
Tip de utilizare	Casnică
Temperatura ambientală permisă	între + 5°C și + 35°C
Nivel de protecție împotriva pătrunderii particulelor solide și a umidității asigurat de capacul de protecție, cu excepția cazului în care echipamentul de joasă tensiune nu este protejat împotriva umidității	IPX4
Denumirea gazului frigorific	R290
Greutate	0,149 kg

5. PANOU DE COMANDĂ





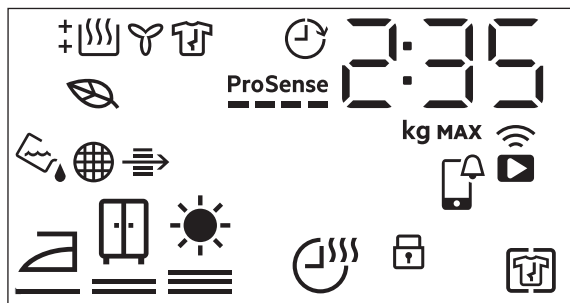

- 1** Programe
- 2** Disc selector programe
- 3** Programe Favorite 
- 4** Afișaj
- 5** Butonul  Finish In
- 6** Butonul  Pornire de la distanță
- 7** Butonul  Start/Pauză (Start/Pause)
- 8** Butonul  SyncDry
- 9** Opțiuni
- 10** Butonul  Pornit/Oprit (On/Off) cu funcția Putere scăzută

5.1 Afișaj



Simbolul de pe afișaj	Descrierea simbolului
2 : 35	indicare durată ciclul
80 kg MAX	încărcătură maximă
0h-24h	finalizare selecție (până la 24 h)
	conexiune wireless
	telecomandă
	Verificați notificarea APP
	opțiunea Antișifonare activată
	blocare acces copii
	nivel de uscare rufe: uscare pentru călcare, uscare pentru dulap, uscare extra
	opțiunea Uscare temporizată activată
	indicator: <i>goliți recipientul pentru apă</i>
	indicator: <i>curățați filtrul</i>
	indicator: <i>verificați condensatorul</i>
	Pornește pentru a indica când ciclurile și opțiunile selectate au un profil de consum de energie redus
	indicator: <i>fază de uscare</i>

Simbolul de pe afișaj	Descrierea simbolului
	indicator: <i>fază de răcire</i>
	indicator: <i>fază de protecție la șifonare</i>
	opțiunea Finish In activată
ProSense 	Indicator ProSense
MAX	indicator: <i>sarcină maximă depășită</i>

6. 📶 WI-FI - CONFIGURAREA CONECTIVITĂȚII

Acest capitol descrie modul de conectare al aparatului inteligent la rețeaua Wi-Fi și legarea acestuia de un dispozitiv mobil.

Cu această funcție puteți primi notificări și vă puteți monitoriza și controla uscătorul de pe dispozitivele dvs. mobile.

Funcționalitatea Wi-Fi este dezactivată ca setare implicită din fabrică.

Pentru a conecta aparatul pentru a beneficia de o gamă completă de funcții și servicii aveți nevoie de:

- Rețea wireless în locuință cu conexiune la Internet activată.
- Dispozitiv mobil conectat la o rețea wireless.

Frecvența	2.412 - 2.472 GHz pentru piața europeană
Protocol	IEEE 802.11b/g/n
Putere maximă	< 20dBm
Criptare	WPA, WPA2, WPA3

6.1 Codul QR de pe plăcuța cu date tehnice

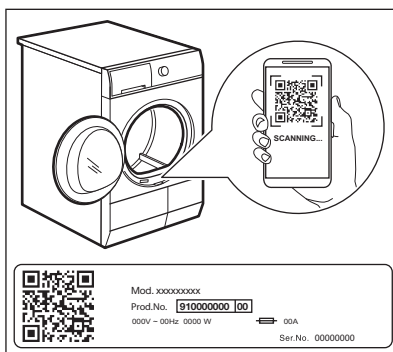

Codul QR poate fi utilizat în două moduri:

- Scațați codul QR folosind camera încorporată pentru a descărca aplicația din magazinul de aplicații pe dispozitivul dvs. inteligent și urmați pașii necesari.
- Împerecherea dispozitivului inteligent cu aparatul pentru a simplifica procesul. Scațați codul QR folosind aplicația încorporată pentru scanarea codurilor QR.

6.2 Instalarea aplicației noastre

La conectarea uscătorului la aplicație, stați cu dispozitivul dvs. inteligent în apropierea acestuia.

Asigurați-vă că dispozitivul dvs. inteligent este conectat la rețeaua wireless.

1. Accesați App Store de pe dispozitivul inteligent sau scațați codul QR





(consultați paragraful „Codul QR de pe plăcuța cu date tehnice”).



2. Descărcați și instalați aplicația noastră.
3. Asigurați-vă că ați pornit o conexiune Wi-Fi la uscător. Dacă nu, accesați secțiunea de mai jos.
4. Porniți aplicația. Selectați țara și limba și conectați-vă cu adresa de e-mail și parola dvs. Dacă nu aveți un cont, creați unul nou urmând instrucțiunile din aplicația noastră.

6.3 Configurație conexiune wireless

Înainte de a începe configurarea, descărcați și instalați aplicația noastră pe dispozitivul dvs. inteligent.

1. Apăsăți butonul ① Pornit/Oprit (On/Off) pentru a porni aparatul.
2. Așteptați aproximativ 8 secunde.
3. Apăsăți și mențineți apăsat butonul  Pornire de la distanță timp de aproximativ 3 secunde până când auziți un singur „clic”.

Simbolurile  și  apar pe afișaj. După câteva secunde, doar simbolul clipește:  rămâne. Aparatul pornește conexiunea, durează aproximativ 10 secunde pentru ca modulul wireless să se activeze. Când este pregătit simbolul:  (**Access Point**) apare pe afișaj. **Access Point** este deschis timp de aproximativ 5 minute.

4. Configurați aplicația noastră pe dispozitivul dvs. inteligent și urmați instrucțiunile de pe ecran pentru a conecta aparatul la rețeaua dvs. Wi-Fi.
5. Dacă conexiunea este stabilă, simbolul  este stins și pictograma  WiFi rămâne aprinsă constant.



De fiecare dată când porniți aparatul, acesta încearcă să se conecteze automat la rețea. Când conexiunea este stabilă, simbolul:  nu mai clipește.

Pentru a opri conexiunea wireless, atingeți și mențineți apăsat butonul  Pornire de la

distanță până când auziți un singur sunet de „clic”. Simbolul: **OFF** apare pe afișaj.



Aparatul stochează ultima configurație de conectare. Pentru a utiliza funcțiile wireless ale aparatului, conexiunea wireless trebuie să fie în modul **On**.

Pentru a elimina datele de conectare

wireless, atingeți și țineți apăsat butonul  Pornire de la distanță timp de aproximativ 10 secunde până când auziți 2 semnale sonore.

Simbolul: **— — —** apare pe afișaj.

6.4 Pornire de la distanță



Aplicația noastră vă permite să controlați rufele folosind un dispozitiv mobil. Acesta conține un număr mare de programe, funcții utile și informații despre produs adaptate perfect la aparat. Prin intermediul aplicației puteți selecta programele care sunt deja disponibile pe panoul de comandă al aparatului și, în plus, puteți debloca programe suplimentare disponibile doar de pe un dispozitiv mobil. Programele suplimentare se pot modifica în timp o dată cu noile versiuni ale aplicației. Înseamnă îngrijirea personalizată a rufelor - făcută de pe dispozitivul mobil.

Pornirea de la distanță vă permite să porniți un ciclu cu comandă de la distanță.



Comanda de la distanță se activează automat atunci când apăsați butonul  Start/Pauză pentru a porni programul, însă se poate porni un program de uscare și de la distanță.

Pornire de la distanță

O atingere rapidă a acestui buton activează funcția Pornire de la distanță care vă permite

să porniți, să puneți pe pauză și să opriți aparatul de la distanță.

Ledul corespunzător se aprinde și pictograma aferentă apare pe afișaj.



Dacă setați un program din Aplicație și acesta nu se potrivește cu poziția butonului de selectare, textul apare alternând cu durata programului.

Apăsati și mențineți apăsat acest buton pentru mai mult timp pentru a asigura alte două funcții:

- mențineți-l apăsat timp de 3 secunde atât timp cât se aude un clic: Wi-Fi-ul este pornit și oprit.
- mențineți-l apăsat timp de 10 secunde atât timp cât este emis un bip dublu și apare pe afișaj: pentru a reseta datele de conectare la rețea.

6.5 Actualizarea Over-the-air

AVERTISMENT!

În timpul actualizării, se recomandă insistent să nu opriți sau să scoateți din priză aparatul.

Aplicația poate propune o actualizare pentru descărcarea de funcții noi.

Actualizarea se acceptă exclusiv din Aplicație.

Dacă rulează un program, Aplicația anunță că actualizarea va începe după terminarea programului.

În timpul actualizării, aparatul indică pe afișaj.

Aparatul va putea fi folosit din nou după terminarea actualizării, fără nicio notificare privind actualizarea reușită.

Dacă apare o eroare, aparatul afișează : apăsați orice butoane sau rotiți butonul pentru a reveni la utilizarea normală.

6.6 Conexiune Wi-Fi pornită întotdeauna

Funcția Wi-Fi Always On poate fi activată numai prin intermediul aplicației noastre.

Această caracteristică menține aparatul conectat la rețea chiar și atunci când aparatul este oprit, astfel încât să poată fi întotdeauna activat și gestionat de la distanță de pe dispozitiv dvs..

Indicatorul se aprinde și se stinge intermitent (1 secundă pornit, 5 secunde oprit).

Este posibil să porniți aparatul prin apăsarea butonului Pornit/Oprit (On/Off) sau prin intermediul aplicației.



Funcția Wi-Fi Always On vă poate afecta consumul de energie.
Funcția Wi-Fi Always On este dezactivată în mod implicit.

7. PROGRAME

7.1 Aplicația noastră și programe ascunse suplimentare

Aplicația vă oferă o **gamă largă de programe ascunse suplimentare**. Conectați aparatul la aplicație și veți putea alege programul de uscare care se potrivește cel mai bine nevoilor dvs.

De asemenea, puteți memora oricare dintre ciclurile ascunse în pozițiile ale programelor preferate. Pentru a selecta programul direct din aparat, consultați paragraful „Programele preferate ” din secțiunea "Opțiuni".













Numele programelor pot fi modificate în funcție de cerințele pieței, fără notificare prealabilă.



Aplicația noastră vă va oferi o descriere completă a fiecărui program.

Articole sport	Perne	Mătase
Fitness	Prosoape	Bebeluși
Echipament Fotbal/Rugby	Indepărtare păr animale companie	Lenjerie
Echipament Schi	Călcare ușoară	Improspătare
Pantofi sport alergare	Antialergic cu vaporizare	Uscare cu suport
Perdele	Denim	

7.2 Programe

























Programe	Încărcătură 1)	Proprietăți / Etichetă produs 2)
MixDry	5,0 kg	Conceput pentru uscarea de rutină a ceea ce spălați fără a sorta. Uscă uniform hainele de zi cu zi fabricate din bumbac, amestec de bumbac-sintetice și sintetice. /
Eco 3) 4)	9,0 kg	Program adecvat pentru uscarea rufelor ude obișnuite din bumbac și este cel mai eficient program în ceea ce privește consumul de energie pentru uscarea rufelor ude din bumbac. Nivelul de uscare nu este reglabil și este setat în mod implicit la uscate dulap/gata de depozitare. /
Bumbac (Cottons)	9,0 kg	Program pentru bumbac alb și colorat. Setarea implicită este pentru nivelul de uscare gata să fie stocat. /
Sintetice (Synthetics)	4,0 kg	Articole amestecate care conțin în principal fibre sintetice, precum poliester, poliamidă etc. /
Delicat (Delicates)	2,0 kg	Recomandat pentru țesăturile delicates generice, cum ar fi viscoza, raionul, acrilicul și amestecurile acestora. /

Programe	Încărcătură 1)	Proprietăți / Etichetă produs 2)
  Lână (Wool)	1,0 kg	<p>Usucă delicat pentru articole din lână care se spală manual și în mașină. Scoateți imediat articolele dacă programul s-a terminat.</p>  <p>Programul de uscare al acestei mașini a fost testat și aprobat de The Woolmark Company. Ciclul este adecvat pentru a usca articole de îmbrăcăminte din lână care sunt etichetate cu „spălare manuală”, cu condiția ca articolele de îmbrăcăminte să fie spălate într-un ciclu de spălare manuală aprobat de Woolmark și uscate conform cu instrucțiunile furnizate de producător. M2140 Simbolul Woolmark este un marcaj de Certificare în multe țări.</p>
Rapid 3 kg (Quick 3kg)	3,0 kg	<p>Ciclu rapid pentru haine de zi cu zi fabricate din bumbac, amestec de bumbac-sintetice și sintetice. Ideal pentru articole ușoare.</p> 
Lenjerie pat (Bedlinen) XL	4,5 kg	<p>Usucă până la trei seturi de lenjerie de pat simultan. Reduce la minimum răsucirile și încălzirile articolelor mari, pentru a se asigura că lenjeria de pat se usucă uniform, fără pete umede.</p> 
 Outdoor	2,0 kg	<p>Menține funcționalitatea țesăturilor de exterior realizate din materiale textile tehnice și restabilește impermeabilitatea jachetelor rezistente la apă și a jachetelor cu căptușeală detașabilă (adecvată pentru uscarea în uscător).</p> 
 Igienizare (Hygiene)	5,0 kg	<p>Usucă și dezinfectează articolele de îmbrăcăminte și alte articole, menținând temperatura peste 60°C în timp, îndepărtând 99,9% din bacterii și virusuri⁵⁾. Notă: Acest ciclu trebuie utilizat numai pentru articole ude. Nu este potrivit pentru articole delicate.</p> 
Pilota (Duvet)	3,0 kg	<p>Asigură uscarea corespunzătoare a pieselor interioare din pilote simple sau duble, perne și pături căptușite.</p> 

Programe	Încărcătură 1)	Proprietăți / Etichetă produs 2)
 Canadiene cu fulgi (Down Jackets)	2,0 kg	Un program automat care usucă cu precizie chiar și izolația internă a jachetelor cu umplură din pene, puf sau material sintetic. Menține aspectul și funcționalitatea termică a hainelor 

- Greutatea maximă se referă la articolele uscate.
- Pentru semnificația etichetei produsului, consultați capitolul *UTILIZAREA ZILNICĂ: Pregătirea rufelor*.
- Acesta este programul de referință utilizat pentru a evalua conformitatea cu Reglementările privind proiectarea ecologică și etichetarea energetică din UE, cu Reg. (UE) 2023/2533 și Reg. (UE) 2023/2534. Acest program poate usca rufe din bumbac de la un conținut inițial de umiditate al încărcăturii de 60 % până la un conținut final de umiditate dorit al încărcăturii de 0 %.
- Programul Eco este echivalent cu „ Bumbac (Cottons) Eco”, care este „Programul standard pentru bumbac”, conform Regulamentului UE Nr. 392/2012 al Comisiei. Este adecvat pentru uscarea rufelor ude obișnuite din bumbac.
- Testat pentru Escherichia coli, Candida albicans și bacteriofagul MS2. Test independent efectuat de Swisstat Testmaterialien AG în 2021 (Raport de testare nr. 20212038).

Programe Compatibilitatea alegerii și a opțiunilor

Programe 1)	Opțiuni			
	 Nivel uscare	 Uscare temporizată	 Antișifonare	 Silențios
MixDry	 	■	■	■
Eco			■	
Bumbac (Cottons)	  	■	■	■
Sintetice (Synthetics)	  	■	■	■
Delicat (Delicates)	 2)		■	
  Lână (Wool)		■ 3)		
Rapid 3 kg (Quick 3kg)	 2)		■	
Lenjerie pat (Bedlinen) XL	  	■	■	
 Outdoor	 2)		■	
 Igienizare (Hygiene)	 2)		■	
Pilota (Duvet)	 2)		■	

Opțiuni

Programe 1)

|||| Nivel uscare

☁ Uscare temporizată

☒ Antișifonare

dB Silențios

 Canadiene cu fulgi (Down Jackets)



- 1) În afara programului, puteți seta simultan una sau mai multe opțiuni.
- 2) Setare implicită
- 3) Consultați capitolul OPȚIUNI: Programul Uscare temporizată pentru Lână (Wool)

8. OPȚIUNI

8.1 |||| Nivel uscare

Această opțiune vă ajută să obțineți nivelul de uscare solicitat pentru rufe. Puteți selecta nivelul de uscare:

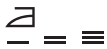

pregătit pentru călcat - nivelul **Uscare pentru călcare**



pregătit pentru depozitare - nivelul **Uscare pentru dulap¹⁾**

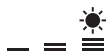

pregătit pentru depozitare - nivelul **uscare extra**

- 1) Selecția implicită corespunzătoare programului

Reglarea umidității finale dorite



Acest lucru poate fi necesar, deoarece rezultatele la uscare sunt afectate de multe condiții, de exemplu, de tipul de apă, de tensiunea de alimentare sau de temperatura ambiantă etc.

PENTRU O USCARE PERFECTĂ:

1. Încercați să reglați opțiunile pentru nivelul de uscare (consultați opțiunea *Nivel de uscare* de mai sus).
2. Dacă doriți să îmbunătățiți și mai mult rezultatele de uscare a rufelor, puteți modifica setarea implicită de uscare (a se vedea mai jos). Această reglare va acționa asupra majorității programelor, cu excepția programelor **Eco**, **Lână (Wool)**, **Pilota (Duvet)**, **Canadiene cu fulgi (Down Jackets)**, **Reîmprospătare (Refresh)** dacă sunt disponibile pe mașină.

Pentru a modifica gradul implicit al umidității finale dorite:

1. Porniți aparatul.
2. Selectați 1 dintre programele disponibile.
3. Atingeți și mențineți apăsat butoanele

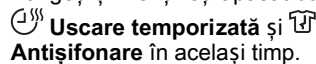
 **Uscare temporizată și Antișifonare** în același timp.

Unul dintre simbolurile apare pe afișaj:

 - Uscare maximă

 - Uscare extra

 - Uscare standard





4. Atingeți butonul  **Start/Pauză** în mod repetat până când ajungeți la nivelul de umiditate finală țintă dorit.



Nivelul de uscare

Simbolul afișat

uscare maximă 



Nivelul de uscare	Simbolul afișat
rufe uscate mai bine	+  
rufe uscate la nivelul standard	 

5. Pentru a memora setarea, atingeți și mențineți apăsat butoanele  **Uscare temporizată** și  **Antișifonare** în același timp aproximativ 2 secunde.



În cazul mașinilor conectate la rețeaua Wi-Fi, o animație cu bare **ProSense** este efectuată timp de câteva secunde pentru a indica faptul că aparatul dvs. actualizează datele în Cloud. Dacă, în schimb, modul se schimbă prin rotirea butonului sau prin oprirea mașinii, sincronizarea datelor se va efectua în timpul primei reconectări Wi-Fi.

8.2 Uscare temporizată

Pentru: programele Bumbac (Cottons), Lenjerie pat (Bedlinen) **XL** Sintetice (Synthetics) și MixDry. Permite utilizatorului să aleagă manual o durată de uscare de minimum 10 min și maximum 2 ore (în pași de 10 min). Când această opțiune este la valoarea maximă, indicatorul pentru încărcătura dispăre.



Durata ciclului este egală cu timpul setat de uscare, indiferent de dimensiunea încărcăturii și de nivelul de uscare.

RECOMANDARE PENTRU USCAREA TEMPORIZATĂ

până la 10 min	doar acțiunea aerului rece (fără încălzitor).
10 - 40 min	uscare suplimentară pentru a îmbunătăți gradul de uscare după ciclul de uscare anterior.
> 40 min	uscarea completă a încărcăturilor mici de rufe de până la 4 kg, centrifugate bine (>1200 rpm).

Uscare temporizată la programul Lână (Wool)

Opțiune aplicabilă programului Lână (Wool) pentru a regla nivelul final de uscare la nivel mai uscat sau mai puțin uscat.

8.3 Antișifonare

Extinde faza de antișifonare (30 de minute) de la finalul ciclului de uscare cu până la 120 de minute. După faza de uscare, tamburul se rotește din când în când pentru a preveni șifonarea. Rufe pot fi scoase în timpul etapei antișifonare.

8.4 Silențios

Aparatul funcționează cu zgomot redus fără a afecta calitatea uscării. Aparatul funcționează mai încet cu o durată mai mare a ciclului.

8.5 Semnal de sfârșit

Semnalul acustic este emis în următoarele situații:

- sfârșitul ciclului
- pornirea și sfârșitul fazei de protecție împotriva șifonării

Semnalul sonor este întotdeauna activat în mod implicit. Puteți folosi această opțiune pentru a activa sau dezactiva sunetul.

8.6 Finish In



Această opțiune permite alegerea timpului în cadrul căruia un program trebuie să se termine. După activare, mașina așteaptă momentul potrivit pentru a începe procesul de uscare.

Finish In reprezintă suma dintre timpul de așteptare și timpul de uscare.

8.7 Programe Favorite

Aceste poziții ale selectorului sunt disponibile după ce aparatul a fost conectat la Wi-Fi.

Programele preferate pot fi setate și salvate prin intermediul aplicației, alegând numai dintre cele disponibile, care sunt împărțite în

cele trei categorii indicate pe panoul de comandă.

După ce au fost setate programele favorite, puteți selecta unul dintre acestea din Aplicație sau rotind discul selector de programe în poziția relevantă: ledul corespunzător se aprinde, iar informațiile de pe afișaj sunt actualizate în consecință.



Programele favorite pot fi anulate prin intermediul comenzii corespunzătoare a aplicației sau prin apăsarea combinației de taste implicită din fabrică.

8.8 Funcția SyncDry

Această funcție permite uscătorului de rufe să seteze automat cel mai potrivit program care se potrivește cu ultimul program de spălare executat recent. Tot ce trebuie să faceți este să porniți programul de uscare după încărcarea uscătorului de rufe. Nu sunt necesare alte setări sau opțiuni de program pentru uscătorul de rufe.

Odată ce programul de spălare s-a terminat, mașina de spălat rufe transferă datele programului prin intermediul routerului de acasă Wi-Fi în Cloud-ul AEG precum și în uscătorul dvs. de rufe.



Pentru a utiliza funcția SyncDry, uscătorul de rufe și mașina de spălat rufe AEG trebuie să fie conectate la aceeași rețea casnică și asociate cu aplicația noastră.

Pentru a activa funcția :

1. După terminarea ciclului de spălare, puneți rufele curate în uscătorul de rufe.
2. Atingeți butonul **SyncDry**.
3. Toate simbolurile de pe afișaj vor rămâne stinse, cu excepția pictogramei **Wi-Fi** și a barelor **ProSense** care rulează o animație timp de câteva secunde, în timp ce aparatul recuperează date din cloud.
4. Afișajul se va actualiza automat cu programul sugerat. După 10 secunde, dacă recuperarea datelor nu reușește, LED-ul butonului este oprit și mașina emite un semnal sonor de eroare. Apoi programul selectat anterior este restabilit.
5. Atingeți butonul  **Start/Pauză (Start/Pause)** pentru a începe procesul de uscare.





Când este setat programul **SyncDry**, utilizatorului i se permite în continuare să modifice opțiunile sau să selecteze un alt program prin rotirea butonului sau prin utilizarea APP. În astfel de cazuri, LED-ul **SyncDry** butonului se va stinge pentru a indica faptul că programul nu mai este cel sugerat; programul **SyncDry** automat poate fi selectat din nou apăsând butonul corespunzător până când datele sunt disponibile în Cloud.

9. SETĂRI

9.1 Dezactivarea indicatorului recipientului pentru apă

Indicatorul recipientului pentru apă este activat implicit. Acesta se aprinde la finalul ciclului de uscare sau în timpul ciclului dacă rezervorul pentru apă este plin. Dacă este instalat setul de evacuare, recipientul pentru apă este golit automat și indicatorul poate fi dezactivat.

Pentru a dezactiva indicatorul:

1. Porniți aparatul.
2. Selectați 1 dintre programele disponibile.
3. Atingeți și mențineți apăsat butoanele 
Silentios și  **Semnal de sfârșit** în același timp.

Indicatorul recipientului pentru apă:  este oprit, iar simbolul  apare - indicatorul

recipientului pentru apă este **dezactivat** permanent



Pentru a activa din nou indicatorul recipientului pentru apă, urmați din nou procedura de mai sus. Indicatorul recipientului pentru apă: este pornit, iar simbolul apare - indicatorul recipientului pentru apă este **activat** permanent

9.2 Contor ore de funcționare

Această funcție vă oferă posibilitatea de a afișa durata totală de funcționare a aparatului în ore, numărată din momentul primei porniri. Este afișat timpul de funcționare efectiv al ciclurilor (nu include pauze sau timp de pornire întârziat).

Pentru a vizualiza această valoare, procedați după cum urmează:

1. Porniți aparatul apăsând butonul **Pornit/Oprit (On/Off)**.
2. Apăsati și mențineți apăsată butoanele **Uscare temporizată** și **Nivel uscare** timp de câteva secunde.
3. După 3 secunde, pe afișaj apare numărul total de ore de funcționare a aparatului: de ex., dacă durata de funcționare este de **1276** ore, afișajul prezintă textul **Hr** timp de 2 secunde, apoi **12** timp de 2 secunde, urmat de **76**. Această valoare

este afișată cu o secvență de două cifre pe rând: primele două cifre indică mii și sute, următoarele două cifre indică zeci și unități.

Pentru a ieși din acest mod, apăsați orice buton, rotiți butonul selector sau opriți aparatul.

9.3 Setări implicite din fabrică

Această funcție permite restabilirea setărilor implicite din fabrică. Opțiunile și modurile de lucru salvate vor fi resetate. De asemenea, va elimina datele de conectare la rețeaua WiFi din memoria aparatului și va reseta setările personalizate ale programului.

Pentru a **activa** această opțiune, urmați pașii de mai jos:

1. Porniți aparatul apăsând butonul **Pornit/Oprit (On/Off)**.
2. Așteptați aproximativ 8 secunde.
3. Apăsati și mențineți apăsată butoanele **Silențios** și **Antișifonare** timp de câteva secunde.
4. Aparatul va confirma funcționarea prin afișarea .



Dacă procedura nu funcționează (acest lucru poate avea loc din cauza expirării timpului sau a combinației greșite de taste), opriți aparatul și repetați secvența de la început.

10. ÎNAINTE DE PRIMA UTILIZARE



Mecanismele de blocare din spatele tamburului sunt scoase automat la prima activare a uscătorului. S-ar putea să auziți unele zgomote.

Pentru a debloca mecanismele de blocare din spatele tamburului:

1. Porniți aparatul.
2. Setati orice program.
3. Apăsati butonul Start/Pauză.

Tamburul începe să se rotească. Mecanismele de blocare din spatele tamburului sunt dezactivate automat.

Înainte de a folosi aparatul pentru a usca rufe:

- Curățați tamburul uscătorului cu o lavetă umedă.
- Porniți un program de 1 oră cu rufe umede.



La începutul ciclului de uscare (primele 3-5 min) este posibil ca nivelul de zgomot să fie mai ridicat. Aceasta se datorează pornirii compresorului. Acest lucru este normal pentru aparatele cu compresor, cum ar fi frigiderele și congelatoarele.

10.1 Miros neobișnuit

Aparatul este ambalat foarte strâns.

După despachetare se simte un miros neobișnuit. Acest lucru este normal pentru produsele complet noi.

Aparatul este construit din mai multe tipuri de materiale care împreună pot genera un miros neobișnuit.

O dată cu utilizarea, după câteva cicluri de uscare mirosul neobișnuit dispare gradual.

10.2 Zgomote



Se pot auzi diferite zgomote în momente diferite ale ciclului de uscare. Sunt zgomote de funcționare perfect normale.

Compresorul lucrează.

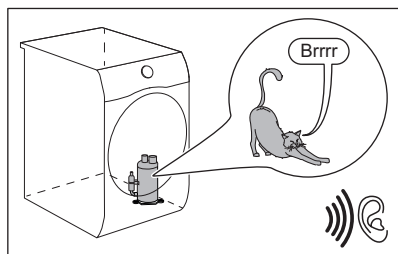

Tamburul se rotește.

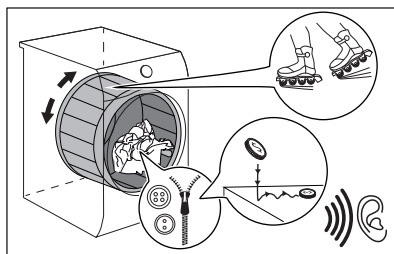

Ventilatoarele funcționează.

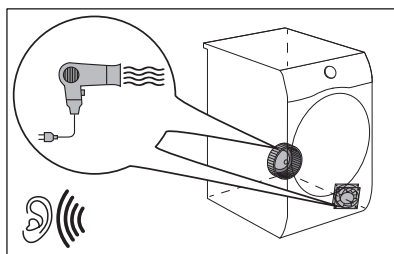

Pompa funcționează și transferă condensul în rezervor.

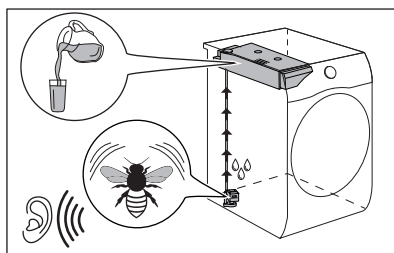

11. UTILIZAREA ZILNICĂ

11.1 Pregătirea rufelor



Încărcarea tamburului până la capacitatea maximă indicată pentru programele respective va contribui la economisirea energiei.



Deseori hainele sunt încurcate și legate între ele după ciclul de spălare. Uscarea hainelor încurcate și legate este ineficientă. Pentru a asigura un debit de aer adecvat și o uscare uniformă se recomandă scuturarea și încărcarea hainelor în uscător una câte una.

Pentru a avea un proces adecvat de uscare:

- Închideți fermoarele.
- Închideți și strângeți sacul pilotei.
- Nu uscați cravatele sau cordoanele libere (de ex. cordoanele de la șorțuri). Încheiați nasturii și fermoarele înainte de a porni un program.
- Scoateți toate articolele din buzunare.
- Întoarceți pe dos articolele cu stratul interior realizat din bumbac. Stratul de bumbac trebuie să fie la exterior.

- Întotdeauna alegeți programul adecvat pentru tipul de rufe.
- Nu puneți împreună culori deschise cu cele închise.
- Folosiți un program adecvat pentru bumbac, jerseu și tricotaje pentru a reduce intrarea la apă.
- Nu depășiți încărcătura maximă declarată în capitolul programe sau indicată pe afișaj.
- Uscați doar rufele care se pot usca într-un uscător de rufe. Consultați eticheta țesăturii de pe articole.
- Nu uscați împreună articole mari și mici. Articolele mici se pot bloca în interiorul celor mari și rămân ude.
- Scuturați hainele, țesăturile mari înainte de a le introduce în uscător. Procedați astfel pentru a evita existența unor locuri umede în țesături după ciclul de uscare.

Eticheta țesăturii Descriere



Rufele sunt adecvate pentru uscarea într-un uscător cu tambur rotativ.



Rufele sunt adecvate pentru uscarea într-un uscător cu tambur rotativ la temperaturi înalte.



Rufele sunt adecvate doar pentru uscarea într-un uscător cu tambur rotativ la temperaturi reduse.



Rufele nu sunt adecvate pentru uscarea într-un uscător cu tambur rotativ.

11.2 Pentru a obține cele mai bune rezultate de uscare

- Programul ales trebuie adecvat la tipul de haine care se uscă.
- Filtrul trebuie curățat. Filtrul înfundat face uscarea ineficientă.
- Se recomandă scuturarea articolelor înainte de încărcare. Articolele libere sunt mai ușor de uscat.
- Încărcătura recomandată cu articole de uscat trebuie respectată.
- Fanțele pentru fluxul de aer trebuie curățate.

11.3 Încărcarea rufelor

⚠ ATENȚIE!

Asigurați-vă că nu se prind rufe între ușa aparatului și garnitura din cauciuc.

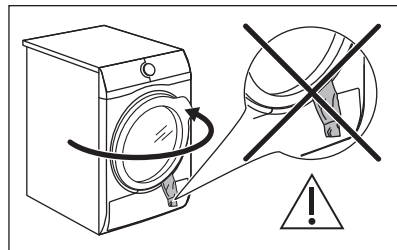

1. Trageți și deschideți ușa aparatului.

2. Încărcați rufele pe rând.
3. Închideți ușa aparatului.

11.4 Pornirea aparatului

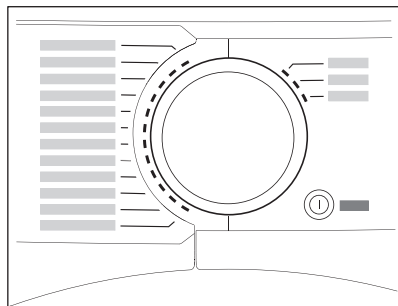

Pentru a porni aparatul:

Apăsați butonul  Pornit/Oprit (On/Off). Dacă aparatul este pornit, anumiți indicatori apar pe afișaj.

11.5 Mod consum redus de putere

Pentru a reduce consumul de energie, această funcție dezactivează automat aparatul:

- După 5 minute, dacă nu porniți programul.
- După 5 minute de la terminarea programului sau de la faza antișifonare.



Când aparatul intră în modul consum redus de putere, afișajul și pictogramele se sting. Îl puteți reactiva prin apăsarea butonului Pornit/Oprit (On/Off).



Dacă funcția Wi-Fi este pornită și comanda de la distanță este activată, pictograma  pornire de la distanță rămâne, de asemenea, aprinsă atunci când aparatul intră în modul consum redus de putere.

11.6 Setarea unui program

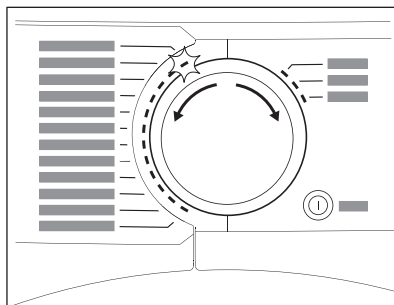

Folosiți discul selector de programe pentru a seta programul.

Durata aproximativă a programului apare pe afișaj.



Durata reală de uscare va depinde de tipul de încărcătură (cantitatea și compoziția), de temperatura camerei și de umiditatea inițială a rufelor după faza de centrifugare.

11.7 Opțiuni

Împreună cu programul puteți seta 1 sau mai multe opțiuni.

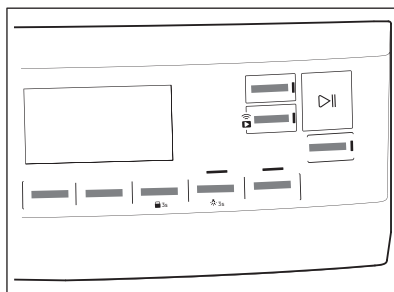

Pentru activarea sau dezactivarea unei opțiuni, atingeți butonul corespunzător. simbolul acesteia apare pe afișaj sau se aprinde led-ul de deasupra butonului respectiv.

11.8 Opțiunea Blocare acces copii

Funcția de blocare acces copii poate fi setată pentru a împiedica copiii să se joace cu aparatul. Opțiunea de blocare acces copii

blochează toate butoanele tactile și discul selector de programe (această opțiune nu blochează butonul **Ⓛ Pornit/Oprit (On/Off)**). Puteți activa opțiunea de blocare acces copii:

- înainte de a atinge butonul **▶|| Start/Pauză (Start/Pause)** - aparatul nu va putea porni
- după ce atingeți butonul **▶|| Start/Pauză (Start/Pause)** - selectarea programelor și a opțiunilor este indisponibilă.

Activarea opțiunii Blocare acces copii:



1. Porniți uscătorul.
2. Selectați 1 dintre programele disponibile.
3. Atingeți și mențineți apăsat butonul **Ⓛ Antișifonare** în jur de 3 secunde.

Pe afișaj apare simbolul **Ⓛ**.

4. Pentru a dezactiva blocare acces copii, atingeți din nou butoanele de mai sus până când simbolul dispare.

11.9 Pornirea unui program

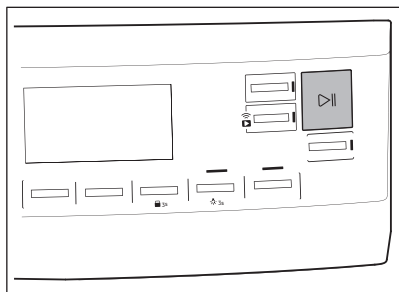

Pentru a porni programul:

Atingeți butonul **▶|| Start/Pauză (Start/Pause)**.

Aparatul pornește și indicatorul LED aflat deasupra butonului se oprește din clipit și rămâne aprins.

11.10 Pornirea unui program cu **Finish In**

Pentru a seta opțiunea Finish In:

1. Setati programul și opțiunile de uscare.
2. Atingeți **Ⓛ^h Finish In** mod repetat până când afișajul indică durata dorită din program (de ex. **12h** dacă programul trebuie să se termine în 12 ore.)
3. Atingeți butonul **▶|| Start/Pauză (Start/Pause)**. Tamburul începe să se rotească pentru a efectua estimarea **ProSense**, dacă este prevăzută în programul selectat.
4. Aparatul începe numărătoarea inversă până la terminarea programului și programul pornește la momentul potrivit pentru a se termina la ora setată.

11.11 Detectarea încărcăturii **ProSense**



Tehnologia **ProSense** detectează cantitatea de rufe, stabilind durata programului. Funcționează cu majoritatea programelor.

După setarea unui program de uscare, pictograma **ProSense** se aprinde dacă detectarea cantității de rufe este aplicabilă.

După ce atingeți butonul **▶|| Start/Pauză (Start/Pause)**, tehnologia **ProSense** începe detectarea cantității de rufe:

1. Aparatul detectează încărcătura în primele minute: indicatorul clipește, barele de sub pictograma se mișcă **ProSense** înainte și înapoi **Ⓛ** și tamburul se rotește puțin.
2. Când tamburul se oprește din rotație, afișajul indică noua durată a programului ajustată în funcție de încărcătura detectată. Numărul de bare, de la 1 la 4, reprezintă cantitatea de încărcare estimată. 4 bare reprezintă cantitatea maximă de încărcare pentru programul selectat.



În cazul **supraîncărcării tamburului**, indicatorul pentru încărcătura maximă declarată se aprinde din nou, iar

indicatorul **MAX** clipește. În acest caz, în timpul acestor 30 de secunde, este posibilă punerea în pauză a aparatului și se pot scoate hainele în exces. După îndepărtare, atingeți butonul Start/Pauză (Start/Pause) pentru a porni din nou programul. Dacă cantitatea de rufe nu va fi redusă, programul va începe oricum. În acest caz, nu va mai fi posibilă garantarea celor mai bune rezultate.

11.12 Schimbarea programului

Pentru a schimba un program:

1. Apăsăți butonul Pornit/Oprit (On/Off) pentru a opri aparatul.
2. Apăsăți butonul Pornit/Oprit (On/Off) din nou pentru a porni aparatul.
3. Setăți un program nou.

11.13 Terminarea programului



Curățați filtrul și goliți recipientul pentru apă după fiecare ciclu de uscare. (Consultați capitolul ÎNGRIJIREA ȘI CURĂȚAREA.)

Dacă ciclul de uscare s-a încheiat, simbolul apare pe afișaj. Dacă opțiunea Semnal de sfârșit este activată, se emite un semnal sonor intermitent timp de 1 minut.



Dacă nu opriți aparatul, pornește faza de netezire (nu este activă cu toate programele). Simbolul care clipește semnaleză executarea fazei antișifonare. Rufe pot fi scoase în timpul acestei faze.

Pentru a scoate rufe:

1. Apăsăți pe butonul Pornit/Oprit (On/Off) timp de 2 secunde pentru opri aparatul.
2. Deschideți ușa aparatului.
3. Scoateți rufe.
4. Închideți ușa aparatului.

Cauzele posibile care conduc la obținerea unor rezultate nesatisfăcătoare la uscare:

- Setări inadecvate pentru nivelul implicit de uscare. Consultați capitolul *Reglarea umidității finale dorite*
- Temperatura camerei este prea scăzută sau prea ridicată. Temperatura optimă a camerei este între 18°-25°C.



Lăsați ușa puțin deschisă după fiecare ciclu pentru a evita umiditatea.

11.14 Lumină tambur aprinsă



Atingeți și mențineți apăsat butonul **Silentios** în jur de 3 secunde.

Lumina din interiorul tamburului este aprinsă.

11.15 Cauzele posibile care conduc la obținerea unor rezultate nesatisfăcătoare la uscare:

- Filtrul este înfundat. Filtrul înfundat face uscarea inefficientă.
- Fantele pentru fluxul de aer sunt înfundate.
- Tamburul este murdar.
- Setări inadecvate pentru nivelul implicit de uscare. Consultați capitolul *Reglarea umidității finale dorite*
- Temperatura camerei este prea scăzută sau prea ridicată. Temperatura optimă a camerei este între 18°-25°C.

12. INFORMAȚII ȘI SFATURI

12.1 Recomandări ecologice



Încărcarea tamburului până la capacitatea maximă indicată pentru programele respective va contribui la economisirea energiei.

- Centrifugați bine rufele înainte de uscare.
- Nu depășiți greutatea încărcăturii specificate în capitolul programe.
- Curățați filtrul după fiecare ciclu de uscare.



- Nu folosiți balsam de rufe pentru a spăla și a usca. În uscător, rufele devin moi automat.
- Apa din containerul de apă poate fi folosită la călcatul hainelor. Mai întâi trebuie să filtrați apa pentru a elimina fibrele textile rămase (se poate folosi un simplu filtru de cafea).
- Lăsați libere întotdeauna fantele pentru fluxul de aer din partea de jos a aparatului.
- Asigurați un flux de aer bun în locul instalării aparatului.

13. ÎNGRIJIREA ȘI CURĂȚAREA

13.1 Programul de curățare periodică

Curățarea periodică ajută la extinderea duratei de viață a aparatului.

Programul orientativ de curățare periodică:

Curățarea filtrului	Când indicatorul  se aprinde intermitent.
Goliți recipientul pentru apă	Când indicatorul  se aprinde intermitent.
Curățarea condensatorului	Când indicatorul  se aprinde intermitent.
Curățarea tamburului	La fiecare două luni
Curățarea panoului de comandă și a carcasei	La fiecare două luni
Curățarea fanelor pentru fluxul de aer	La fiecare două luni

Dacă aparatul nu este utilizat o perioadă lungă de timp, scoateți-l din priză.

Următoarele paragrafe explică modul în care se curăță fiecare piesă.

13.2 Îndepărtarea articolelor străine



Înainte de a rula ciclul de uscare, asigurați-vă că buzunarele sunt goale și toate elementele desfăcute sunt încheiate. Consultați secțiunea „Pregătirea rufelor”.

Îndepărtați toate obiectele străine pe care este posibil să le găsiți în tambur după ciclul

de uscare (de exemplu, capse din metal, nasturi, monede etc.).

13.3 Curățarea filtrelor

La sfârșitul fiecărui ciclu, simbolul  *Filtru* apare pe afișaj și trebuie să curățați filtrul.



Filtrul colectează scamele din timpul ciclului de uscare.



Pentru cea mai bună performanță la uscare, curățați regulat filtrul. Filtrul înfundat determină un ciclu de uscare mai lung și, în consecință, creșterea consumului de energie.

Curățați filtrul manual. Dacă este necesar, utilizați un aspirator.

ATENȚIE!

La curățarea filtrelor, scamele trebuie aruncate în coșul de gunoi și nu trebuie evacuate prin scurgere pentru a evita dispersia microplasticului în sistemul de apă uzată.

1. Deschideți ușa. Scoateți filtrul.

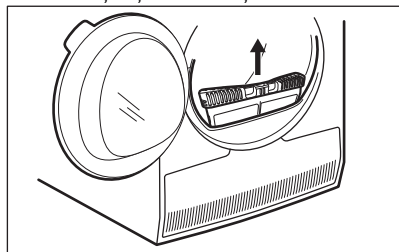

2. Împingeți cârligul pentru a deschide filtrul.

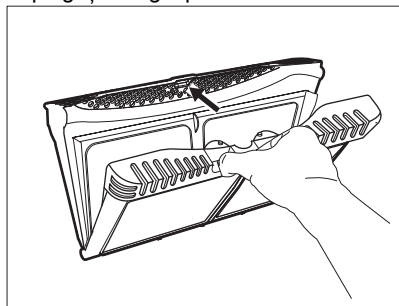

3. Adunați scamele cu mâna din ambele părți interne ale filtrului.

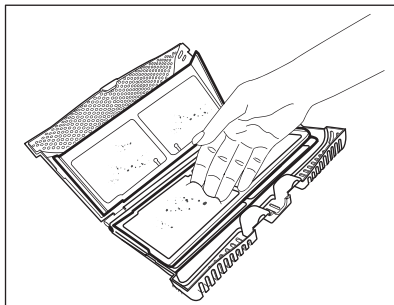
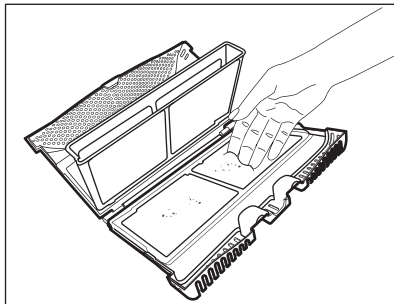

Aruncați scamele la gunoi.

4. Dacă este necesar, curățați filtrul cu un aspirator. Închideți filtrul.
5. Dacă este necesar, înlăturați scamele din suportul pentru filtru și garnitură. Puteți utiliza un aspirator. Puneți filtrul înapoi în suportul său.

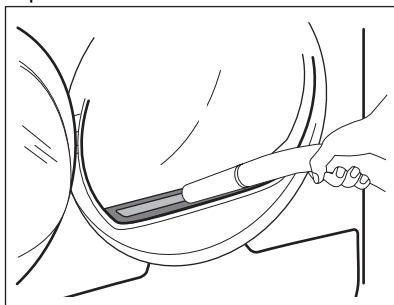

13.4 Golirea recipientului de apă

Goliți containerul de apă condensată după fiecare ciclu de uscare.

În cazul în care containerul de apă condensată este plin, programul se oprește automat. Simbolul Alarma rez. de apă se

aprinde pe afișaj și trebuie să goliți containerul de apă.

Pentru a goli containerul de apă:

1. Scoateți containerul de apă ținându-l într-o poziție orizontală.

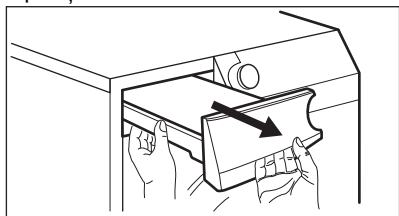

2. Scoateți conexiunea de plastic și goliți apa într-o bazin sau un recipient adecvat.

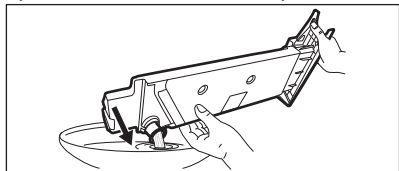

3. Împingeți la loc conexiunea de plastic și puneți containerul de apă la locul său.
4. Pentru a continua programul, apăsați butonul  Start/Pauză (Start/Pause).

13.5 Curățarea condensatorului

Dacă simbolul  *Condensator* se aprinde intermitent pe afișaj, inspectați condensatorul și compartimentul său. Dacă este murdar, curățați-l. Faceți o verificare cel puțin o dată la 6 luni.

AVERTISMENT!

Nu atingeți suprafața metalică cu mâinile goale. Pericol de vătămare! Purtați mănuși de protecție. Curățați cu atenție pentru a evita deteriorarea suprafeței metalice.

ATENȚIE!

Nu utilizați un aspirator cu accesoriu dur pentru a îndepărta scamele din condensator. Acest lucru poate deteriora nervurile condensatorului, ceea ce duce la o performanță mai redusă a aparatului și la o durată mai mare de uscare.

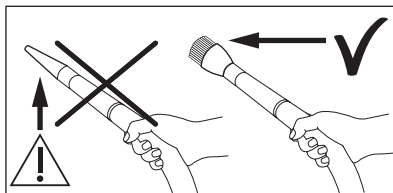

Pentru inspecție:

1. Deschideți ușa. Scoateți filtrul.

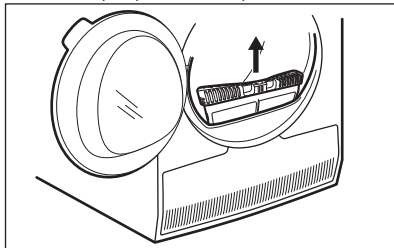

2. Deschideți capacul condensatorului.

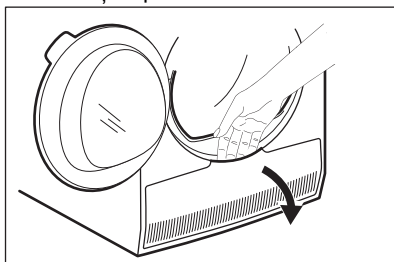

3. Răsuciți maneta pentru a debloca capacul condensatorului.

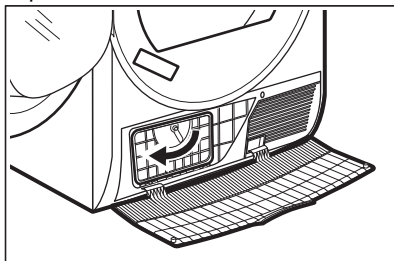

4. Coborâți capacul condensatorului.

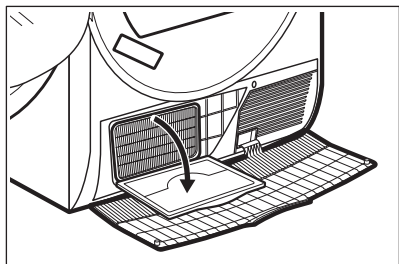

5. Dacă este necesar, îndepărtați scamele din condensator și compartimentul său. Puteți utiliza un aspirator cu un accesoriu tip perie.

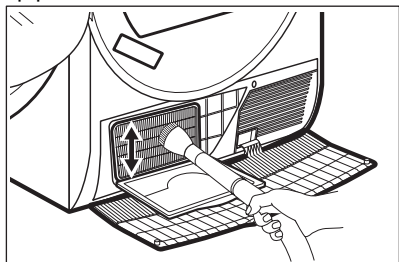

6. Închideți capacul condensatorului.
7. Rotiți maneta până când face un clic.
8. Puneți filtrul la loc.

13.6 Curățarea tamburului

⚠ AVERTISMENT!

Scoateți din priză aparatul înainte de a-l curăța.

Folosiți un detergent cu săpun neutru pentru a curăța suprafața interioară a tamburului și ridicătoarele tamburului. Uscați suprafețele curățate cu o lavetă moale.

⚠ ATENȚIE!

Nu folosiți substanțe abrazive sau bureți de sârmă pentru a curăța tamburul.

13.7 Curățarea panoului de comandă și a carcasei

Folosiți un detergent cu săpun neutru pentru a curăța panoul de comandă și carcasa.

Pentru curățare, folosiți o lavetă umedă. Uscați suprafețele curățate cu o lavetă moale.

⚠ ATENȚIE!

Nu folosiți agenți de curățare speciali pentru mobilă sau agenți de curățare care pot produce coroziune.

13.8 Curățarea fantelor pentru fluxul de aer

Utilizați un aspirator pentru a scoate scamele din fantele pentru fluxul de aer.

14. DEPANARE

⚠ AVERTISMENT!

Consultați capitolele privind siguranța.

14.1 Coduri de eroare

Aparatul nu pornește sau se oprește în timpul funcționării.

Mai întâi încercați să găsiți o soluție la problemă (consultați tabelul). Dacă problema persistă, contactați Centrul de service autorizat.

⚠ AVERTISMENT!

Dezactivați aparatul înainte de a efectua orice verificare.





În cazul unor probleme grave, semnalele acustice intră în funcțiune, afișajul prezintă un cod de eroare și butonul  Start/Pauză (Start/Pause) ar putea clipi permanent:





Cod de eroare	Cauză posibilă	Soluție
E50	Motorul aparatului este supraîncărcat. Sunt prea multe rufe sau rufe blocate în tambur.	Programul nu a fost finalizat. Scoateți rufele din tambur, setați programul și reporniți ciclul.
E90 sau E91	Defect intern. Nu există comunicare între elementele electronice ale aparatului.	Programul nu s-a încheiat în mod corespunzător sau aparatul s-a oprit prea devreme. Opriți și porniți din nou aparatul. Dacă codul de eroare apare din nou, contactați Centrul de service autorizat.
EH0	Sursa de alimentare nu este stabilă.	Când aparatul afișează EH0, așteptați până când sursa principală de alimentare este stabilă și apoi apăsați pe „Start” (Pornire). Dacă aparatul a întrerupt ciclul fără nicio indicație, apăsați butonul de pornire a ciclului. Dacă avertismentul apare din nou, verificați integritatea cablului de alimentare/a prizei sau sursa principală de alimentare.



Dacă afișajul prezintă alte coduri de eroare, dezactivați și activați aparatul. Dacă problema persistă, contactați Centrul de service autorizat.

În cazul altor probleme cu uscătorul de rufe, consultați tabelul de mai jos pentru posibile soluții.

14.2 Depanare

Problemă	Cauză posibilă	Soluție
Uscătorul de rufe nu funcționează.	Uscătorul de rufe nu este conectat la priză.	Conectați-l la priză. Verificați siguranța din cutia de siguranțe (instalația locuinței).
	Ușa este deschisă.	Închideți ușa.
	Butonul  Pornit/Oprit (On/Off) nu a fost apăsat.	Apăsați butonul  Pornit/Oprit (On/Off).
	Butonul  Start/Pauză (Start/Pause) nu a fost atins.	Atingeți butonul  Start/Pauză (Start/Pause).
	Aparatul este în modul repaus.	Apăsați butonul  Pornit/Oprit (On/Off).

Problemă	Cauză posibilă	Soluție
Rezultate nesatisfăcătoare la uscare.	Selectarea incorectă a programului.	Selectați un program adecvat. 1)
	Filtrul este înfundat.	Curățați filtrul. 2)
	Opțiunea  Nivel uscare a fost setată la  uscare pt calcare. 3)	Modificați opțiunea  Nivel uscare la un nivel mai ridicat.
	Încărcătura a fost prea mare.	Nu depășiți dimensiunea maximă a încărcăturii.
	Fantele pentru fluxul de aer sunt înfundate.	Curățați fantele pentru fluxul de aer din partea de jos a aparatului.
	Există puțină mizerie pe senzorul de umiditate din tambur.	Curățați suprafața frontală a tamburului.
	Nivelul de uscare nu a fost setat la nivelul dorit.	Reglați nivelul de uscare. 4)
Condensatorul este înfundat.	Curățați condensatorul. 2)	
Ușa nu se închide	Filtrul nu este fixat.	Puneți filtrul în poziția corectă.
	Sunt prinse rufe între ușă și garnitură.	Scoateți articolele blocate și închideți ușa.
Nu puteți schimba programul sau opțiunea.	După pornirea ciclului nu mai este posibilă schimbarea programului sau a opțiunii.	Oprii și reporniți uscătorul de rufe. Modificați programul sau opțiunea, după caz.
Nu puteți selecta o opțiune. Este emis un semnal acustic.	Opțiunea pe care ați încercat să o selectați nu este disponibilă pentru programul selectat.	Oprii și reporniți uscătorul de rufe. Modificați programul sau opțiunea, după caz.
Nu există nicio lumină în tambur	Bec tambur defect.	Contactați centrul de service pentru a înlocui becul tamburului.
O durată neașteptată apare pe afișaj.	Durata de uscare este calculată în funcție de dimensiunea încărcăturii și de nivelul de umiditate.	Acest lucru se face automat – aparatul funcționează corect.
Un program este inactiv.	Recipientul pentru apă este plin.	Goliți recipientul pentru apă, apăsați butonul  Start/Pauză (Start/Pause). 2)
Ciclul de uscare este prea scurt.	Dimensiunea încărcăturii este mică.	Selectați un program cu durată. Valoarea duratei trebuie să fie corespunzătoare încărcăturii. Pentru a usca un singur articol sau o cantitate mică de rufe, vă recomandăm durate mai scurte de uscare.
	Rufele sunt prea uscate.	Selectați un program cu durată adecvată sau un nivel mai ridicat de uscare (de ex.,  uscare extra)

Problemă	Cauză posibilă	Soluție
	Filtrul este înfundat.	Curățați filtrul.
	Încărcătura este prea mare.	Nu depășiți dimensiunea maximă a încărcăturii.
Ciclul de uscare este prea lung ⁵⁾	Rufele nu au fost centrifugate suficient.	Centrifugați rufele bine în mașina de spălat rufe.
	Temperatura camerei este foarte scăzută sau foarte ridicată – nu constituie o defecțiune a aparatului.	Asigurați o temperatură a camerei mai mare decât +5 °C și mai mică decât +35 °C. Temperatura optimă a camerei la care se obțin cele mai bune rezultate de uscare este în intervalul 18 °C – 25 °C.
Afișajul indică: 	Toate butoanele sunt inactice, cu excepția  Start/Pauză (Start/Pause).	Aparatul descarcă actualizările aplicației. Așteptați finalizarea procesului de actualizare. Dacă dezactivați aparatul în timpul actualizării, aceasta se reia la următoarea activare a aparatului.
Nu există nicio conexiune wireless sau conexiunea se întrerupe des.	Rețeaua wireless din locuință nu funcționează.	Verificați configurația rețelei wireless din locuință. Reporniți routerul. Dacă problema persistă, contactați furnizorul serviciilor wireless.
	Dispozitivul inteligent sau aparatul sau ambele nu sunt asociate cu rețea wireless.	Repetăți pașii de configurare a conexiunii pe dispozitivul inteligent sau pe aparat sau pe ambele.
Conexiunea la aparat prin intermediul aplicației noastre nu funcționează frecvent.	Conexiune slabă sau lipsă între uscătorul de rufe și router.	Asigurați o conexiune adecvată între aparat și routerul din locuință. Mutați routerul mai aproape de aparat. Echipați rețeaua din locuință cu un dispozitiv de extindere a rețelei wireless. Nu folosiți simultan cuptorul cu microunde și telecomanda. Cuptorul cu microunde poate întrerupe semnalul conexiunii.

1) Respectați descrierea programului — consultați capitolul PROGRAME.

2) Consultați capitolul **ÎNGRIJIREA ȘI CURĂȚAREA**.

3) Numai pentru uscătoarele cu opțiunea Nivel uscare.

4) Consultați capitolul SFATURI UTILE.

5) Notă: După maximum 6 ore, ciclul de uscare se încheie automat.

14.3 Cauzele posibile care conduc la obținerea unor rezultate nesatisfăcătoare la uscare:

- Filtrul este înfundat. Filtrul înfundat face uscarea ineficientă.
- Fantele pentru fluxul de aer sunt înfundate.
- Tamburul este murdar.

- Setări inadecvate pentru nivelul implicit de uscare. Consultați capitolul *Reglarea nivelului implicit de uscare*
- Temperatura camerei este prea scăzută sau prea ridicată. Temperatura optimă a camerei este între 18°-25°C.

15. VALORI DE CONSUM

15.1 Introducere



Manualul de utilizare raportează două referințe diferite pentru eticheta energetică UE și reglementările de proiectare ecologică.

- Reg. (UE) 932/2012 și Reg. (UE) 392/2012 valabile până la 30 iunie 2025 se referă la clasele de eficiență energetică de la **A+++** până la **D**.
- Reg. (UE) 2023/2534 valabil de la 1 iulie 2025 se referă la clasele de eficiență de pe eticheta energetică de la **A** până la **G**.



Codul QR de pe eticheta energetică furnizată împreună cu aparatul oferă un link web către informațiile referitoare la performanța aparatului aflate în baza de date EPREL a UE.

Păstrați eticheta energetică pentru referință împreună cu manualul utilizatorului și toate celelalte documente furnizate împreună cu acest aparat.

Aceleași informații pot fi găsite în EPREL folosind linkul <https://eprel.ec.europa.eu> împreună cu numele modelului și numărul de produs pe care le găsiți pe plăcuța cu date tehnice a aparatului. Consultați capitolul „Descrierea produsului” pentru amplasarea plăcuței cu date tehnice.

15.2 Legendă

kg	Încărcătura de rufe.	rpm	Centrifugare la
kWh	Consum de energie.		
hh:mm	Durata programului:		
%	Umiditatea inițială la sfârșitul fazei de centrifugare și umiditatea finală dorită la sfârșitul programului de uscare. Cu cât rotația este mai mare, cu atât zgomotul la centrifugare este mai mare, dar umiditatea inițială și consumul de energie la uscarea rufelor sunt mai mici.		

15.3 Conform Reg. (UE) 2023/2533, Reg. (UE) 2023/2534 și Reg. (UE) 392/2012 ale Comisiei.



Valorile declarate sunt obținute în condiții de laborator conform standardelor corespunzătoare. Diferiți parametri pot modifica datele, de exemplu: cantitatea de rufe, tipul de rufe și condițiile ambientale. Conținutul inițial de umiditate al rufelor, tipul de apă, tensiunea de alimentare și modificarea setării implicite a unui program pot afecta, de asemenea, consumul de energie, durata programului de uscare și umiditatea finală.

Program	Încărcătură (kg)	Centrifugare la (rpm)	Umiditate inițială (%)	Timp de uscare (h:mm)	Consum de energie (kWh)	Umiditate finală dorită (%)
Eco 1) 2)	9,0	1000	60	3:19	1,68	0,0
Eco 1) 2)	4,5	1000	60	1:50	0,86	0,0

1) Acesta este programul de referință utilizat pentru a evalua conformitatea cu Reglementările privind proiectarea ecologică și etichetarea energetică din UE, cu Reg. (UE) 2023/2533 și Reg. (UE) 2023/2534. Acest program poate usca rufe din bumbac de la un conținut inițial de umiditate al încărcăturii de 60 % până la un conținut final de umiditate dorit al încărcăturii de 0 %.

2) Programul Eco este echivalent cu „ Bumbac (Cottons) Eco”, care este „Programul standard pentru bumbac”, conform Regulamentului UE Nr. 392/2012 al Comisiei. Este adecvat pentru uscarea rufelor ude obișnuite din bumbac.

Consumul de curent în diferite moduri

Consum de putere în modul oprit (W)	Consum de putere în modul oprit (W)	Pornire întârziată (W)	Consumul de putere în modul repaus conectat la rețea (W)
0,05	0,05	4,00	2,00 ¹⁾

Timpul până la modul Off/Standby este de maximum 15 minute.

1) Consumul de energie pentru funcția conectată este de aproximativ 17,5 kWh pe an. Pentru deconectarea acestei funcții consultați capitolul „Wi-Fi - Configurarea conectivității”.

15.4 Programe des întălnite





Aceste valori au rol exclusiv orientativ..

Program	Încărcătură (kg)	Centrifugare la (rpm)	Umiditate inițială (%)	Timp de uscare (h:mm)	Consum de energie (kWh)	Umiditate finală dorită (%)
Bumbac (Cottons) uscare extra	9,0	1000	60	4:07	2,07	-3,0
Bumbac (Cottons) uscare extra	4,5	1000	60	2:29	1,24	-3,0
Bumbac (Cottons) uscare pt calcare	9,0	1000	60	2:16	1,19	12,0
Bumbac (Cottons) uscare pt calcare	4,5	1000	60	1:30	0,78	12,0
Sintetice (Synthetics) uscare extra	4,0	1200	40	1:17	0,59	0,0

Program	Încărcătură (kg)	Centrifugare la (rpm)	Umiditate inițială (%)	Timp de uscare (h:mm)	Consum de energie (kWh)	Umiditate finală dorită (%)
Sintetice (Synthetics) uscate dulap	4,0	1200	40	1:08	0,53	1,0
Sintetice (Synthetics) uscare pt calcare	4,0	1200	40	0:51	0,36	12,0
Lână (Wool)	1,0	1200	35	2:12	1,49	5,0

16. INFORMAȚII PRIVIND MEDIUL

Reciclați materialele marcate cu simbolul . Pentru a recicla ambalajele, acestea trebuie puse în containerele corespunzătoare. Ajuțați la protejarea mediului și a sănătății umane și la reciclarea deșeurilor din aparatele electrice și electrocasnice. Nu aruncați aparatele

marcate cu acest simbol  împreună cu deșeurile menajere. Returnați produsul la centrul local de reciclare sau contactați administrația orașului dvs.





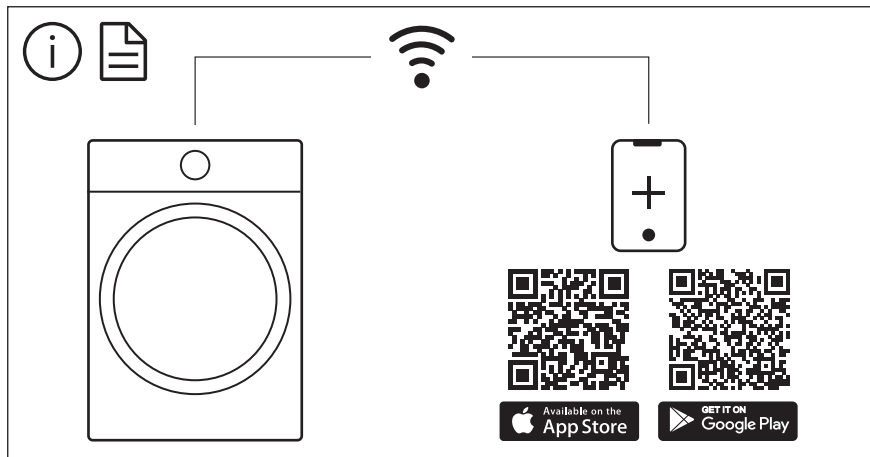

The software in this product contains components that are based on free and open source software. AEG gratefully acknowledges the contributions of the open software and robotics communities to the development project.

To access the source code of these free and open source software components whose license conditions require publishing, and to see their full copyright information and applicable license terms, please visit:
<http://aeg.opensoftwarerepository.com> (folder NIUS)